

Parenteel DE BOKX

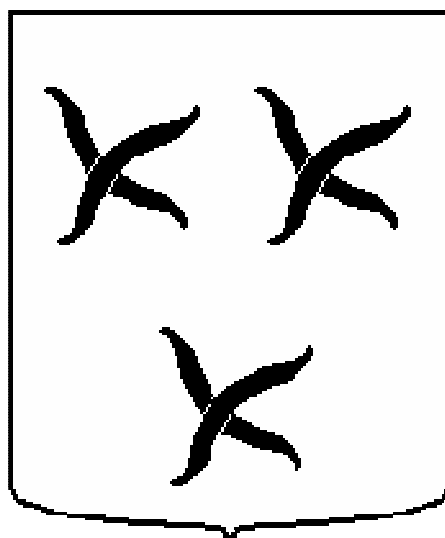

Uitgave : november 2004
Auteur : Michel de Bokx
Versie : 3
Aantal pagina's : 129

Versie	Datum	Omschrijving
2	augustus 2004	<ul style="list-style-type: none">• Diverse documenten en e-mails verwerkt
3	november 2004	<ul style="list-style-type: none">• Het document "Parenteel van het geslacht DE BOKX, mei 1993" is toegevoegd; bron: J.A. de Bokx te Bennekom• Andere stambomen toegevoegd zoals Dieleman en Valkier
	Toekomst	<ul style="list-style-type: none">• Diverse internetbronnen toegevoegen• Aanschrijven naamgenoten uit 20^e en 21^e eeuw

Inhoudsopgave

1	Voorwoord.....	3
2	Inleiding.....	4
3	Wetenswaardigheden.....	5
4	Parenteel familie DE BOKX	6
4.1	Generatie I.....	6
4.2	Generatie II.....	7
4.3	Generatie III.....	8
4.4	Generatie IV.....	11
4.5	Generatie V.....	14
4.6	Generatie VI.....	16
4.7	Generatie VII	18
4.8	Generatie VIII.....	23
4.9	Generatie IX.....	32
4.10	Generatie X.....	44
4.11	Generatie XI.....	56
4.12	Generatie XII	72
4.13	Generatie XIII.....	86
4.14	Generatie XIV.....	103
5	Niet gekoppelde delen	109
5.1	Jan Marinus de BOKX.....	109
5.2	Hermanus de BOKX.....	110
5.3	Adriana de BOKX	110
5.4	Willem de BOKX	110
6	Index	112

1 Voorwoord

Voor u ligt de nieuwste uitgave (november 2004) van de parenteel De Bokx. Hierbij wil ik de volgende personen bedanken:

- Jacob Anné de Bokx ^[961] (zie XIII.90 op bladzijde 95) omdat hij de basis van deze stamboom gelegd heeft.
- Mark Hendrik de Bokx ^[215] (zie XIII.12 op bladzijde 101) voor het aanleveren van het basismateriaal.
- Annebel Ketelaars voor het zoeken naar extra informatie en het verwerken hiervan.

Michel Harold de Bokx ^[1] (zie XIII.119.1 op bladzijde 99)

Pr. Willem Alexanderpark 93

3905 CC Veenendaal

☎ 0318-529239

📞 06-53363793

🌐 <http://stamboom.debokx.com>

✉ michel@debokx.com



2 Inleiding

Dit is de eerste echte uitgave op basis van het nu beschikbare materiaal; de vorige uitgaven waren alleen via internet beschikbaar. Het zwaartepunt in deze uitgave ligt op de 18^e en 19^e eeuw. De acties die nog volgen is het aanvullen vanuit diverse internetbronnen zoals het Zeeuws archief en Genlias. Een andere belangrijke actie is het aanschrijven van naamgenoten. Deze parenteel bevat overigens niet alleen de mannelijke lijnen maar ook de vrouwelijke lijnen, en zelfs tot haar kleinkinderen.

Onze familienaam wordt nogal eens foutief geschreven, veel voorkomende varianten zijn Bock, Boks, Bocks, Bokxs en Bol. Ook het tussenvoegsel “de” wordt geregeld vergeten. De betekenis van onze naam heerst nogal wat onduidelijkheden, dit zij de verklaringen die ik heb kunnen vinden:

1. Bijnaam naar de diernaam, den bok. Waarschijnlijk een scheldwoord.
1220 Lambertus Buc (Leys 1951,116).
2. Beroepsnaam voor een slager.
1334 Sigeri dicti Boc carnificis - Leuven (De Man 1959,713).
3. Patroniem uit de Germaanse voornaam Bucco, een knuffelvorm van een Germaanse burg-naam

Op het voorblad van deze parenteel staat niet ons familiewapen afgebeeld, maar gemeentewapen van Zaamslag. De afbeelding is “in zilver 3 weversspoelen van sabel, geplaatst 2 en 1”. Over de oorsprong en de achtergrond van het wapenfiguur van Zaamslag bestaat veel onduidelijkheid. De officiële beschrijving maakt melding van weversspoelen. Historisch gezien zijn het waarschijnlijk echter zwaluwen, die in het begin van de vorige eeuw niet als zodanig werden herkend. In het nieuwe wapen van Terneuzen komt dan ook een zwaluw voor als symbool voor Zaamslag.

Deze uitgave is met veel zorgvuldigheid samengesteld. Mochten er toch fouten ingeslopen zijn, meld deze dan. Ook indien gegevens onvolledig zijn of personen ontbreken, dan ontvang ik deze graag. Zie tevens hoofdstuk vijf waar familieleden vermeld staan waarbij nog géén aansluiting gevonden is in de parenteel. Tevens wil ik graag pasfoto's ontvangen van naamgenoten om dit boekwerk te complementeren maar ook kleine verhalen over deze personen.

Om de ontbrekende gegevens aan te vullen, volgt hier een checklist met elementen die gebruikt worden bij het samenstellen van een parenteel: voornaam (volut geschreven, géén voorletters), achternaam, roepnaam, verwijzing naar vader, verwijzing naar moeder, beroep, een achtergrond verhaal, geboorte (datum, plaats, tijd en getuigen), doop (datum, plaats, gezindte en getuigen), overlijden (datum, plaats, tijd en getuigen), crematie (datum en plaats), begravenis (datum en plaats). Over relaties worden de volgende elementen gebruikt: samenwonen (datum en plaats), ondertrouw (datum, plaats en getuigen), wettelijk huwelijk (datum, plaats en getuigen), kerkelijk huwelijk (datum, plaats en getuigen), scheiding (datum en plaats).

3 Wetenswaardigheden

- De oudste man van onze familie is François Gelein de BOKX ^[710] ondanks dat mensen vroeger minder oud werden dan tegenwoordig. Hij is 100 jaar geworden (geboren dinsdag 31 maart 1874 te Zaamslag en overleden te Terneuzen op maandag 24 juni 1974). Zie IX.80.7 op bladzijde 37.
- Suzanna Cornelia de Bokx ^[877] is de oudste vrouw van de familie. Zij is geboren in Rilland-Bath, op dinsdag 14 juni 1910 en is te Goes overleden op woensdag 31 december 2003. Zij is 93 jaar geworden. Zie XII.91 op bladzijde 77.
- De jongste telg in de familie is mijn eigen neefje Jayden ^[127]; geboren dinsdag 27 mei 2003 te Gennep. We zitten dan al in de dertiende generatie De Bokx. Zie XIV.113 op bladzijde 105.
- In totaal zijn er nu veertien generaties. De eerste generatie is omstreeks 1569 begonnen met Gilles de Bock.
- Bij de vrouwen is de naam Cornelia verweg het populairst. Bij de mannen zijn de meest gebruikte voornamen Geleijn, Jan en Marcus (inclusief de verschillende verbasteringen).
- Machelina Paulina de Bokx ^[394] en Adriaan van de Velde hebben niet stil gezeten; in totaal hebben zij zestien kinderen op de wereld gezet; helaas zijn hiervan zes jong overleden. Zie VIII.14 op bladzijde 24.
- Nog minder gelukkig waren Leijn de Bokx ^[179] en Martina van der Bliet. In totaal kregen zij acht kinderen; drie werden dood geboren en het laatst geboren kind, dochter Willemina Geertruid, is slechts 54 dagen geworden. Zie IX.89 op bladzijde 39.
- Deze parenteel bevat 747 personen.

4 Parenteel familie DE BOKX

4.1 Generatie I

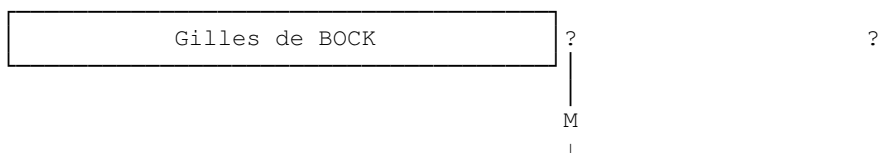

- I.1 **Gilles de BOCK** (de Bokx) ^[232], geboren voor 1569. *Zeer waarschijnlijk bestaat er verwantschap met een andere familie De Bock in Oost-Vlaanderen. Deze is afkomstig uit het land van Waes, Exaerde en omgeving. Hier vinden we een vermelding in "Liste des condamnés" van de Raad van Beroerten (1567-1573). Onder de vier veroordeelden en verbannen uit Exaerde een Gilles de Bock, die in 1569 gevlucht moet zijn wegens zijn religie. Het ligt voor de hand dat hij naar Zeeland uitweek, waar hij (tenminste na 1572) veilig was. De familie is niet inheems in Vossemeer (waar zijn zoon Marcus Gillisz kennelijk geboren is) en het zou ook verklaren waarom men in 1651 weer naar Zeeuws Oost-Vlaanderen verhuist.*

Kind:

1. **Marcus Gillisz de BOCK** (de Bokx), geboren 1590-1600 te Tholen (zie II.1 op blz. 7).

4.2 Generatie II

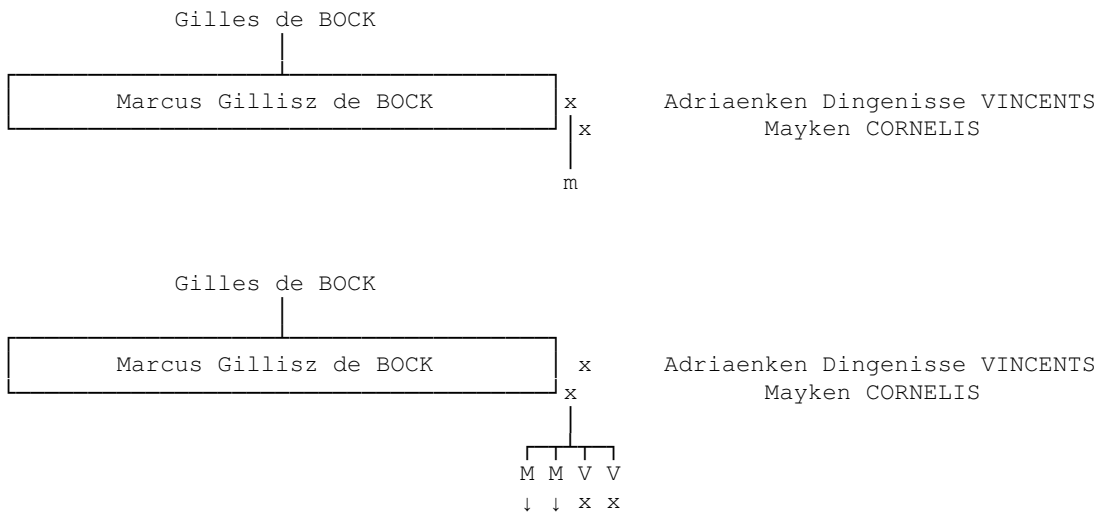

II.1 **Marcus Gillisz de BOCK** (de Bokx) [83], geboren 1590-1600 te Tholen, overleden op 07-07-1679 te Yerseke.

Gehuwd (1) voor 1622 met **Adriaenken Dingenisse VINCENTS** (Vinssents, Yemants), overleden op 20-06-1622 te Yerseke.

Ondertrouwd (2) op 16-11-1622 te Yerseke, gehuwd op 11-12-1622 te Yerseke. *Bij tweede huwelijk wordt hij jongeman van Vossemere genoemd.* Echtgenote is **Mayken CORNELIS**, geboren te Yerseke, overleden te Yerseke.

Uit het eerste huwelijk:

1. **Gillis Markusse de BOKX**, geboren op 01-05-1622 te Yerseke, overleden voor 1624 te Yerseke.

Uit het tweede huwelijk:

2. **Geleijn Marcusse de BOCK** (de Bokx), geboren 1625 te Yerseke (zie III.2 op blz. 8).
3. **Cornelis Markusse de BOKX**, geboren te Yerseke (zie III.5 op blz. 9).
4. **Mayken Marcusse (Maaike) de BOKX**, geboren te Yerseke, overleden te Yerseke. Ondertrouwd op 11-03-1662 te Hoek, gehuwd te Kruiningen met **Cornelis de VRIESE**, geboren te Wemeldinge.
5. **Lysabeth Marcusse de BOKX**, geboren te Yerseke. Ondertrouwd op 09-11-1652 te Yerseke met **Frans Jacobse CAPOEN**.

4.3 Generatie III

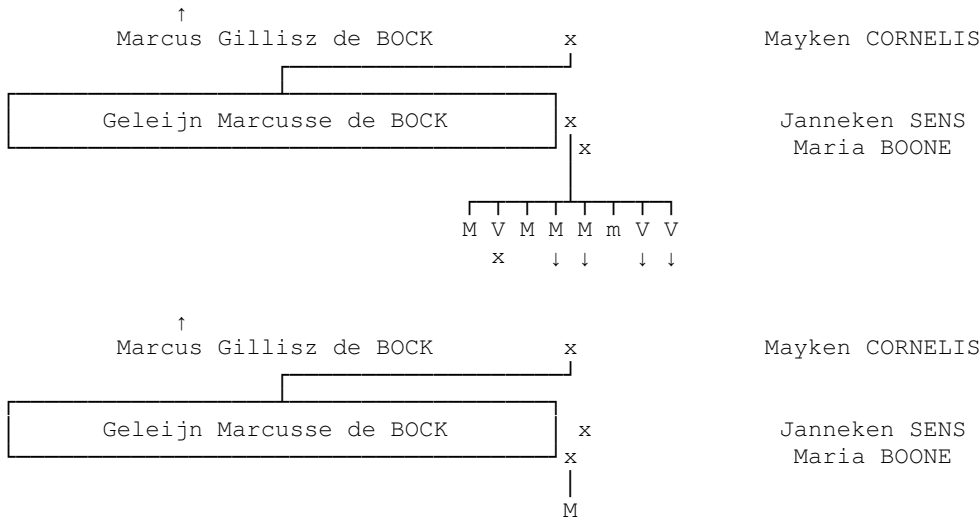

III.2 **Geleijn Marcusse de BOCK (de Bokx)** [80], smid, geboren 1625 te Yerseke, overleden 1694 te Hoek. Al op 13 januari 1651 is Geleijn als smid werkzaam in Terneuzen. Hij koop dan huis "Emous", waar hij buurman is van Victor Stortewagen, met de uitdrukkelijke bepaling dat hij een gat in een aangrenzende muur mag maken "om sijn iser daer door te brijngen int gewercken". Binnen een paar jaar vestigt hij zich te Hoek, zodat hij het huis in 1652 al weer verkoopt. Al zijn kinderen, te beginnen met een jong gestorven eerste kind Marcus, worden in Hoek gedoopt.

Op 28 augustus 1658 is Geleijn getuige bij het huwelijk van de weduwe van chirurg D. Piquet. Als Geleijn's eerste vrouw Janneken in maart 1674 komt te overlijden, bezit hij al 675 pond Vlaams (ongeveer 1.850 euro). In 1681 was hij ouderling van Gemeente Hoek.

Geleijn maakt op 5 april 1691 een testament (verloren) waarbij het bedrijf aan zijn oudste zoon Jacobus wordt nagelaten; Geleijn moet kort tevoren overleden zijn. Hij was ongeveer 67 jaar oud.

Op 21 april 1698 komen de kinderen en schoonzons van Geleijn samen voor Burgemeester en schepen van Terneuzen om een boerderij en land in de Lovenspolder, afkomstig uit zijn boedel, over te dragen aan de schoolmeester Adriaan Visser en diens vrouw Johanna Ramont. Zij was eerder weduwe van Geleijn's zoon Cornelis de Bokx.

Met het aandeel dat zijn tweede vrouw Maria Boone heeft, koopt zij een huis aan de Breede Straat in Terneuzen; het is dan 3 mei 1700 en gaat daar vervolgens wonen. Als ze haar einde voelt naderen, maakt ze "siekelijk naar den lighame" op 24 augustus 1704 nog een testament ten gunste van haar nicht Catherina Boone en haar man. Haar eigen zoon Cornelis de Bokx is dan al overleden. Een week later wordt ze te Terneuzen begraven. Ze laat het huisje met inventaris na.

Ondertrouwd (1) op 15-04-1651 te Terneuzen, gehuwd op 07-05-1651 te Terneuzen met **Janneken SENS** (Ceints, Cents, Hens), geboren te Terneuzen, overleden op 28-03-1674 te Terneuzen.

Ondertrouwd (2) op 03-11-1674 te Terneuzen, gehuwd op 24-11-1674 te Terneuzen met **Maria BOONE**, geboren te Terneuzen, begraven op 02-09-1704 te Terneuzen. Met het erfdeel dat zij na het overlijden van Geleijn heeft, koopt zij een huis aan de Breede Straat in Terneuzen; het is dan 3 mei 1700 en gaat daar vervolgens wonen. Als ze haar einde voelt naderen, maakt ze "siekelijk naar den lighame" op 24 augustus 1704 nog een testament ten gunste van haar nicht Catherina Boone en haar man. Haar eigen zoon Cornelis de Bokx is dan al overleden. Een week later wordt ze in Terneuzen begraven. Ze laat het huisje met inventaris na.

Uit het eerste huwelijk:

1. **Marcus de BOKX** (de Bock), gedoopt op 26-12-1652 te Hoek (getuigen: Huybrecht

Somers, Jan Pieter Smidt, Adriaantje Jans en Neelken Beels), overleden voor 1658 te Hoek.

2. **Esther de BOKX**, gedoopt op 01-08-1655 te Hoek (getuigen: Jacob de Bock, Jacob Danckaart, Marinus van Kerkevoort, Neeltje van Stralen en Neeltje Claas).
Relatie met **Pieter ITALIAAN**.
3. **Marcus de BOKX**, gedoopt op 20-01-1658 te Hoek (getuigen: opa Marcus de Bock, Cornelia de Bock, Nicolaas van de Vondel, Grietje Dankkaart en schoonzuster Barbara Jacobs). *Nicolaas van de Vondel, overleden 29 augustus 1659 te Hoek, was schepen te Hoek. Het tweede huwelijk van Nicolaas was met Maeijken Jans, 8 augustus 1757. Barbara Jacobs was getrouwd met Mr. Cornelis de Keijsser. Zij overleed 19 februari 1662; leeftijd 25 jaar. Haar grafsteen staat nog te Hoek. Geleijn Marcusse werd voogd over haar kinderen. Overleden voor 1663 te Hoek.*
4. **Jacobus de BOKX**, gedoopt op 27-07-1659 te Hoek (zie IV.5 op blz. 11).
5. **Marcus de BOKX**, gedoopt op 29-07-1663 te Hoek (zie IV.7 op blz. 11).
6. **Gillis de BOKX**, geboren op 24-05-1665 te Hoek (aangifte door: Joosen van Smalen, Pieterrella Jans en Cornelis Verstelle), gedoopt te Hoek, overleden 1673 te Hoek.
7. **Maria de BOKX**, gedoopt op 04-09-1667 te Hoek (zie IV.12 op blz. 13).
8. **Leyntie de BOKX**, geboren te Hoek (zie IV.15 op blz. 13).

Uit het tweede huwelijk:

9. **Cornelis de BOKX**, gedoopt op 25-10-1676 te Hoek (getuigen: zijn oom Cornelis Boone (van tante Leyntie) en Tanneke Danckaart), overleden 1698-1704 te Hoek.

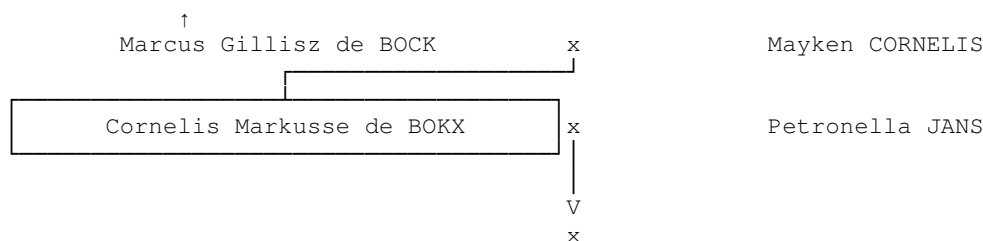

III.5 Cornelis Markusse de BOKX ^[151], geboren te Yerseke, overleden voor 1690 te Yerseke. Gehuwd op 27-11-1649 te Kattendijke met **Petronella JANS**, geboren te Kattendijke. Uit dit huwelijk:

1. **Janneken de BOKX**.
Ondertrouwd op 02-08-1675 te Yerseke met Mr **Jan SCHEELE**.

4.4 Generatie IV

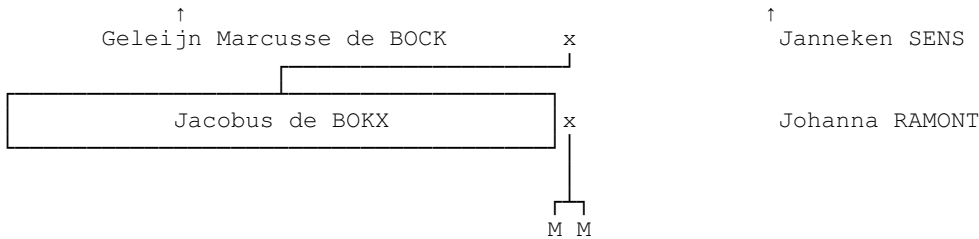

- IV.5 **Jacobus de BOKX** [163], smid, gedoopt op 27-07-1659 te Hoek (getuigen: Pieter de Witte, Pieterella Jans, Susanna Conijns en Arij Claassen), overleden op 20-11-1694 te Hoek op 35-jarige leeftijd. *Na het overlijden van Jacobus erft Johanna Ramont de boerderij in de Lovenpolder, groot 28.761 m² (6 gemet en 229½ roeden). Jacobus was voorbestemd om zijn vader Geleijn Marcussen in de smidse op te volgen. Zijn vader Geleijn maakt op 5 april 1691 een testament op waarbij het bedrijf aan Jacobus wordt nagelaten; de smidse komt op 24 juli 1692. Zelf maakt Jacobus zijn testament op 3 mei 1694. Als hij overlijdt, gaat de smidse naar zijn jongere broer Marcus.*

Ondertrouwd te Terneuzen, gehuwd op 32-jarige leeftijd op 04-06-1692 te Hoek met **Johanna RAMONT**.

Uit dit huwelijk:

- Geleijn de BOKX**, geboren te Hoek, gedoopt op 25-10-1693 te Hoek (getuigen: Cornelis Bolle, oom Marcus de Bokx en tante Maria de Bokx.), overleden op 20-11-1694 te Hoek op 1-jarige leeftijd. *Geleijn is kort na 20 november 1694 overleden, omdat er van zijn vaderlijk goed bij de overdracht van land aan schoolmeester Adriaan Visscher, met wie Johanna Ramont voor januari 1696 hertrouwd was, niet meer gesproken wordt. Hij staat ook vermeld als Geleijn de Bol.*
- Markus de BOKX**.

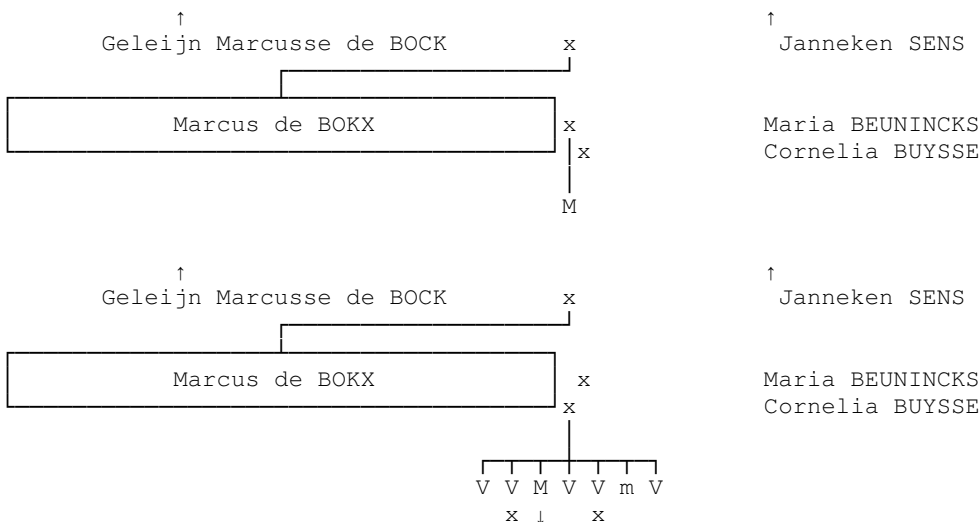

- IV.7 **Marcus de BOKX** [75], smid, gedoopt op 29-07-1663 te Hoek (getuigen: Hermanus de Bock, Cornelia Drijf, Kattlijntje Born en Pieter Sijmonsens), overleden op 06-11-1723 te Terneuzen op 60-jarige leeftijd. *Zijn vrouw Cornelia erft de boedel, maar vermaakt het aan haar kinderen. Haar zoon Geleijn verkrijgt de smidse. Begraven te Hoek. Als zijn oudere broer Jacobus in november 1694 komt te overlijden, erft hij de smidse die ook van zijn vader Geleijn Marcussen geweest is. Ook hij is dus "mr. smid". Al in 1696 zien we hem als zodanig vermeld. Hij blijft lang ongehuwd (zeker voor die tijd), maar als zijn oudste broer Jacobus in 1694 overlijdt zonder kinderen en zijn vooruitzichten om het bedrijf te erven aanzienlijk beter worden, stapt hij in het huwelijksbootje: hij trouwt met Maria Beunincks.*

Marcus is net als zijn vader Geleijn Marcussen een vooraanstaande man in Hoek. In 1701 is hij "ontvanger van de

arme middelen", in 1723 treedt hij nog op als voogd en we zien hem meermalen als getuige bij rechtshandelingen. Ondertrouwd (1) op 25-12-1694 te Hoek, gehuwd op 31-jarige leeftijd op 16-01-1695 te Hoek met **Maria BEUNINCKS** (Reunings), geboren te Middelburg. *Zeer waarschijnlijk Middelburg in het huidige Belgisch Vlaanderen.* Overleden op 06-01-1696 te Hoek. *De vrouw sterft bij of ten gevolge van de bevalling van hun zoon Marinus; zoals dat zo vaak gebeurde die tijd. Op 6 januari 1696 krijgt de weeskamer bericht van dit overlijden. Ook hun zoon is vroeg overleden.*

Ondertrouwd (2) op 12-05-1696 te Hoek, gehuwd op 32-jarige leeftijd op 05-06-1696 te Middelburg. *Vermoedelijk was Marcus in Middelburg om de nalatenschap van zijn eerste vrouw Maria af te handelen. Het vermoeden is dat het Middelburg in Belgisch Vlaanderen betreft.* Echtgenote is **Cornelia BUYSSE** (Buyze), geboren 1676 te Terneuzen, overleden circa 1735 te Hoek. *In haar testament worden alleen de kinderen Geleijn en Maria vernoemd; de overige kinderen zijn jong overleden. Bij het testament van 11 januari 1730 vermaakt zij die aan haar kinderen, waar bij hun zoon Geleijn de smidse mag inkopen. Hij zal al na de dood van zijn vader Marcus de dagelijkse leiding gehad hebben. Op 28 januari 1732 draagt Cornelia de smidse over aan haar zoon Geleijn.* Dochter van **Stoffel BUYSSE** en **Marchie CLAEYS**.

Uit het eerste huwelijk:

1. **Marinus de BOKX**, gedoopt op 04-12-1695 te Hoek (getuigen: de zwagers van vader Marcus en stiefmoeder), overleden 1697 te Hoek.

Uit het tweede huwelijk:

2. **Janna de BOKX**, geboren te Hoek, gedoopt op 16-12-1696 te Hoek. *In doopregister vermeld als Janna de Boks.* Overleden op 25-12-1696 te Hoek, 9 dagen oud.
3. **Anna de BOKX**, geboren te Hoek, gedoopt op 23-03-1698 te Hoek (getuigen: oom Pieter Italiaan, oom François Buysse en Anna Betsman). *In doopregister vermeld als Anna de Boks.* Overleden 1731 te Hoek.

Ondertrouwd te Terneuzen, gehuwd op 29-jarige leeftijd op 15-05-1727 te Hoek. *Van de Vondel was eerder gehuwd met Elisabeth Mathijssen; ondertrouwd op 6 november en getrouwd op 28 december 1720. Na het overlijden van Anna hertrouwt Jacobus met Johanna Schoonderveld; ondertrouwd op 23 augustus en getrouwd op 7 september 1732.* Echtgenoot is **Jacobus van de VONDEL**, geboren circa 1700 te Terneuzen.

4. **Geleijn de BOKX**, gedoopt op 28-03-1701 te Hoek (zie V.7 op blz. 14).
5. **Maria de BOKX**, geboren op 22-09-1703 te Hoek, gedoopt op 30-09-1703 te Hoek (getuigen: Jannis Daanse van Luijk, Jacobus Sidonssen en Leyntie de Bokx), overleden voor 1703 te Hoek.
6. **Maria de BOKX**, geboren op 21-12-1707 te Hoek, gedoopt op 26-12-1707 te Hoek (getuigen: Jannis Daans, Cornelis van Kerkvoort en Anna Maria van de Gugt). *In doopregister vermeld als Maria de Bocks.* Overleden te Hoek. Ondertrouwd op 02-10-1728 te Terneuzen, gehuwd op 20-jarige leeftijd op 26-10-1728 te Terneuzen met **David LENT**, geboren te Krabbendijke.
7. **Jacobus de BOKX**, geboren op 14-02-1710 te Hoek, gedoopt op 16-02-1710 te Hoek (getuigen: Jan de Braal, Aalbrecht Snoek en Leijntie van Kerkvoort). *In doopregister vermeld als Jacobus de Boks.* Overleden circa 1715 te Hoek.
8. **Cornelia de BOKX**, gedoopt op 25-11-1710 te Hoek, overleden circa 1716 te Hoek.

↑
Geleijn Marcusse de BOCK

Jan Janssen BAKKER
François BUYSSE

x ↑
Janneken SENS

x x
Maria de BOKX
M

↑
Geleijn Marcusse de BOCK

Jan Janssen BAKKER
François BUYSSE

x ↑
Janneken SENS

x x
Maria de BOKX

- IV.12 **Maria de BOKX** ^[165], gedoopt op 04-09-1667 te Hoek (getuigen: Adriaantje Sens en François van Stralen). *In doopregister vermeld als Marij de Bock*. Overleden op 04-06-1701 te Terneuzen op 33-jarige leeftijd.
- Ondertrouwd (1) op 08-05-1688 te Hoek, gehuwd op 20-jarige leeftijd op 30-05-1688 te Hoek met **Jan Janssen BAKKER**, geboren te Terneuzen.
- Ondertrouwd (2) op 17-04-1694 te Terneuzen, gehuwd op 26-jarige leeftijd op 16-05-1694 te Terneuzen met **François** (Frans) **BUYSSE** (Buyse, Buse), zoon van **Stoffel BUYSSE** en **Marchie CLAEYS**. *In trouwboek aangeduid als Buse*.
- Uit het eerste huwelijk:
1. **Geleijn BAKKER**, gedoopt op 03-02-1692 te Hoek (getuigen: oom Jacobus de Bock, Nicolaas de Hamer en 'oma' Maria Boone).

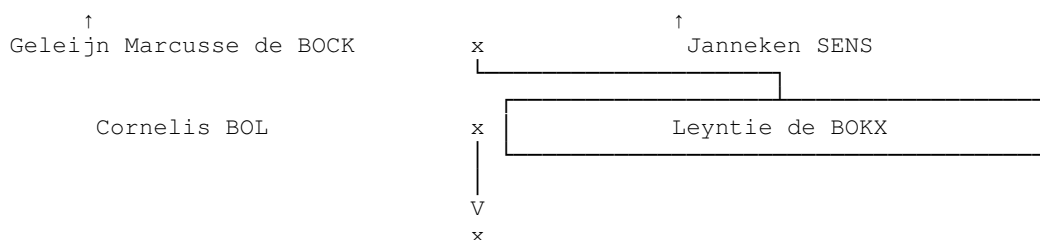

- IV.15 **Leyntie de BOKX** ^[166], geboren te Hoek, gedoopt op 01-02-1671 te Hoek (getuigen: Cornelia Marinus).
- Ondertrouwd op 15-03-1692 te Hoek, gehuwd op 21-jarige leeftijd op 07-04-1692 te Hoek met **Cornelis BOL** (Bolle), schepen, geboren te Terneuzen.
- Uit dit huwelijk:
1. **Johanna BOL**, geboren te Terneuzen.
Ondertrouwd op 20-11-1723 te Terneuzen, gehuwd op 19-12-1723 te Terneuzen met **Hubrecht van de GRIEKE**, geboren te Middelburg.

4.5 Generatie V

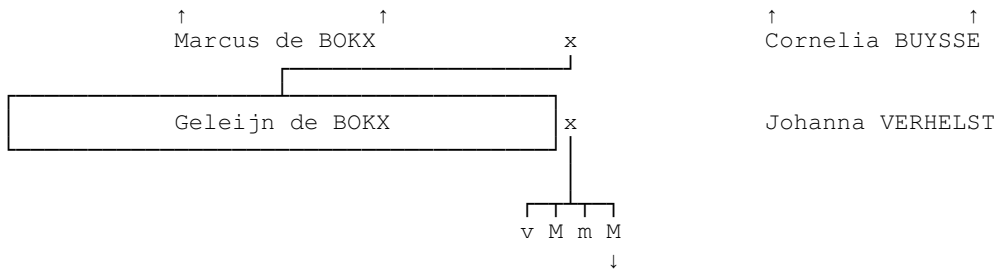

V.7 **Geleijn de BOKX** ^[73], smid, gedoopt op 28-03-1701 te Hoek (getuigen: dominee Philippus Strooband, kapitein Kan Leijs en Maria Klais), overleden op 18-03-1737 te Hoek op 35-jarige leeftijd. *Op 28 januari 1732 erft hij de smidse van zijn moeder Cornelia. Al na het overlijden van zijn vader Marcus voert hij de dagelijkse leiding in de smidse. Daarmee is hij de derde generatie "mr. hoefsmid" op de Hoek.*

Hij is goed bevriend met de "coopman" Hendrik de Witte en diens vrouw Janna Verhelst; hoewel er een leeftijdsverschil van vijf tot tien jaar was. Geleijn wordt op 18 november 1728 als voogd aangewezen voor de kinderen uit Hendriks eerste huwelijk met Josina Danckers: kinderen Elysabeth, Johannis en Prina. Hij bleef er vaak over de vloer komen en wordt mondeling ook als voogd over de kinderen van Hendrik en Janna aangewezen. Na het overlijden van Hendrik wordt dit op 12 april 1713 schriftelijk door getuigen bevestigd. Geleijn is ook executeur van de boedel en het verbaast ons niet als hij al spoedig met weduwe Janna Verhelst trouwt.

Janna was de kleindochter (via haar moeder Janneke Dey) van een andere voorvader: Mels Dey en zijn vrouw Maatje Marinus. Dit geeft ons een dubbele afstamming van hen, omdat we ook van hun zoon Lieven Dey afstammen; zie Geleijn de Bokx met Kaatje (Catherina) Dey.

Al snel werd Geleijn ziek; op 28 december 1736 maakt hij "siekelijk naar den lighame" zijn testament, waarin hij zijn vrouw tot erfgenaam en voogdes aanstelde. Uit de akte van seclusie blijkt dat hij kort daarop, voor 18 maart 1737, overleden moet zijn.

De weduwe Janna Verhelst stierf een paar jaar daarna, op 22 maart 1740, en de twee nagelaten zontjes Marcus (7 jaar oud) en Jan (5 jaar oud) werden onder voogdij gesteld van hun halfbroer Cornelis de Witte. Deze erfde ook een deel van zijn moeders nalatenschap. Coenraad Nagelkerken was toeziend voogd. De nalatenschap was aanzienlijk: de smidse werd verkocht, nu er voorlopig geen opvolger zou zijn, en het geld werd belegd in waardepapieren. Er was ongeveer 2.000 pond te verdelen; een enorm bedrag in die tijd (circa 5.500 euro). De afwikkeling van de boedel sleepte zich nog jaren voort.

Ook de oudste zoon Marcus stierf jong. De andere zoon Jan was nu praktisch enig erfgenaam van een kapitaal van 2.500 pond (6.800 euro)!

Ondertrouwd op 25-08-1731 te Hoek, gehuwd op 30-jarige leeftijd op 09-09-1731 te Philippine met **Johanna** (Janna) **VERHELST**, geboren 1696 te Terneuzen, overleden op 22-03-1740 te Hoek, dochter van **Jan VERHELST**, landman, en **Janneke DEIJ** (Dey).

Uit dit huwelijk:

1. **Cornelia de BOKX**, geboren op 16-03-1732 te Hoek, overleden 1735 te Hoek.
2. **Marcus de BOKX**, gedoopt (Nederlands Gereformeerd) op 02-04-1733 te Hoek (getuigen: oom Geleijn Buysse, tante Maria Verhelst en Jan de Doelder (vriend van oom Jacobus)). *In de doopregisters vermeld als Marcus de Bocks. Hij deed belijdenis te Terneuzen op 31 maart 1752. Overleden op 08-06-1753 te Hoek op 20-jarige leeftijd, begraven op 11-06-1753 te Axel.*
3. **Jannis de BOKX**, geboren op 24-06-1734 te Hoek, gedoopt op 27-06-1734 te Hoek (getuigen: Pieter Koeleman, Albregt van Zoele en zijn moeder Janna Boxks (Johanna Verhelst)). *In doopregister vermeld als Jannis de Bokxs. Overleden voor 1736.*
4. **Jan de BOKX** (Jannis), geboren op 06-11-1735 te Hoek (zie VI.4 op blz. 16).

4.6 Generatie VI

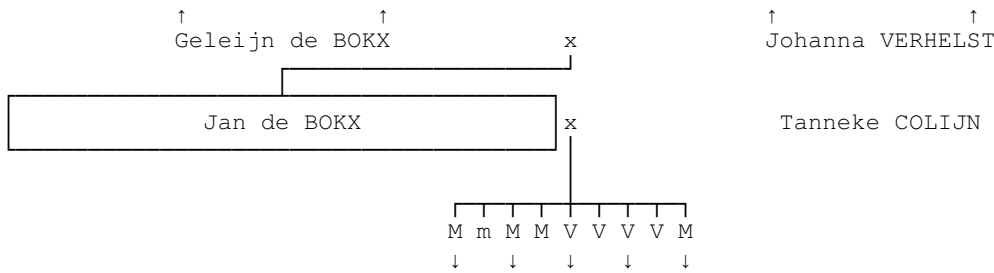

VI.4 **Jan de BOKX** (Jannis) [69], landeigenaar in Zaamslagpolder, geboren op 06-11-1735 te Hoek, gedoopt op 20-11-1735 te Hoek (getuigen: Albregt van Koelen, Pieter Koeman en zijn moeder Janna de Bokx), overleden op 01-03-1816 te Zaamslag op 80-jarige leeftijd. *Daar zijn ouders al vroeg overleden en ook zijn broer Marcus met wie hij opgroeide jong stierf, was hij bij zijn huwelijk een rijk man. Hij belegde zijn geld in land, zodat hij de eerste grote landeigenaar van de streek werd, die hij zelf boerde.*

Het familieberoep van smid nam hij niet meer op. Niet alleen was de smidse al lang geleden verkocht, maar had hij het vak niet geleerd. Jan had echter genoeg geld om herenboer te worden: eerst koopt bij land in Nieuw Westenrijk, onder Hoek (voor 1736 en waarschijnlijk bij zijn huwelijk in 1758). Vervolgens koopt hij op 22 juli 1763 nog 12 roeden zaailand (168m² groot) in het kleine Zevenaar, bij het Axelse gat tussen Hoek en Terneuzen, grenzend aan zijn eerdere bezit. Hij kocht ook de pacht af om het zelf te mogen gebruiken.

Jan kocht een complete boerderij van Daniël van de Wege onder Hoek op 5 mei 1760 voor 995 pond Vlaams (2.700 euro): groot 330.890m² (77 gemet en 216 roe). Dit verkocht hij in de jaren 1769 en 1770.

In 1755/56 erft hij nog meer geld van zijn schoonvader, Jacobus Colijn, die het weer van de in 1750 te Middelburg overleden Josina Teerling had geërfd. Hij koopt in 1769 een grote boerderij in de Zaamslagpolder, groot 403.752m² (94 gemet en 250 roe) en gaat daar permanent wonen. Tegenwoordig is dit de Molenweg 2-4. Zijn vrouw en schoonouders hadden eerder al in Zaamslag gewoond. Hij krijgt attest 17 maart 1764 en in 1773 koopt hij nog meer land in Margarethapolder: 183.094m² (43 gemet).

Als man van aanzien bekleedt hij diverse openbare functies zoals ouderling op 10 juli 1774 en dijschepen in 1789.

Op zijn oude dag heeft Jan nog problemen met Napoleon: deze heeft de dienstplicht ingevoerd en wil de opvolger van Jan, zijn kleinzoon Geleijn de Bokx inlijven. Gelukkig is er een oplossing voor wie het kan betalen, namelijk een remplaçant te huren. Jan vindt een schoenmaker uit Brugge, een zekere Laba, bereid dit te doen voor 4000 francs.

Op 27 mei 1793 wordt een inventarislijst opgesteld in verband met zijn overlijden (Gemeentearchief Axel, RAZVI 903):

- * Hofstede in Zaamslagpolder 383.906m² (90 gemet en 49 roe)
- * in Margarethapolder 185.614m² (43 gemet en 180 roe)

Bij zijn overlijden zijn zijn kinderen woonachtig:

- * zoon Geleijn te Middelburg
- * zoon Gillis op de Aandijkseweg 4 te Zaamslag
- * dochter Janna in de Koegorspolder
- * dochter Janneke in de Zaamslagpolder

Ondertrouwd op 16-11-1758 te Terneuzen, gehuwd op 23-jarige leeftijd op 30-11-1758 te Terneuzen. Volgens Landbouwbeleven Zaamslag (pagina 13) zou de huwelijksdatum 31 december 1758 zijn. Het echtpaar heeft negen kinderen waarvan enkele jong stierven. Echtgenote is **Tanneke COLIJN** (Kolijn), geboren circa 1734 te Terneuzen. Op 4 april 1755 doet ze belijdenis te Terneuzen. Overleden op 01-02-1793 te Zaamslag, begraven op 05-02-1793 te Zaamslag. Tanneke was analfabeet. Dochter van **Gillis COLIJN**, landbouwer, en **Janneke KOELENHOEK**.

Uit dit huwelijk:

1. **Geleijn de BOKX**, geboren 1759 te Zaamslag (zie VII.1 op blz. 18).
2. **Gillis de BOKX**, geboren op 06-09-1760 te Hoek (getuigen: schepen Aalbreft van Zoelen, Dirk Colijn en Jacoba van Essen), overleden op 01-10-1765 te Hoek op 5-jarige leeftijd.
3. **Gillis de BOKX**, geboren op 20-01-1762 te Hoek (zie VII.4 op blz. 19).
4. **Jan (Joris) de BOKX**, geboren op 29-09-1763 te Hoek, gedoopt op 07-10-1763 te Hoek (getuigen: Pieter Colijn (vriend van Gillis), Marinus Marinusse en Sara de Witte (halfzuster van vader Jan)). *Overleden aan rode loop*. Begraven op 17-08-1773 te Zaamslag.
5. **Janna de BOKX**, geboren op 27-04-1765 te Hoek (zie VII.8 op blz. 20).
6. **Tanneke de BOKX**, geboren op 31-08-1766 te Hoek, gedoopt op 07-09-1766 te Hoek (getuigen: Jacobus Colijn, Abraham Robertus Faro en Jacobijntje Colijn).
7. **Janneke de BOKX**, geboren op 22-01-1768 te Hoek (zie VII.11 op blz. 20).
8. **Cornelia de BOKX**, geboren op 04-01-1770 te Hoek, gedoopt op 07-01-1770 te Hoek (getuigen: Catharina Verlinde, Pieter van Berrevoet en Aarnout van Mereschote), begraven op 17-08-1773 te Zaamslag.
9. **Marcus de BOKX**, geboren op 14-09-1771 te Zaamslag (zie VII.13 op blz. 21).

4.7 Generatie VII

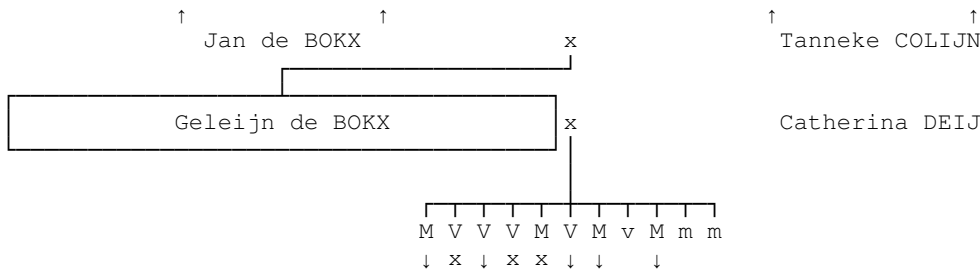

VII.1 **Geleijn de BOKX** [262], landbouwer, geboren 1759 te Zaamslag. Zowel van Geleijn als van zijn broer Gillis ontbreken de doopboeken. Overleden op 03-12-1809 te Zaamslag. Zijn overlijden is aangegeven door broer Gillis (48 jaar) en zwager Jacob van de Vreede (47 jaar). Geleijn zal op de boerderij van zijn vader Jan gewerkt hebben om hem, als oudste zoon, later op te volgen.

Het echtpaar woonde van 1786 tot 1799 te Middelburg (België), waarschijnlijk werkzaam als boerenknecht. Het echtpaar betreft in 1809 een boerderij in Zaamslag (nu Reuzenhoeksedijk 9) maar overleed al in december dat jaar. De boerderij is 448m² groot (32 gemet). Kaatje bleef op de boerderij wonen tot zij in mei 1825 zelf overleed. Haar moeder bleef tot haar dood bij haar inwonen.

De boerderij gaat bij het overlijden naar Isaack van Kerkevoort.

Gehuwd 05-1782 te Zaamslag. Geleijn en Kaatje worden door de kerkenraad op 29 september 1782 gecensureerd omdat zij "te vroeg" bevallen is. Echtgenote is **Catherina** (Kaatje) **DEIJ** (Deijn, Dey), arbeidster, geboren op 05-01-1762 te Hoek, gedoopt op 10-01-1762 te Hoek (getuigen: Jan Berrevoet, Cornelis Mareeuw en Paulina Deij), overleden op 15-03-1825 te Zaamslag op 63-jarige leeftijd, dochter van **Hendrik DEIJ** (Dey) en **Margrita van de RHEE**.

Uit dit huwelijk:

1. **Jan de BOKX**, geboren op 01-07-1782 te Zaamslag (zie VIII.1 op blz. 23).
2. **Cornelia Margarita de BOKX**, geboren 1785 te Zaamslag, overleden op 28-06-1836 te Hoek. Vermoedelijk vernoemd naar haar oma Margrita.
Gehuwd met **Cornelis SCHEELE**, visser, geboren 1770 te Zaamslag, overleden op 07-11-1846 te Hoek.
3. **Tanneke de BOKX**, geboren op 24-11-1786 te Middelburg (zie VIII.7 op blz. 23).
4. **Hendrika de BOKX**, geboren 1788 te Middelburg, overleden op 09-01-1839 te Zaamslag.
Gehuwd (1) op 25-08-1816 te Zaamslag met **Willem de KOELJER**, boerenknecht, geboren 1786 te Zaamslag, overleden voor 1827 te Zaamslag.
Gehuwd (2) op 18-11-1827 te Zaamslag met **Jacob PLACK**, particulier, geboren 1781 te Zaamslag.
5. **Gillis de BOKX**, geboren 1793 te Middelburg, overleden op 23-09-1849 te Nisse.
Gehuwd op 02-08-1821 te Nisse met **Jannetje KOSTEN**, geboren 1789 te 's-Heer Arendskerke, overleden op 07-05-1847 te Nisse, dochter van **Cornelis Thomasse KOSTEN** en **Johanna Leendertse DEKKER**.
6. **Machelina Paulina de BOKX**, geboren op 12-11-1793 te Middelburg (zie VIII.14 op blz. 24).
7. **Marcus** (Marinus) **de BOKX**, geboren op 01-05-1796 te Middelburg (zie VIII.15 op blz. 26).
8. **Catarina de BOKX**, geboren op 12-06-1799 te Zaamslag, overleden op 18-06-1810 te Zaamslag op 11-jarige leeftijd.
9. **Geleijn de BOKX**, geboren op 28-06-1801 te Zaamslag (zie VIII.19 op blz. 26).
10. **Jacobus de BOKX**, geboren op 20-12-1802 te Zaamslag, overleden op 26-04-1804 te

11. Zaamslag op 1-jarige leeftijd.
Jacobus de BOKX, geboren op 16-04-1805 te Zaamslag, overleden op 03-07-1805 te Zaamslag, 78 dagen oud.

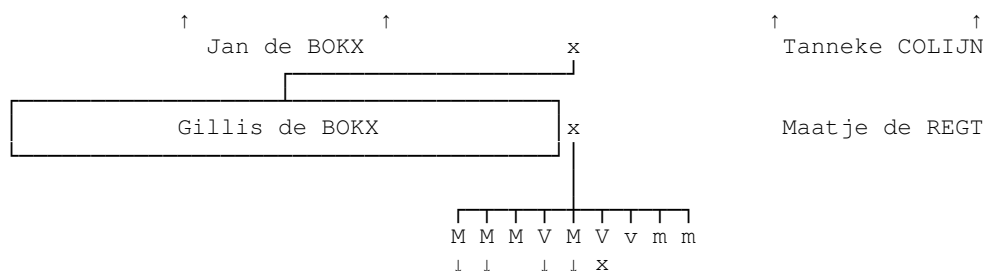

VII.4 **Gillis de BOKX** [385], landbouwer in de Aandijksepolder, geboren op 20-01-1762 te Hoek, gedoopt op 24-01-1762 te Hoek (getuigen: schepen Aalbrecht van Zoelen, Dirk Colijn en Jacoba van Essen), overleden op 05-07-1844 te Zaamslag op 82-jarige leeftijd. *Van 1895 tot 1810 pachtte hij boerderij Zaamslag 73 (Kamperseweg 1): 2.436m² (groot 174 gemet). Gillis erft in 1785 de boerderij Zaamslag 92 (nu Aandijkseweg 4, Zaamslag) van Josias de Regt, maar verkoopt die in 1795 weer aan zijn zwager Herman de Regt. In 1806 is hij overgegaan naar boerderij Zaamslag 74 (Kamperseweg 2/Groot Huissenpolder); circa 48 hectare groot en als eigenaar. Op deze boerderij komt later zijn kleindochter Tanneke de Zeeuw, getrouwd met Adriaan de Jonge, te wonen.*

Op 7 oktober 1787 wordt hij lid van het plaatselijke kerkbestuur in Zaamslag. Op 19 maart 1815 is Gillis, dan al weduwnaar, getuige bij het huwelijk van zijn nichtje Cornelia de Regt en Adriaan de Kraker.

Gehuwd 1784 te Zaamslag met **Maatje de REGT**, geboren 1765 te Zaamslag, overleden op 16-12-1806 te Zaamslag, dochter van **Hermanus de REGT**, landbouwer, en **Cornelia BAKKER**.

Uit dit huwelijk:

1. **Jan de BOKX**, geboren op 10-12-1785 te Zaamslag (zie VIII.23 op blz. 27).
2. **Hermanus de BOKX**, geboren op 01-01-1787 te Zaamslag (zie VIII.25 op blz. 27).
3. **Geleijn de BOKX**, geboren op 28-03-1788 te Axel, gedoopt op 04-05-1788 te Axel (getuigen: Janna de Bokx, Cornelis de Regt en Joris Colijn), overleden te Zaamslag, 138 dagen oud, begraven op 13-08-1788 te Zaamslag.
4. **Cornelia de BOKX**, geboren op 01-09-1792 te Zaamslag (zie VIII.29 op blz. 28).
5. **Geleijn de BOKX**, geboren op 28-02-1794 te Zaamslag (zie VIII.30 op blz. 29).
6. **Tanneke de BOKX**, geboren op 06-02-1797 te Zaamslag, overleden op 11-12-1863 te Zaamslag op 66-jarige leeftijd. *Het huwelijk bleef kinderloos. Leendert Moes hertrouwde met Sara Dees. Na het overlijden van Leendert erfden de neven en nichten het kapitaal groot 25.000 euro van Tanneke de Bokx. Zie testament 1887 akte boedelscheiding, nummer 134, notaris C.J.A. Fercken, Terneuzen. Bijvoorbeeld Marinus de Bokx en Cornelia de Bokx krijgen beide 745 euro. Gehuwd op 21-jarige leeftijd op 06-06-1818 te Zaamslag met **Leendert MOES**, 22 jaar oud, landbouwer, geboren op 06-06-1796 te Terneuzen, overleden op 03-10-1886 te Zaamslag op 90-jarige leeftijd.*
7. **Dingetje de BOKX**, geboren op 21-04-1799 te Zaamslag, overleden 1812 te Zaamslag.
8. **Meerten de BOKX**, geboren op 12-01-1801 te Zaamslag, overleden op 15-02-1801 te Zaamslag, 34 dagen oud.
9. **Meerten de BOKX**, geboren op 21-11-1802 te Zaamslag, overleden op 12-12-1803 te Zaamslag op 1-jarige leeftijd.

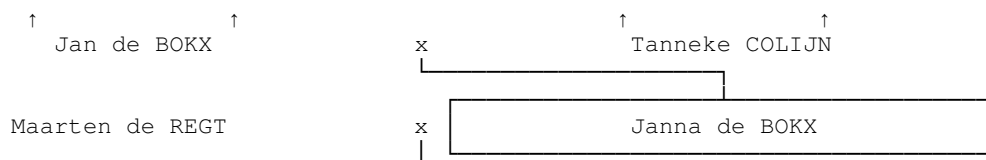

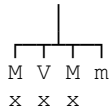

VII.8 **Janna de BOKX** ^[104], geboren op 27-04-1765 te Hoek, gedoopt op 05-05-1765 te Hoek (getuigen: Marinus Marinusse, Pieter Colijn en Sara de Witte), overleden op 26-12-1844 te Zaamslag op 79-jarige leeftijd.

Gehuwd 1787 te Zaamslag met **Maarten de REGT**, landbouwer Koegorspolder, geboren op 01-05-1766 te Zaamslag, overleden op 06-11-1846 te Zaamslag op 80-jarige leeftijd. *Maarten was boer op Blauwhoeve in de Koegorspolder te Terneuzen. Van 1828 tot 1836 op boerderij Zaamslag 3 (nu Molenweg 3); eerder eigendom van Jan de Bokx en diens zoon Marcus de Bokx. De Blauwhoeve was een pachtboerderij.* Zoon van **Hermanus de REGT**, landbouwer, en **Cornelia BAKKER**.

Uit dit huwelijk:

1. **Hermanus de REGT**, landbouwer in de Koegorspolder, geboren 1791 te Terneuzen, overleden op 06-10-1872 te Terneuzen.
Gehuwd op 20-02-1819 te Terneuzen met **Levina BAKKER**, geboren 1797 te Terneuzen.
2. **Tanneke de REGT**, geboren op 14-10-1796 te Terneuzen, overleden op 12-05-1879 te Hoek op 82-jarige leeftijd.
Gehuwd op 20-jarige leeftijd op 26-07-1817 te Terneuzen met **Adriaan de ZOMER**, 23 jaar oud, boerenknecht, geboren op 27-09-1793 te Hoek, overleden op 15-03-1848 te Hoek op 54-jarige leeftijd.
3. **Jan de REGT**, geboren op 24-12-1800 te Terneuzen, overleden op 17-07-1884 te Hoek op 83-jarige leeftijd.
Gehuwd op 32-jarige leeftijd op 14-03-1833 te Zaamslag met **Ebrina Anna RIEMENS**.
4. **Maarten de REGT**, geboren op 07-01-1807 te Terneuzen, overleden op 15-04-1807 te Terneuzen, 98 dagen oud.

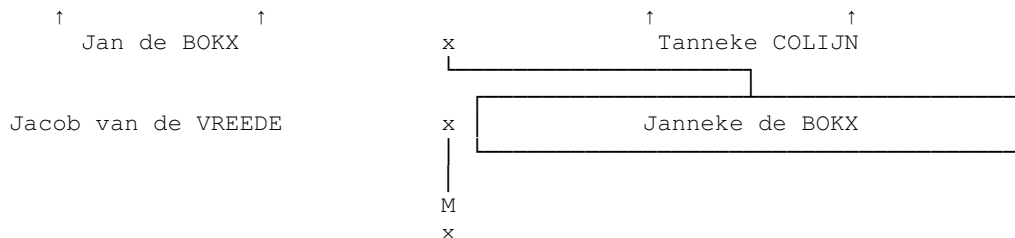

VII.11 **Janneke de BOKX** ^[388], geboren op 22-01-1768 te Hoek, gedoopt op 31-01-1768 te Hoek (getuigen: Abraham Robertus Faro, Jacobus Colijn en Johanna Suzanna Koppelaar), overleden voor 1816 te Zaamslag.

Gehuwd voor 1816 met **Jacob van de VREEDE**, landman en dagloner, geboren op 29-09-1762 te Zaamslag, overleden op 23-03-1844 te Zaamslag op 81-jarige leeftijd. *Na het overlijden van zijn eerste vrouw Janneke hertrouwd Jacob met Tanneke Colijn; weduwe van Jacobus de Zeeuw. Van 1816-1836 woonde Van de Vreede op boerderij Zaamslag 72, waar voorheen De Zeeuw had gewoond (groot 78 hectaren pacht).*

Uit dit huwelijk:

1. **Lijn van de VREEDE**, landbouwer, geboren 1793 te Zaamslag.
Gehuwd (1) voor 1857 met **Janna BAREMAN**, overleden voor 1857.
Gehuwd (2) op 09-12-1857 te Nieuw en Sint Joosland met **Sentina de VOS**, rentenierster, geboren 1808, dochter van **Paulus de VOS** en **Jannetje van het LEVEN**.

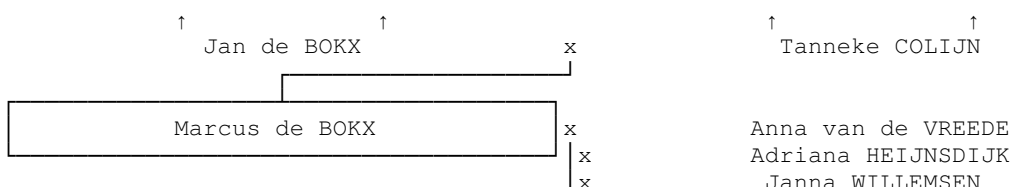

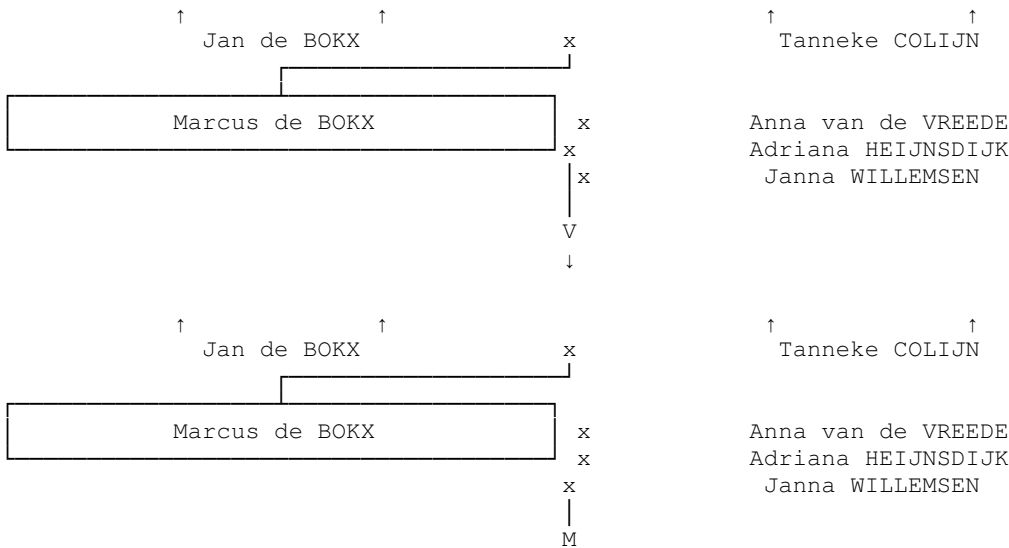
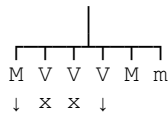

VII.13 Marcus de BOKX ^[49], arbeider en landman, geboren op 14-09-1771 te Zaamslag, overleden op 28-08-1826 te Zaamslag op 54-jarige leeftijd. *In 1816 nam hij de boerderij Zaamslag 3 (nu Molenweg 2-4) van zijn vader Jan over, 40 hectaren (47 roe), en in 1882 koopt hij de andere erfgenamen (broers en zusters) uit voor 5.600 euro. Hiervoor leent hij ongeveer 2.300 euro van zijn zwager Jacob van de Vreede. Bij zijn overlijden gaat de boerderij naar zijn zwager Maarten de Regt.*

Gehuwd (1) 1795 te Zaamslag met **Anna van de VREEDE**, geboren op 15-09-1770 te Hoek, gedoopt op 23-09-1770 te Hoek, overleden op 02-08-1809 te Zaamslag op 38-jarige leeftijd, dochter van **Gelij (Leijn) van de VREEDE** en **Maria de KUBBER**.

Gehuwd (2) op 38-jarige leeftijd op 13-05-1810 te Zaamslag met **Adriana HEIJNSDIJK**, 31 jaar oud, geboren op 01-10-1778 te Terneuzen, overleden op 02-05-1814 te Zaamslag op 35-jarige leeftijd, dochter van **Daniël HEIJNSDIJK** en **Neeltje van NIEUWENHYZEN**.

Gehuwd (3) op 45-jarige leeftijd op 10-11-1816 te Zaamslag met **Janna WILLEMSEN**, 21 jaar oud, geboren op 04-07-1795 te Axel, gedoopt op 12-07-1795 te Zaamslag, overleden op 08-01-1867 te Zaamslag op 71-jarige leeftijd, dochter van **Jozias WILLEMSEN**, arbeider, en **Dina (Dingetje) de ZEEUW**.

Uit het eerste huwelijk:

1. **Jan de BOKX**, geboren op 29-11-1795 te Hoek (zie VIII.48 op blz. 29).
2. **Maria de BOKX**, geboren op 26-11-1796 te Zaamslag.
Gehuwd op 27-jarige leeftijd op 04-03-1824 te Terneuzen met **Krijn KOSTER**, boerenknecht, geboren 1792 te Axel.
3. **Janneke de BOKX**, geboren op 19-07-1798 te Zaamslag.
Gehuwd op 33-jarige leeftijd op 20-05-1832 te Zaamslag met **Izaak ROOSE**, geboren 1793 te Zaamslag.
4. **Elisabeth de BOKX**, geboren op 22-06-1800 te Zaamslag (zie VIII.56 op blz. 30).
5. **Leijn de BOKX**, geboren op 20-08-1806 te Zaamslag, overleden op 10-08-1826 te Zaamslag op 19-jarige leeftijd.
6. **Gillis de BOKX**, geboren op 27-07-1809 te Zaamslag, overleden op 24-09-1809 te Zaamslag, 59 dagen oud.

Uit het tweede huwelijk:

7. **Neeltje de BOKX**, geboren op 18-02-1812 te Zaamslag (zie VIII.60 op blz. 30).

Uit het derde huwelijk:

8. **Marcus de BOKX**, geboren op 28-05-1821 te Zaamslag.

4.8 Generatie VIII

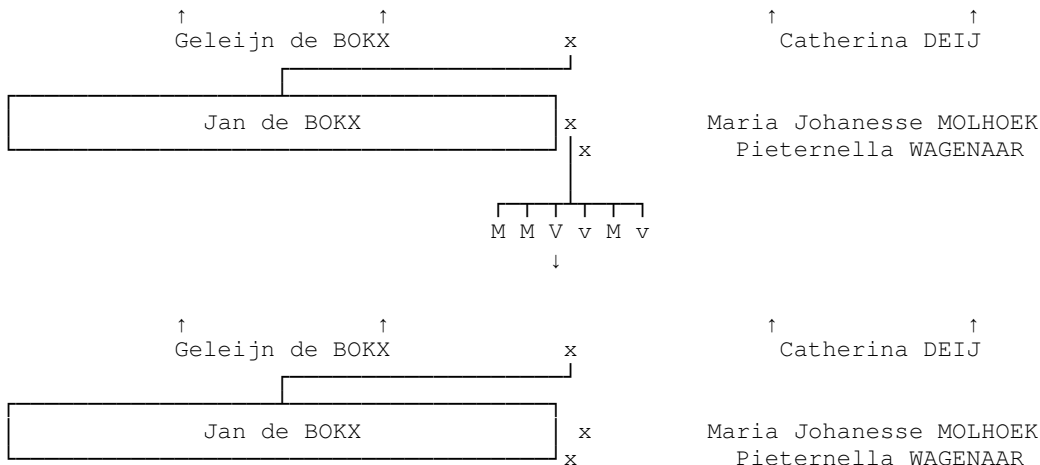

- VIII.1 **Jan de BOKX** ^[347], landman, geboren op 01-07-1782 te Zaamslag, overleden op 29-12-1857 te Wolphaartsdijk op 75-jarige leeftijd.
 Ondertrouwd (1) op 04-07-1807 te Wolphaartsdijk, gehuwd op 25-jarige leeftijd op 19-07-1807 te Wolphaartsdijk. *In trouwregister vermeld als Jan de Bocx.* Echtgenote is **Maria Johanesse MOLHOEK**, landbouwster, geboren 1787 te Wolphaartsdijk, overleden op 25-03-1818 te Wolphaartsdijk (aangifte door: buurman/koopman Thomas de Groot (56 jaar) en buurman/landman Joos Arnoijs (52 jaar)).
 Gehuwd (2) op 36-jarige leeftijd op 08-11-1818 te Wolphaartsdijk met **Pieterrella WAGENAAR**, arbeidster, geboren te Wolphaartsdijk, overleden op 14-07-1831 te Wolphaartsdijk, dochter van **Elias WAGENAAR** en **Pieterrella VERMERRIS**.
 Uit het eerste huwelijk:

1. **Geleijn de BOKX**, geboren op 27-09-1808 te Wolphaartsdijk, gedoopt op 02-10-1808 te Wolphaartsdijk (getuigen: opa Gelijk de Bokx en oma Kaatje Deij).
2. **Geleijn de BOKX** (Glein), geboren op 21-09-1815 te Wolphaartsdijk (aangifte door: wagenmaker Pieter Kousse-maker (26 jaar, woonachtig Wijk A nummer 115) en arbeider Marinus Sandé (32 jaar, woonachtig Wijk A nummer 130). Adres bij geboorte Wijk A nummer 107). *In geboorteakte staat zijn vader vermeld als Jan de Bokx, echter hij heeft ondertekend met Jan de Bokx, landman (33 jaar).*
3. **Johanna Cornelia de BOKX**, geboren op 15-10-1816 te Wolphaartsdijk (zie IX.4 op blz. 32).
4. **Catharina de BOKX**, dienstmeid, geboren voor 1818 te Yerseke, overleden op 08-03-1833 te Wolphaartsdijk.
5. **Johannes de BOKX**, geboren voor 1818 te Yerseke, overleden op 11-03-1834 te Wolphaartsdijk.
6. **Tannetje de BOKX**, geboren op 05-03-1818 te Wolphaartsdijk, overleden op 29-09-1818 te Wolphaartsdijk, 208 dagen oud.

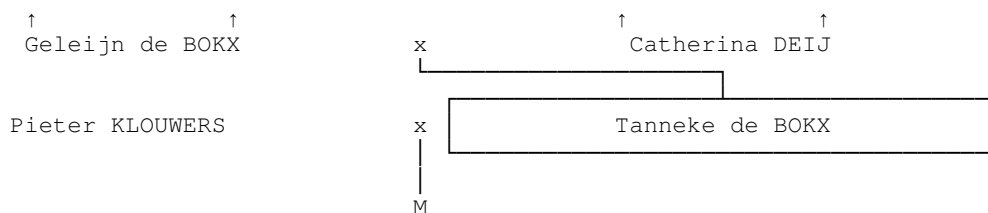

- VIII.7 **Tanneke de BOKX** ^[392], arbeidster, geboren op 24-11-1786 te Middelburg, overleden op

07-12-1843 te Zaamslag op 57-jarige leeftijd (aangifte door: haar zoon Dirk (30 jaar)). Ze is naar haar grootmoeder Tanneke Colijn genoemd. Tanneke behoort tot de eerste afgescheidenen (gereformeerden) in Zaamslag, volgens de "Afscheiding van 1834" (zie Wesseling). "Tanneke de Bock en Maghelina de Bock (is de zus van Tanneke genaamd Machelina Paulina) met kind". Het salaris van hun dominee bedroeg 408 euro per jaar.

Gehuwd op 23-jarige leeftijd op 06-05-1810 te Zaamslag (getuigen: zijn vader Dirk Klouwers, kleermaker Jacobus 't Gilde (29 jaar), de zwager van de bruidegom Gillis de Bokx (48 jaar) en oom van de bruid Jacob van de Vrede (46 jaar)) met **Pieter KLOUWERS**, 30 jaar oud, arbeider, geboren op 11-12-1779 te Axel, overleden 1840 te Zaamslag, zoon van **Dirk KLOUWERS** en **Catharina ROMIJN**.

Uit dit huwelijk:

1. **Dirk KLOUWERS**, geboren circa 1813.

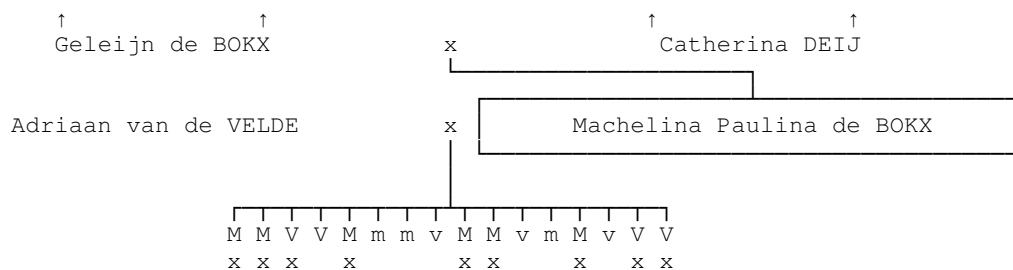

VIII.14 **Machelina Paulina de BOKX** ^[394], dienstmeid, geboren op 12-11-1793 te Middelburg, overleden op 29-08-1850 te Zaamslag op 56-jarige leeftijd. Net als zus Tanneke behoort Machelina tot de eerste afgescheidenen (gereformeerden) in Zaamslag, volgens de "Afscheiding van 1834" (zie Wesseling). "Tanneke de Bock en Maghelina de Bock met kind". Het salaris van hun dominee bedroeg 408 euro per jaar.

Gehuwd op 23-jarige leeftijd op 02-03-1817 te Zaamslag met **Adriaan van de VELDE**, 25 jaar oud, boerenknecht, geboren op 30-10-1791 te Zaamslag, overleden op 24-03-1865 te Zaamslag op 73-jarige leeftijd, zoon van **Jozias van de VELDE**, arbeider en werkman, en **Janneke JANSEN**, werkvrouw.

Uit dit huwelijk:

1. **Jozias van de VELDE**, werkman en vrachtrijder, geboren op 21-12-1817 te Zaamslag, gedoopt op 28-12-1817, overleden op 11-11-1884 te Zaamslag op 66-jarige leeftijd. Gehuwd op 25-jarige leeftijd op 06-03-1843 te Zaamslag met **Neeltje FRANSE**, 22 jaar oud, dienstmeid, geboren op 27-07-1820 te Terneuzen, gedoopt op 13-08-1820, overleden op 19-01-1912 te Terneuzen op 91-jarige leeftijd, dochter van **Adriaan FRANSE** en **Neeltje de VISSER**.
2. **Geleijn van de VELDE**, metselaar, geboren op 28-02-1819 te Zaamslag, gedoopt op 07-03-1819, overleden op 30-03-1882 te Zaamslag op 63-jarige leeftijd. Gehuwd (1) op 39-jarige leeftijd op 28-09-1858 te Zaamslag met **Janna LANSEN**, 32 jaar oud, geboren op 23-07-1826 te Axel, overleden op 21-12-1866 op 40-jarige leeftijd, dochter van **Abraham LANSEN** en **Frederika de JONGE**. Gehuwd (2) op 54-jarige leeftijd op 30-01-1874 te Axel met **Catharina Margaretha JANSEN**, 54 jaar oud, geboren op 26-09-1819 te Axel.
3. **Janneke van de VELDE**, geboren op 18-04-1820 te Zaamslag, gedoopt op 23-04-1820 te Zaamslag, overleden op 03-02-1884 te Zaamslag op 63-jarige leeftijd. Gehuwd op 21-jarige leeftijd op 23-02-1842 te Zaamslag met **Adriaan de VISSER**, werkman, geboren 1816 te Nieuwland, overleden op 16-05-1880 te Zaamslag.
4. **Catharina van de VELDE**, geboren op 09-04-1821 te Zaamslag, gedoopt op 15-04-1821 te Zaamslag, overleden op 28-06-1865 te Zaamslag op 44-jarige leeftijd.
5. **Cornelis van de VELDE**, landbouwersknecht en werkman, geboren op 03-02-1823 te Zaamslag, gedoopt op 09-02-1823, overleden op 10-11-1879 te Zaamslag op 56-jarige leeftijd.

Gehuwd op 21-jarige leeftijd op 14-12-1844 te Zaamslag met **Jozina HAMELINK**, 18 jaar oud, geboren op 25-08-1826 te Zaamslag, gedoopt op 03-05-1826, overleden op 21-12-1901 te Zaamslag op 75-jarige leeftijd, dochter van **Pieter HAMELINK** en **Leuntje NAGTEGAAL**.

6. **Jan van de VELDE**, geboren op 05-05-1824 te Zaamslag, gedoopt op 12-12-1824 te Zaamslag, overleden op 09-03-1825 te Zaamslag, 308 dagen oud.
7. **Hendrik van de VELDE**, geboren op 29-10-1825 te Zaamslag, overleden op 29-10-1825 te Zaamslag.
8. **Cornelia van de VELDE**, geboren op 29-10-1825 te Zaamslag, overleden op 10-11-1825 te Zaamslag, 12 dagen oud.
9. **Jan van de VELDE**, geboren op 15-01-1827 te Zaamslag.
Gehuwd op 27-jarige leeftijd op 21-07-1854 te Zaamslag met **Martha de BRAAL**, geboren 1831 te Zaamslag, dochter van **Cornelis de BRAAL** en **Pieterrella ROUW**.
10. **Adriaan van de VELDE**, werkmán, geboren op 04-02-1828 te Zaamslag, gedoopt op 10-02-1828, overleden voor 1916.
Gehuwd op 24-jarige leeftijd op 10-09-1852 te Zaamslag met **Janna VERSLUIS**, 20 jaar oud, geboren op 13-10-1831 te Zaamslag, overleden op 09-08-1916 te Zaamslag op 84-jarige leeftijd, dochter van **Jan VERSLUIS** en **Maria DIELEMAN**.
11. **Machelina Paulina van de VELDE**, geboren op 22-02-1830 te Zaamslag, overleden op 15-03-1833 te Zaamslag op 3-jarige leeftijd.
12. **Hendrik van de VELDE**, geboren op 02-05-1831, gedoopt op 29-05-1831, overleden op 06-09-1831, 127 dagen oud.
13. **Hendrik van de VELDE**, werkmán en vrachtrijder, geboren op 30-11-1832 te Zaamslag, gedoopt op 09-12-1832, overleden op 28-10-1890 te Zaamslag op 57-jarige leeftijd.
Gehuwd op 27-jarige leeftijd op 05-10-1860 te Zaamslag met **Cornelia KROKKÉ**, 27 jaar oud, dienstmeid, geboren op 09-05-1833 te Zaamslag, gedoopt op 12-05-1833, overleden op 12-06-1921 te Zaamslag op 88-jarige leeftijd, dochter van **Arij KROKKÉ** en **Cathelijntje JANSEN**.
14. **Cornelia Margaretha van de VELDE**, geboren op 04-09-1834 te Zaamslag, gedoopt op 21-09-1834, overleden op 22-12-1834 te Zaamslag, 109 dagen oud.
15. **Cornelia Margaretha van de VELDE**, geboren op 22-01-1836 te Zaamslag, gedoopt op 31-01-1836, overleden op 05-04-1892 te Zaamslag op 56-jarige leeftijd.
Gehuwd op 18-jarige leeftijd op 11-08-1854 te Zaamslag met **Jozias BAREMAN**, 25 jaar oud, vrachtrijder, geboren op 07-12-1828 te Axel, overleden op 26-12-1899 te Zaamslag op 71-jarige leeftijd, zoon van **David BAREMAN** en **Adriana de KRAKER**.
16. **Tanneke van de VELDE**, geboren op 27-05-1837 te Zaamslag, overleden op 28-10-1854 te Zaamslag op 17-jarige leeftijd.
Gehuwd op 17-jarige leeftijd op 22-09-1854 te Zaamslag met **Marinus SCHEELE**, 19 jaar oud, landbouwersknecht en werkmán, geboren op 01-11-1834 te Zaamslag, overleden op 04-06-1916 te Zaamslag op 81-jarige leeftijd, zoon van **Hendrik SCHEELE** en **Cornelia de JONGE**.

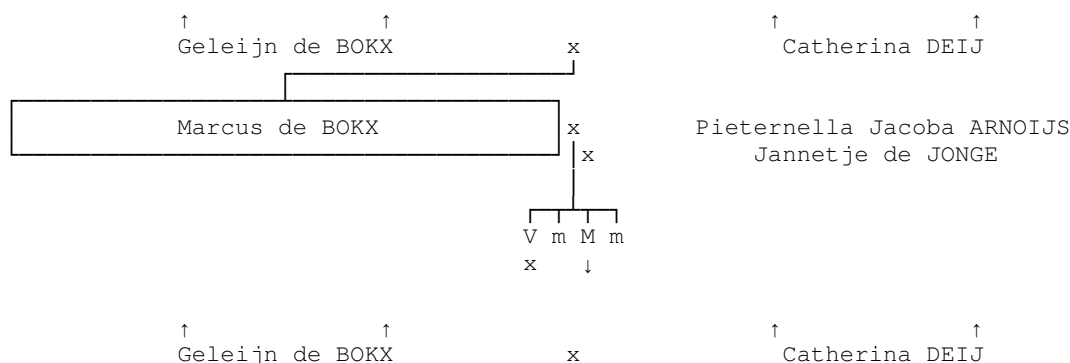



Marcus de BOKX

Pieterrella Jacoba ARNOIJS
Jannetje de JONGE

VIII.15 **Marcus (Marinus) de BOKX** ^[305], landbouwer, geboren op 01-05-1796 te Middelburg, overleden op 13-10-1866 te Wolphaartsdijk op 70-jarige leeftijd. *Marcus scheidde zich af van de Nederlands Gereformeerde Kerk op 12 mei 1839 (zie Wesseling). Hij werd lidmaat en diende de Afscheiden Gemeente van Wolphaartsdijk onder meer als diaken en ouderling. Hij was één van de geldschietters voor de bouw van een kerkje.* Gehuwd (1) op 21-jarige leeftijd op 27-08-1817 te Wolphaartsdijk met **Pieterrella Jacoba ARNOIJS** (Arnoys), 18 jaar oud, landbouwster, geboren op 02-05-1799 te Wolphaartsdijk, gedoopt (Nederlands Hervormd) op 26-05-1799 te Wolphaartsdijk. *Pieterrella deed belijdenis op donderdag 11 maart 1819.* Overleden op 27-03-1823 te Wolphaartsdijk op 23-jarige leeftijd (aangifte door: Snoodijk en Noude), dochter van **Joost Pieterse ARNOIJS**, landman, en **Dina TOLHOEK**.

Gehuwd (2) op 34-jarige leeftijd op 24-06-1830 te Wolphaartsdijk met **Jannetje de JONGE**, 41 jaar oud, landbouwster, geboren op 03-06-1789 te Goes, overleden op 23-01-1865 te Wolphaartsdijk op 75-jarige leeftijd (aangifte door: kleermaker Mattheus van der Velde), dochter van **Cornelis de JONGE** en **Eva WAGENAAR**.

Uit het eerste huwelijk:

1. **Catharina de BOKX**, particuliere, geboren op 04-07-1818 te Wolphaartsdijk, overleden op 07-12-1864 te Wissenkerke op 46-jarige leeftijd.
Gehuwd op 20-jarige leeftijd op 31-08-1838 te Wolphaartsdijk. *De broer van Catharina (Joost) trouwt met de zus van Jan (Adriana).* Echtgenoot is **Jan van STRIEN**, 25 jaar oud, landbouwer, geboren op 12-02-1813 te Wolphaartsdijk, overleden op 20-05-1855 te Wissenkerke op 42-jarige leeftijd, zoon van **Cornelis Janse van STRIEN**, landbouwer, en **Pieterrella VALKIER**.
2. **Joost de BOKX**, geboren op 05-01-1820 te Wolphaartsdijk, overleden op 23-03-1820 te Wolphaartsdijk, 78 dagen oud.
3. **Joost (Joos) de BOKX**, geboren op 01-05-1821 te Wolphaartsdijk (zie IX.38 op blz. 32).
4. **Geleijn de BOKX**, geboren op 11-05-1822 te Wolphaartsdijk, overleden op 02-01-1823 te Wolphaartsdijk, 236 dagen oud.

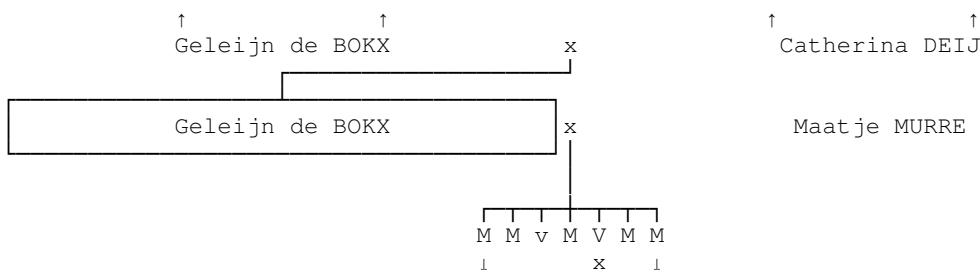

VIII.19 **Geleijn de BOKX** ^[260], arbeider, geboren op 28-06-1801 te Zaamslag, overleden op 07-12-1868 te 's-Heer Arendskerke op 67-jarige leeftijd. *Geleijn en echtgenote behoorden tot de Afscheidenen van 1834 in 's-Heerenhoek. Actief bij de Afscheiding van 1834 (zie Wesseling), medeondertekenaar van een petitie voor de Koning.*

Gehuwd op 22-jarige leeftijd op 26-07-1823 te 's-Heer Arendskerke met **Maatje MURRE**, 24 jaar oud, winkelierster, geboren op 28-06-1799 te Heinkenszand, overleden op 12-10-1871 te 's-Heer Arendskerke op 72-jarige leeftijd. *Maatje was analfabeet.* Dochter van **Adriaan MURRE**, arbeider, en **Cornelia van der PLASSE**.

Uit dit huwelijk:

1. **Geleijn de BOKX**, geboren op 26-11-1823 te Heinkenszand (zie IX.41 op blz. 32).
2. **Adriaan de BOKX**, arbeider, geboren op 25-01-1826 te 's-Heer Arendskerke, overleden op 03-02-1848 te 's-Heer Arendskerke op 22-jarige leeftijd.

3. **Catharina de BOKX**, geboren op 04-11-1830 te 's-Heer Arendskerke, overleden op 23-07-1833 te 's-Heer Arendskerke op 2-jarige leeftijd.
4. **Jan de BOKX**, arbeider, geboren op 11-12-1832 te 's-Heer Arendskerke, overleden op 05-06-1853 te 's-Heer Arendskerke op 20-jarige leeftijd.
5. **Cornelia de BOKX**, arbeidster, geboren op 26-12-1835 te 's-Heer Arendskerke. *In bevolkingsregister vermeld met familienaam de Bockx*. Overleden op 03-06-1879 te 's-Heer Arendskerke op 43-jarige leeftijd.
Gehuwd op 31-jarige leeftijd op 26-04-1867 te 's-Heer Arendskerke met **Alexander Jacobus WALKER**, 25 jaar oud, geboren op 18-09-1841 te Kloetinge, zoon van **Pieter Johannes WALKER** en **Maatje EVERSDIJK**.
6. **Markus de BOKX**, arbeider, geboren op 04-03-1838 te 's-Heer Arendskerke, overleden op 12-04-1864 te 's-Heer Arendskerke op 26-jarige leeftijd.
7. **Jacobus de BOKX**, geboren op 03-01-1842 te 's-Heer Arendskerke (zie IX.49 op blz. 33).

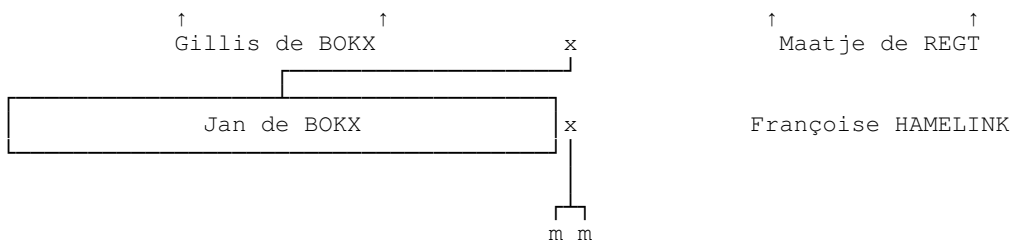

VIII.23 **Jan de BOKX** ^[408], pachtboer, geboren op 10-12-1785 te Zaamslag, overleden op 27-03-1866 te Zaamslag op 80-jarige leeftijd. *Jan bewoonde in 1826 de boerderij Zaamslag 71 (nu Grote Huissenspolderweg 5), groot 40 hectare. Op 6 maart 1843 hield Jan de Bokx boedeldag (einde van zijn bedrijfsvoering).*

Gehuwd op 21-jarige leeftijd op 06-09-1807 te Zaamslag met **Françoise** (Francine) **HAMELINK**, 17 jaar oud, geboren op 17-12-1789 te Zaamslag, overleden op 27-03-1866 te Zaamslag op 76-jarige leeftijd, dochter van **Pieter HAMELINK** (Cornelisz), landbouwer op Zaamslag 81, pacht 40 hectare, en **Adriana de PUTTER**.

Uit dit huwelijk:

1. **Gillis de BOKX**, geboren op 17-11-1807 te Zaamslag, overleden op 08-05-1808 te Zaamslag, 173 dagen oud.
2. **Gillis de BOKX**, geboren op 22-11-1809 te Zaamslag, overleden op 02-10-1822 te Zaamslag op 12-jarige leeftijd.

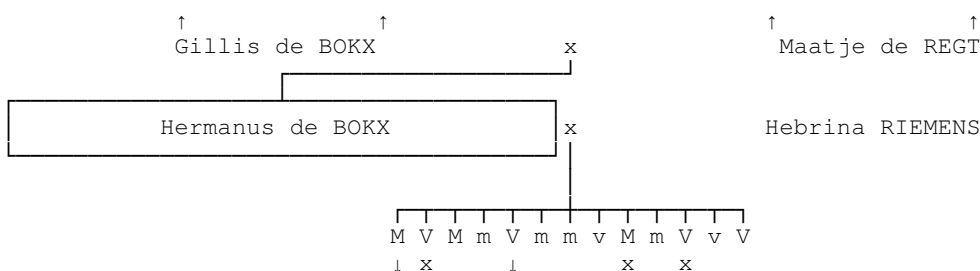

VIII.25 **Hermanus de BOKX** ^[409], landbouwer, geboren op 01-01-1787 te Zaamslag, overleden op 22-04-1856 te Zaamslag op 69-jarige leeftijd. *In 1807, vlak na zijn huwelijk met Hebrina, komen zij op de boerderij Zaamslag 69 in de Grote Huissenspolder te wonen. In 1826 verhuizen zij naar Zaamslag 68, Grote Huissenspolder/Schenkeldijk 4, hoeve "Spaarzaamheid". De hoeve, groot 81 hectare, wordt gepacht van de Gentse familie Le Candele tot 1851.*

Gehuwd op 20-jarige leeftijd op 26-04-1807 te Zaamslag met **Hebrina RIEMENS**, 20 jaar oud, landbouwster, geboren op 31-07-1786 te Axel, gedoopt op 06-08-1786 te Axel, overleden op 02-11-1875 te Zaamslag op 89-jarige leeftijd, dochter van **Marinus RIEMENS**, landbouwer in

Axel, en **Neeltje HEIJNSDIJK**.

Uit dit huwelijk:

1. **Gillis de BOKX**, geboren op 17-08-1807 te Zaamslag (zie IX.53 op blz. 34).
2. **Neeltje de BOKX**, geboren op 28-03-1810 te Zaamslag, overleden op 06-07-1833 te Zaamslag op 23-jarige leeftijd.
Gehuwd op 20-jarige leeftijd op 23-01-1831 te Zaamslag met **Egbert BAREMAN**, geboren 1810 te Axel.
3. **Marinus de BOKX**, geboren op 01-08-1811 te Zaamslag, overleden na 1887 te Zaamslag. *Marinus staat in het testament van Tanneke Moes-de Bokx in 1887 vermeld voor 745 euro.*
4. **Marin de BOKX**, geboren op 22-10-1813 te Zaamslag, overleden 1816 te Zaamslag.
5. **Maatje de BOKX**, geboren op 05-11-1814 te Zaamslag (zie IX.60 op blz. 34).
6. **Jan de BOKX**, geboren op 04-06-1817 te Zaamslag, overleden 1820 te Zaamslag.
7. **Geleijn de BOKX**, geboren op 11-07-1818 te Zaamslag, overleden op 04-12-1820 te Zaamslag op 2-jarige leeftijd.
8. **Dina de BOKX**, geboren op 21-09-1819 te Zaamslag, overleden op 18-11-1819 te Zaamslag, 58 dagen oud.
9. **Geleijn de BOKX**, werkmán, geboren op 11-01-1821 te Zaamslag, overleden na 1887. Gehuwd op 30-jarige leeftijd op 10-07-1851 te Zaamslag met **Susanna HAMELINK**, 24 jaar oud, geboren op 08-01-1827 te Zaamslag, dochter van **Jacobus HAMELINK** en **Geertruida BAREMAN**.
10. **Adriaan de BOKX**, geboren op 04-11-1823 te Zaamslag, overleden op 02-04-1825 te Zaamslag op 1-jarige leeftijd.
11. **Dina de BOKX**, geboren op 07-12-1825 te Zaamslag, overleden op 10-11-1888 te Zaamslag op 62-jarige leeftijd. *Dit echtpaar heeft kinderen.*
Gehuwd op 22-jarige leeftijd op 23-03-1848 te Zaamslag met **Jan de PUTTER**, 21 jaar oud, landbouwer, geboren op 22-04-1826 te Zaamslag, overleden op 23-04-1900 te Zaamslag op 74-jarige leeftijd. *Bewoonde boerderij Zaamslag 93.* Zoon van **Arij de PUTTER** en **Janna MEEUSEN**.
12. **Cornelia de BOKX**, geboren op 07-04-1827 te Zaamslag, overleden op 28-06-1828 te Zaamslag op 1-jarige leeftijd.
13. **Cornelia de BOKX**, dienstbode, geboren op 28-01-1829 te Zaamslag, overleden na 1887. *Cornelia staat in het testament van Tanneke Moes-de Bokx in 1887 vermeld voor 745 euro.*

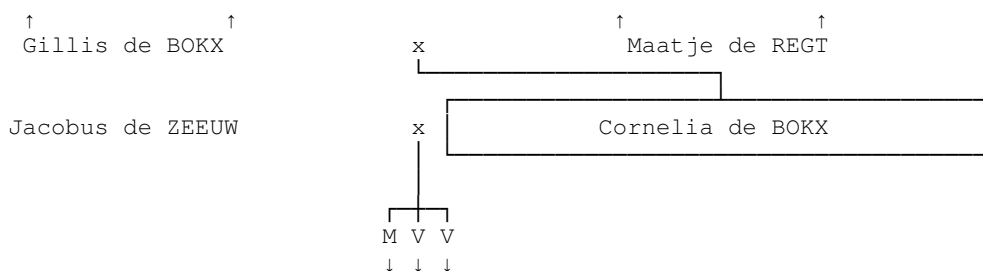

VIII.29 **Cornelia de BOKX** [410], landbouwster, geboren op 01-09-1792 te Zaamslag, overleden op 06-02-1855 te Zaamslag op 62-jarige leeftijd.

Gehuwd op 19-jarige leeftijd op 08-12-1811 te Zaamslag met **Jacobus de ZEEUW**, 23 jaar oud, landman en gemeenteraadslid, geboren op 05-12-1788 te Zaamslag, overleden op 24-03-1861 te Zaamslag op 72-jarige leeftijd. *Omstreeks 1816 vestigde De Zeeuw zich op boerderij Zaamslag 78 "De Stelbergh". Hij was enige jaren lid van de gemeenteraad.* Zoon van **Jan de ZEEUW**, landman, en **Tanneke COLIJN**.

Uit dit huwelijk:

1. **Jan de ZEEUW**, geboren op 11-06-1812 te Zaamslag (zie IX.71 op blz. 34).
2. **Tanneke de ZEEUW**, geboren op 18-07-1813 te Zaamslag (zie IX.75 op blz. 35).
3. **Maatje de ZEEUW**, geboren op 18-07-1813 te Zaamslag (zie IX.77 op blz. 35).

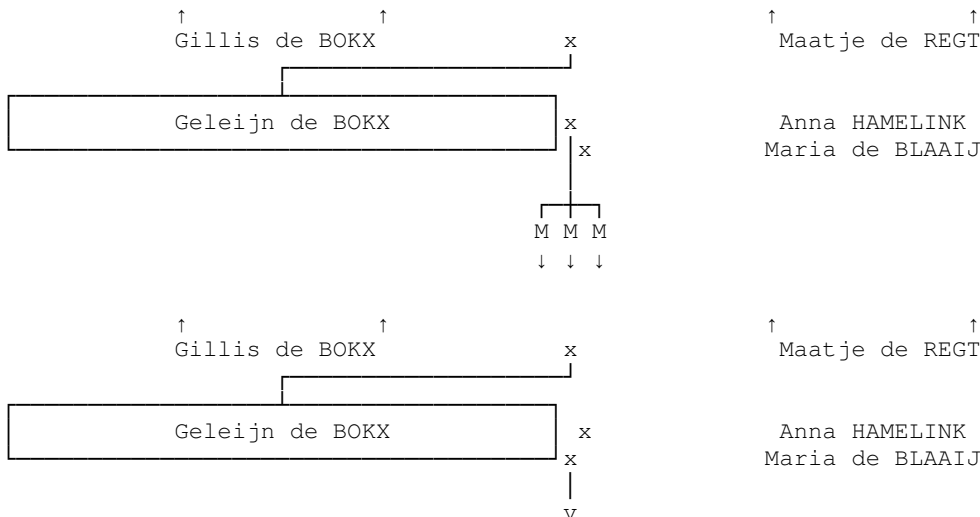

- VIII.30 **Geleijn de BOKX** ^[449], landbouwer, geboren op 28-02-1794 te Zaamslag, overleden op 09-02-1848 te Axel op 53-jarige leeftijd. *Tijdens zijn tweede huwelijk woonde hij op een pachtboerderij te Axel, Bosdreef 7, groot 47 hectare.*
- Gehuwd (1) op 24-jarige leeftijd op 20-12-1818 te Zaamslag met **Anna** (Suzanna) **HAMELINK**, 18 jaar oud, geboren op 12-03-1800 te Zaamslag, overleden op 27-09-1832 te Zaamslag op 32-jarige leeftijd, dochter van **Cornelis HAMELINK**, landbouwer te Zaamslag, en **Jacomina de VOS**.
- Gehuwd (2) op 44-jarige leeftijd op 16-05-1838 te Axel met **Maria de BLAAIJ**, landbouwster, geboren 1782 te Axel.
- Uit het eerste huwelijk:
1. **Cornelis de BOKX**, geboren op 01-04-1823 te Zaamslag (zie IX.78 op blz. 36).
 2. **Gillis de BOKX**, geboren op 11-11-1828 te Zaamslag (zie IX.80 op blz. 37).
 3. **Hermanus de BOKX**, geboren 1852 te Zaamslag (zie IX.82 op blz. 37).
- Uit het tweede huwelijk:
4. **Maatje de BOKX**, geboren op 03-06-1839 te Axel, overleden op 31-05-1840 te Axel, 363 dagen oud.

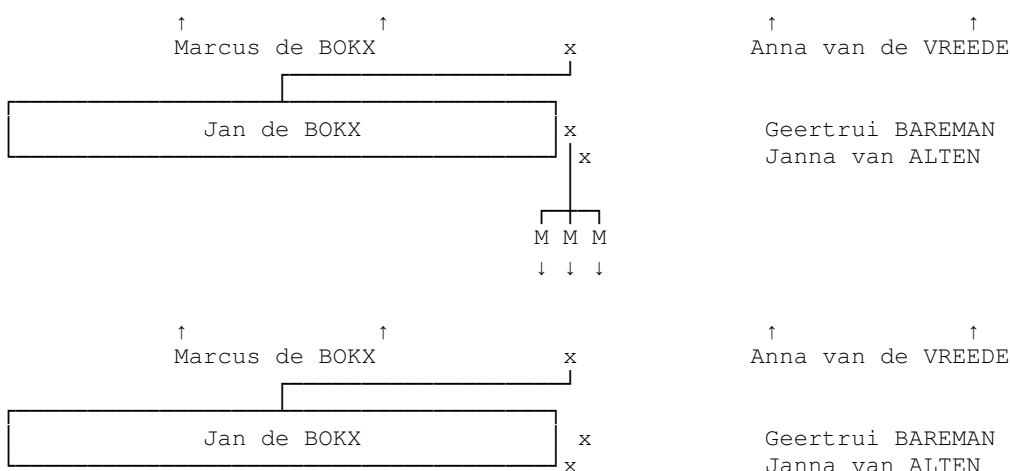

- VIII.48 **Jan de BOKX** ^[46], arbeider, geboren op 29-11-1795 te Hoek (aangifte door: Jan de Bokx, Lijen van de Vreede, Janna de Bokx), overleden op 07-08-1849 te Zaamslag op 53-jarige leeftijd.
- Gehuwd (1) op 29-jarige leeftijd op 25-12-1824 te Zaamslag met **Geertrui BAREMAN**, 25 jaar oud, dienstvrouw en werkvrouw, geboren op 25-11-1799 te Axel, overleden op 01-01-1842 te Zaamslag op 42-jarige leeftijd, dochter van **Willem BAREMAN**, pachter-boer Axel, en

Christina van de WEGE, particuliere.

Gehuwd (2) op 50-jarige leeftijd op 07-05-1846 te Zaamslag met **Janna van ALTEN**, werkvrouw, geboren 1797 te Zaamslag, dochter van **Floris van ALTEN** en **Levina MICHELSEN**.

Uit het eerste huwelijk:

1. **Marcus de BOKX**, geboren op 19-10-1825 te Zaamslag (zie IX.85 op blz. 38).
2. **Willem de BOKX**, geboren op 08-02-1830 te Zaamslag (zie IX.87 op blz. 38).
3. **Leijn (Lein) de BOKX**, geboren op 06-05-1831 te Zaamslag (zie IX.89 op blz. 39).

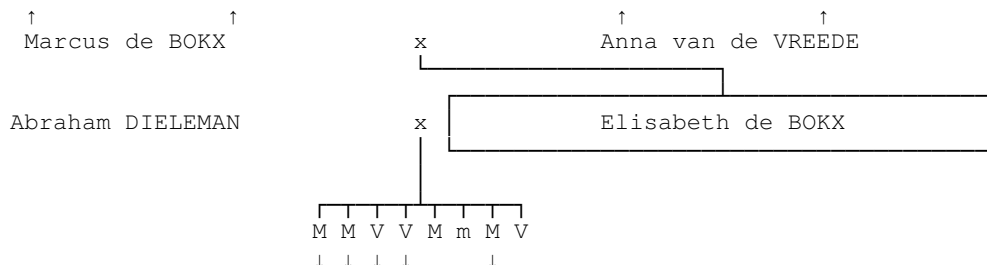

VIII.56 **Elisabeth de BOKX** ^[170], dienstmeid, geboren op 22-06-1800 te Zaamslag, overleden op 14-03-1887 te Zaamslag op 86-jarige leeftijd.

Gehuwd op 27-jarige leeftijd op 01-07-1827 te Zaamslag met **Abraham DIELEMAN**, 27 jaar oud, landbouwer, geboren op 17-02-1800 te Axel, overleden op 04-12-1862 te Zaamslag op 62-jarige leeftijd. *Hij woonde van 1832 tot 1862 op boerderij Zaamslag 96, groot 263.996m² (62 gemet); waarna zijn zoon Jan het bedrijf overnam. In 1879 werd de boerderij door zijn moeder verkocht.* Zoon van **Andries Christiaan zoon DIELEMAN**, landman, en **Maria de KRAKER**, landbouwster.

Uit dit huwelijk:

1. **Andries DIELEMAN**, geboren op 20-09-1828 te Zaamslag (zie IX.91 op blz. 40).
2. **Markus DIELEMAN**, geboren op 12-02-1830 te Zaamslag (zie IX.94 op blz. 40).
3. **Maria DIELEMAN**, geboren op 28-04-1832 te Zaamslag (zie IX.96 op blz. 41).
4. **Anna DIELEMAN**, geboren op 05-03-1834 te Zaamslag (zie IX.98 op blz. 41).
5. **Christiaan DIELEMAN**, geboren op 01-04-1835 te Zaamslag, overleden op 11-11-1855 te Zaamslag op 20-jarige leeftijd.
6. **Markus DIELEMAN**, geboren op 25-12-1836 te Zaamslag, overleden op 22-06-1838 te Zaamslag op 1-jarige leeftijd.
7. **Jan DIELEMAN**, geboren op 12-07-1839 te Zaamslag (zie IX.101 op blz. 42).
8. **Catharina DIELEMAN**, geboren op 08-11-1840 te Zaamslag, overleden op 30-09-1865 te Zaamslag op 24-jarige leeftijd.

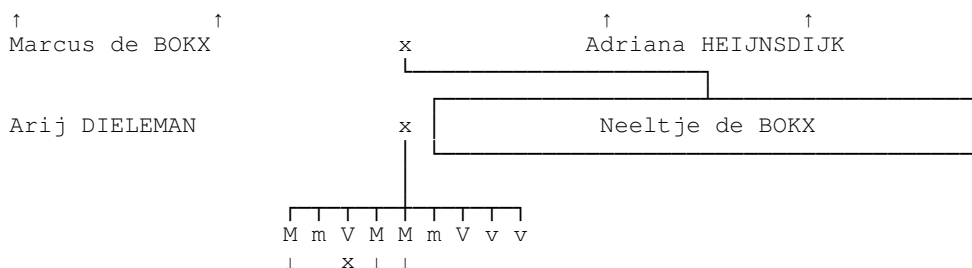

VIII.60 **Neeltje de BOKX** ^[173], dienstmeid, geboren op 18-02-1812 te Zaamslag, overleden te Zaamslag. Gehuwd op 23-jarige leeftijd op 08-03-1835 te Zaamslag met **Arij DIELEMAN**, 22 jaar oud, boerenknecht, geboren op 23-10-1812 te Zaamslag, overleden op 13-03-1854 te Axel op 41-jarige leeftijd, zoon van **François DIELEMAN**, landbouwer, en **Maria OVERDULVE**.

Uit dit huwelijk:

1. **François DIELEMAN**, geboren 1835 te Zaamslag (zie IX.104 op blz. 42).

2. **Markus DIELEMAN**, geboren 1836 te Zaamslag, overleden 1838 te Zaamslag.
3. **Maria DIELEMAN**, geboren 1838 te Zaamslag, overleden 1915.
Gehuwd op 09-05-1867 te Axel met **Johannes OOSTDIJK**, geboren 1837, zoon van **Jacob OOSTDIJK** en **Mechelina SCHOONAKKER**.
4. **Markus DIELEMAN**, geboren 1839 te Zaamslag (zie IX.109 op blz. 43).
5. **Jan DIELEMAN**, geboren 1842 te Zaamslag (zie IX.111 op blz. 43).
6. **Pieter DIELEMAN**, geboren 1846 te Axel, overleden 1848.
7. **Adriana DIELEMAN**, geboren 1848 te Zaamslag.
8. **Neeltje DIELEMAN**, geboren 1849 te Zaamslag, overleden 1850 te Zaamslag.
9. **Berbera DIELEMAN**, geboren 1851 te Zaamslag, overleden 1852 te Zaamslag.

4.9 Generatie IX

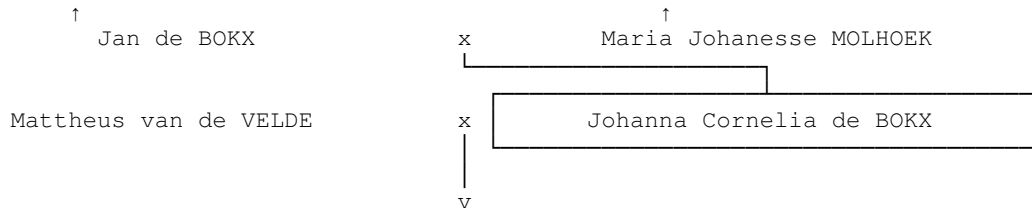

IX.4 **Johanna Cornelia de BOKX** [353], arbeidster, geboren op 15-10-1816 te Wolphaartsdijk (aangifte door: kleermaker Engel Arnoijs (28 jaar) en arbeider Frans Ossewaarde (30 jaar)), overleden op 02-02-1850 te Wolphaartsdijk op 33-jarige leeftijd (aangifte door: echtgenoot Mattheus (34 jaar) en Adriaan Bajens (geen bloedverwant)).

Gehuwd met **Mattheus van de VELDE**, arbeider en kleermaker.

Uit dit huwelijk:

1. **Dingena van de VELDE**, geboren op 01-02-1850 te Wolphaartsdijk, overleden op 06-07-1850 om 6 uur te Ovezande, 155 dagen oud.

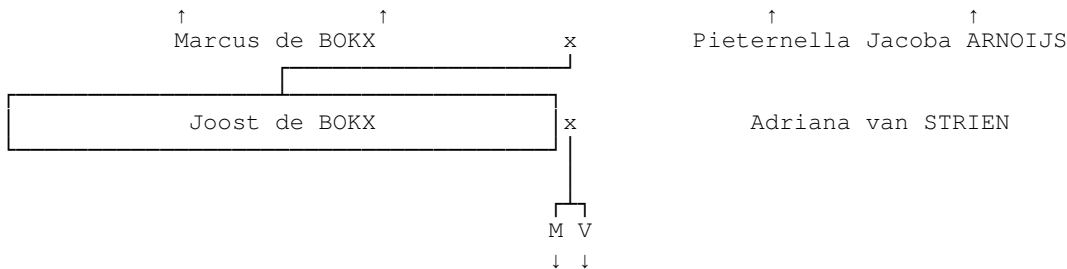

IX.38 **Joost (Joos) de BOKX** [310], arbeider, geboren op 01-05-1821 te Wolphaartsdijk (aangifte door: zijn vader Marcus (47 jaar) en schipper Nicolaas Schipper (44 jaar, geen verwant of geloofsgenoot)), overleden op 21-03-1844 te Wolphaartsdijk op 22-jarige leeftijd.

Gehuwd op 20-jarige leeftijd op 16-09-1841 te Wolphaartsdijk (getuigen: de zwager van de bruid Marinus Valkier (29 jaar), herbergier Marinus Minnaar (36 jaar) en schoenmaker Anthonie Kooman (64 jaar); beiden geen verwanten). *De zus van Joost (Catharina) trouwt met de broer van Adriana (Jan)*. Echtgenote is **Adriana van STRIEN**, 25 jaar oud, particuliere, geboren op 31-03-1816 te Wolphaartsdijk, overleden op 07-07-1844 te Wolphaartsdijk op 28-jarige leeftijd, dochter van **Cornelis Janse van STRIEN**, landbouwer, en **Pieterella VALKIER**.

Uit dit huwelijk:

1. **Marcus de BOKX**, geboren op 17-07-1842 te Wolphaartsdijk (zie X.2 op blz. 44).
2. **Jozina de BOKX**, geboren op 06-04-1844 te Wolphaartsdijk (zie X.5 op blz. 45).

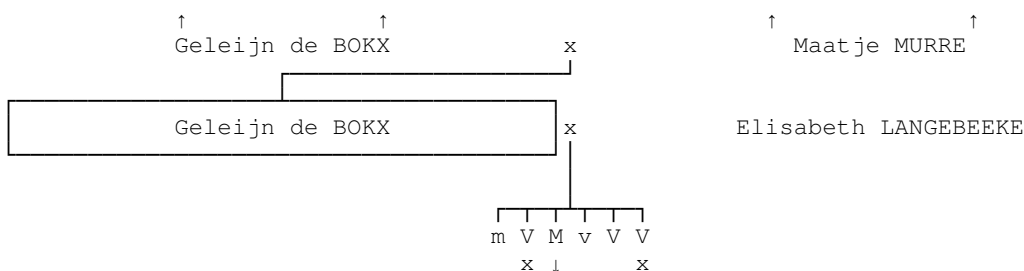

IX.41 **Geleijn de BOKX** [264], arbeider, geboren op 26-11-1823 te Heinkenszand, overleden op 07-02-1892 te Kloetinge op 68-jarige leeftijd.

Gehuwd op 24-jarige leeftijd op 04-05-1848 te 's-Heer Arendskerke. *In de geboorteakten van de*

kinderen wordt de familienaam als Boks gespeld, terwijl hij steeds met Geleijn de Bokx ondertekent. Echtgenote is **Elisabeth LANGEBEEKE** (Langebeke), 22 jaar oud, arbeidster, geboren op 14-03-1826 te 's-Heer Arendskerke, overleden op 06-12-1898 te Kloetinge op 72-jarige leeftijd, dochter van **David LANGEBEEKE** en **Johanna van WEELE**.

Uit dit huwelijk:

1. **Geleijn de BOKX** (de Boks), geboren op 21-09-1848 te 's-Heer Arendskerke, overleden op 20-02-1853 te 's-Heer Arendskerke op 4-jarige leeftijd.
2. **Johanna de BOKX** (de Boks), geboren op 15-12-1850 te 's-Heer Arendskerke (aangifte door: haar vader Geleijn de Bokx), overleden op 04-11-1925 te 's-Heer Arendskerke op 74-jarige leeftijd.
Gehuwd op 21-jarige leeftijd op 26-09-1872 te 's-Heer Arendskerke. *Woonadres: huis aan de Paardendijk te Nieuwdorp.* Echtgenoot is **Joost MOERDIJK**, 29 jaar oud, schaapherder, geboren op 17-03-1843 te 's-Heer Arendskerke, overleden op 17-02-1921 te 's-Heer Arendskerke op 77-jarige leeftijd, zoon van **Marinus MOERDIJK** en **Hendrika MALLEKOTE**.
3. **Jan de BOKX** (de Boks), geboren op 18-06-1853 te 's-Heer Arendskerke (zie X.11 op blz. 46).
4. **Jasperina de BOKX** (de Boks), geboren op 15-11-1860 te 's-Heer Arendskerke, overleden op 21-03-1864 te 's-Heer Arendskerke op 3-jarige leeftijd.
5. **Maatje de BOKX** (de Boks), geboren op 15-11-1860 te 's-Heer Arendskerke (aangifte door: Aangegeven door vader Geleijn (36 jaar), kleermaker Willem van Schail (33 jaar) en herbergier Hendrik Minnaard (30 jaar)).
6. **Neeltje de BOKX** (de Boks).
Gehuwd op 19-06-1884 te 's-Heer Arendskerke met **Jacob SCHETS**.

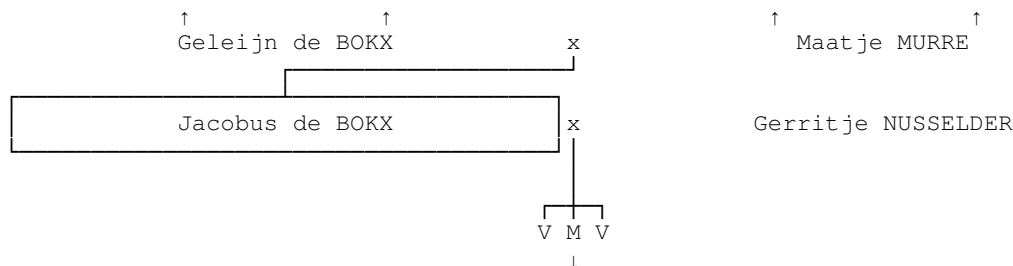

IX.49 **Jacobus de BOKX** ^[269], colporteur, geboren op 03-01-1842 te 's-Heer Arendskerke (aangifte door: Aangegeven door vader Geleijn (40 jaar), kleermaker Pieter Zuidwijk (34 jaar)). *Op 4 januari 1868 is Jacobus naar Doetinchem vertrokken.*

Gehuwd op 29-jarige leeftijd op 28-04-1871 te Doetinchem Stad (getuigen: vader van de bruid Hendrik Jan Nusselder (68 jaar, landbouwer), veearts Jan Lovink (36 jaar), broer van de bruid Willem Nusselder (27 jaar, landbouwer) en Frederik Tessemaker (25 jaar)) met **Gerritje NUSSELDER**, geboren 1843 te Doetinchem Stad, dochter van **Hendrik Jan NUSSELDER**, landbouwer, en **Jenneken HILHORST**.

Uit dit huwelijk:

1. **Maria Cornelia de BOKX**, geboren op 01-06-1874 te Doetinchem.
2. **Hindrik Jan de BOKX**, geboren op 03-03-1879 te Doetinchem (zie X.18 op blz. 47).
3. **Jetta Jacoba de BOKX**, geboren op 15-06-1880 te Doetinchem.

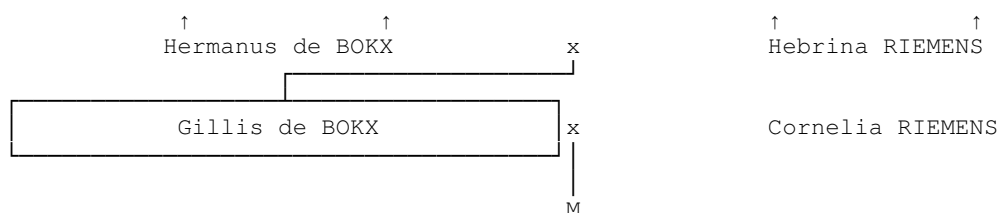

↓

IX.53 **Gillis de BOKX** ^[510], boerenknecht, geboren op 17-08-1807 te Zaamslag, overleden op 09-10-1831 te Zaamslag op 24-jarige leeftijd.
 Gehuwd op 23-jarige leeftijd op 28-08-1830 te Zaamslag met **Cornelia RIEMENS**, 18 jaar oud, landbouwster, geboren op 10-06-1812 te Zaamslag, overleden op 18-03-1865 te Delft op 52-jarige leeftijd (aangifte door: architect Arendt van der Fandt (55 jaar), bode bij begrafenisfonds Andries Schwenk (35 jaar) en Cornelia de Koeijer (echtegenote van Louis de Koeijer)). *St. Joris Binnengesticht*. Dochter van **Christiaan RIEMENS**, landman, en **Catharina de REGT**, landbouwster.

Uit dit huwelijk:

1. **Hermanus de BOKX**, geboren op 25-08-1831 te Zaamslag (zie X.21 op blz. 47).

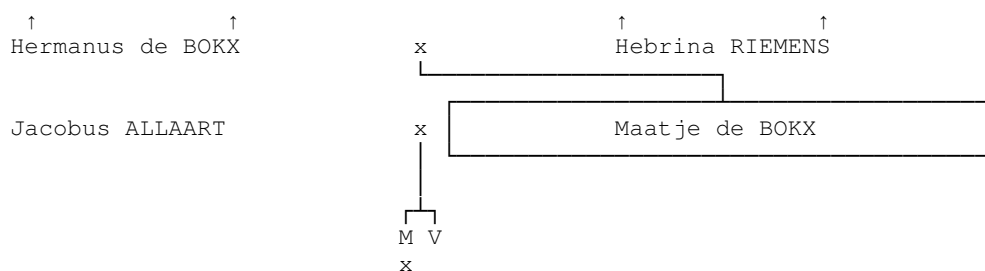

IX.60 **Maatje de BOKX** ^[515], arbeidster, geboren op 05-11-1814 te Zaamslag, overleden op 20-12-1868 te Zaamslag op 54-jarige leeftijd.

Gehuwd op 20-jarige leeftijd op 07-07-1835 te Zaamslag met **Jacobus ALLAART**, werkman, geboren 1810 te Terneuzen.

Uit dit huwelijk:

1. **Willem ALLAART**, geboren circa 1836 te Zaamslag, overleden voor 1887.
 Gehuwd met **Tanneke van de BERGE**.
2. **Hebrina ALLAART**, geboren te Zaamslag.

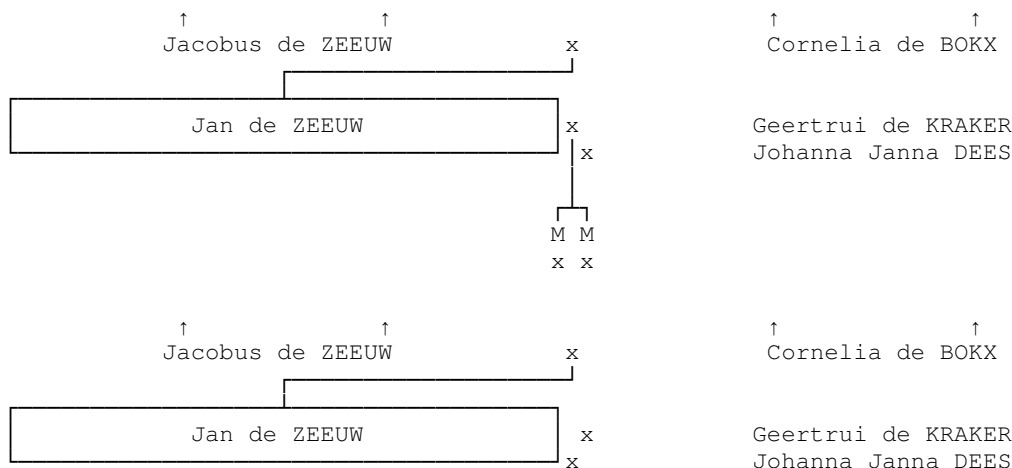

IX.71 **Jan de ZEEUW** ^[528], werkman en landbouwer, geboren op 11-06-1812 te Zaamslag, overleden op 24-01-1893 te Axel op 80-jarige leeftijd.

Gehuwd (1) op 20-jarige leeftijd op 09-11-1832 te Zaamslag met **Geertrui de KRAKER**, landvrouw, geboren 1815 te Zaamslag, overleden op 04-01-1874 te Terneuzen, dochter van **Adriaan de KRAKER**, landman, en **Cornelia de REGT**, landbouwster.

Gehuwd (2) op 62-jarige leeftijd op 20-05-1875 te Terneuzen met **Johanna Janna DEES**, dienstmeid, geboren 1854 te Zaamslag, overleden op 02-05-1904 te Hoek.

Uit het eerste huwelijk:

1. **Jacobus de ZEEUW**, geboren 1839 te Zaamslag.
Gehuwd (1) op 31-08-1865 te Axel met **Johanna VERCOUTEREN**, geboren 1833 te Terneuzen, overleden voor 1891, dochter van **Jacobus VERCOUTEREN** en **Pieterella MICHELSEN**.
Gehuwd (2) op 29-10-1891 te Axel met **Janna JANSEN**, geboren 1845 te Axel, dochter van **Dominicus JANSEN** en **Dina VERPOORTEN**.
2. **Adriaan de ZEEUW**, boerenknecht en voermansknecht, geboren 1841 te Zaamslag, overleden op 28-02-1917 te Terneuzen.
Gehuwd op 09-11-1865 te Terneuzen met **Antonia HUIJSSEN**, geboren 1844 te Terneuzen, overleden op 02-02-1907 te Terneuzen.

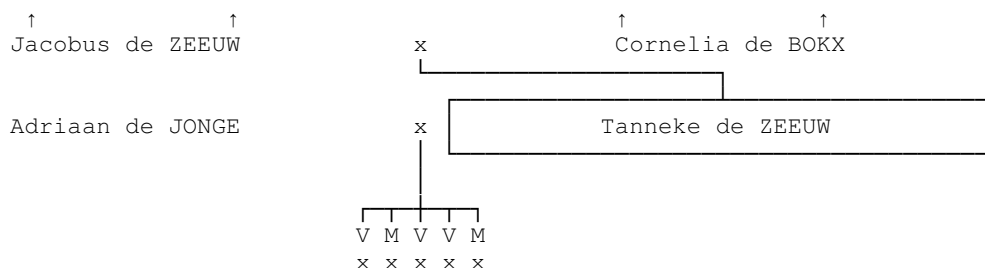

IX.75 **Tanneke de ZEEUW** [411], geboren op 18-07-1813 te Zaamslag, overleden op 24-03-1892 te Zaamslag op 78-jarige leeftijd.
Gehuwd op 25-jarige leeftijd op 18-05-1839 te Zaamslag met **Adriaan de JONGE**, geboren 1817 te Zaamslag, zoon van **Hermanus de JONGE** en **Janneke de VISSER**.

Uit dit huwelijk:

1. **Janneke de JONGE**, geboren 1839 te Zaamslag.
Gehuwd op 13-11-1863 te Zaamslag met **François de KOEIJER**, geboren 1841 te Axel, zoon van **Karel de KOEIJER** en **Catharina DEKKER**.
2. **Hermanis de JONGE**, geboren 1845 te Zaamslag.
Gehuwd op 14-04-1870 te Zaamslag met **Janna MARKUSSE**, geboren 1851 te Axel, dochter van **Leendert Dixhoorn MARKUSSE** en **Maria DIELEMAN**.
3. **Cornelia de JONGE**, geboren 1848 te Zaamslag.
Gehuwd op 08-04-1870 te Zaamslag met **Mattheus de KRAKER**, geboren 1851 te Hoek, zoon van **Petrus de KRAKER** en **Johanna de BLAAIJ**.
4. **Dingetje de JONGE**, geboren 1849 te Zaamslag.
Gehuwd op 30-10-1873 te Zaamslag met **Jacobus DIELEMAN**, geboren 1853 te Zaamslag, zoon van **Jan DIELEMAN** en **Neeltje KOSTER**.
5. **Jan de JONGE**, geboren 1852 te Zaamslag.
Gehuwd op 17-09-1896 te Zaamslag met **Krina DIELEMAN**, geboren 1858 te Axel, dochter van **François DIELEMAN** en **Catharina van der HOOFT**. *Bruid weduwe van Pieter Riemens*.

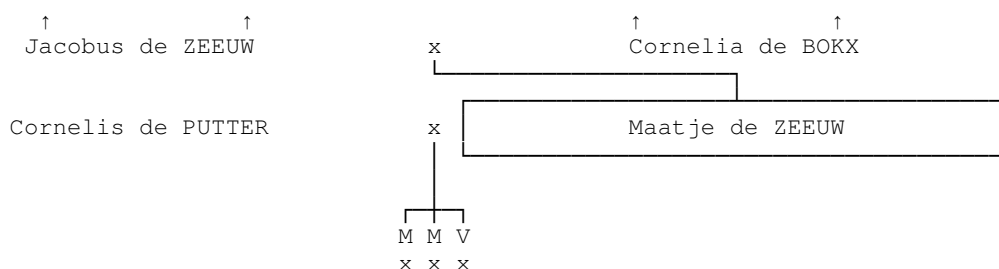

IX.77 **Maatje de ZEEUW** [529], geboren op 18-07-1813 te Zaamslag, overleden op 02-03-1852 te Zaamslag op 38-jarige leeftijd.

Gehuwd op 24-jarige leeftijd op 21-10-1837 te Zaamslag met **Cornelis de PUTTER**, geboren 1807 te Zaamslag, zoon van **Jan de PUTTER** en **Lidewij VERPOORTE**.

Uit dit huwelijk:

1. **Jan de PUTTER**, geboren 1839 te Zaamslag.
Gehuwd (1) op 08-08-1862 te Zaamslag met **Catharina de REGT**, geboren 1841 te Zaamslag, overleden voor 1872, dochter van **Hermanus de REGT** en **Leijntje MOES**.
Gehuwd (2) op 12-09-1872 te Zaamslag met **Geertrui SIMONS**, geboren 1841 te Zaamslag, dochter van **Jan SIMONS** en **Elisabeth HUIJSSEN**.
2. **Jacobus de PUTTER**, geboren 1840 te Zaamslag.
Gehuwd op 16-06-1864 te Zaamslag met **Catharina de REGT**, geboren 1840 te Zaamslag, dochter van **Leendert de REGT** en **Pieterella DEKKER**.
3. **Cornelia de PUTTER**, geboren 1851 te Zaamslag.
Gehuwd op 04-08-1870 te Zaamslag met **Adriaan de KRAKER**, geboren 1849 te Hoek, zoon van **Petrus de KRAKER** en **Johanna de BLAAIJ**.

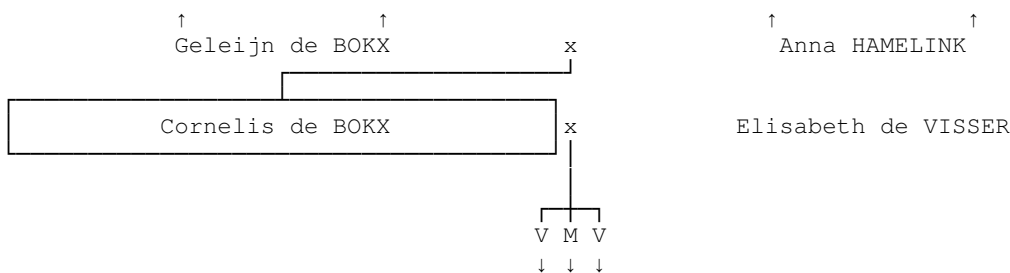

IX.78 **Cornelis de BOKX** ^[533], landbouwer en burgemeester, geboren op 01-04-1823 te Zaamslag (aangifte door: chirurgijn Jan Adriaan Geill (35 jaar), particulier Krijn de Jonge (44 jaar)), overleden op 17-08-1895 te Zaamslag op 72-jarige leeftijd. *Cornelis heeft op boerderij Zaamslag 15 (nu Groeneweg 7) gewoond.*

Gehuwd op 20-jarige leeftijd op 29-04-1843 te Zaamslag met **Elisabeth de VISSER**, 24 jaar oud, landbouwster, geboren op 05-12-1818 te Zaamslag, dochter van **Frederik de VISSER**, landman, en **Adriana Johanna DIELEMAN**, landbouwster.

Uit dit huwelijk:

1. **Anna de BOKX**, geboren op 09-01-1845 te Zaamslag (zie X.49 op blz. 48).
2. **Gelijnde BOKX**, geboren op 15-10-1852 te Zaamslag (zie X.51 op blz. 49).
3. **Catharina Jacomina de BOKX**, geboren op 14-08-1854 te Zaamslag (zie X.54 op blz. 49).

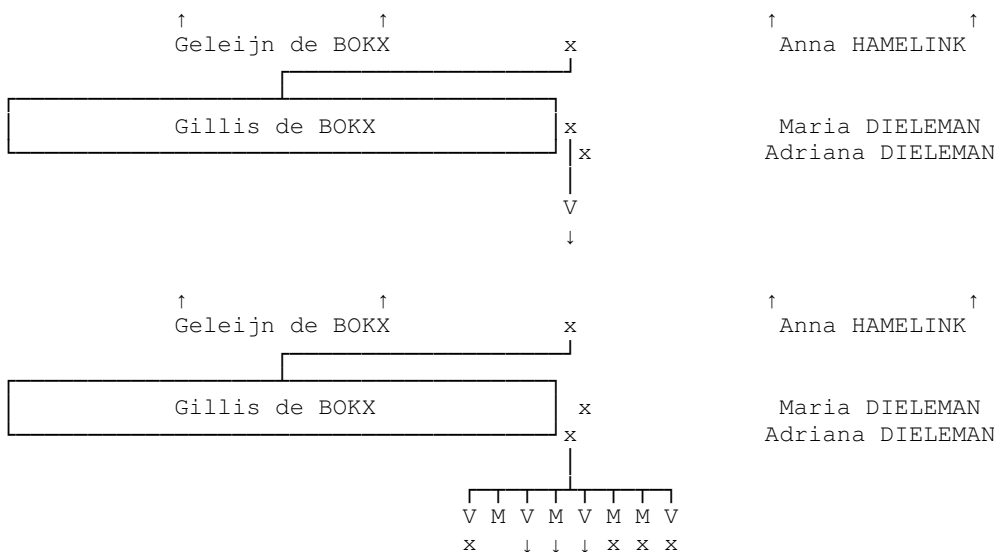

IX.80 **Gillis de BOKX** ^[534], landbouwer en vrachtrijden, geboren op 11-11-1828 te Zaamslag (aangifte door: hoefsmid Jacobus Koppelaar (36 jaar) en landbouwer Cornelis de Jonge (31 jaar)), overleden op 31-12-1914 te Axel op 86-jarige leeftijd. *Bewoonde van 1858-1882 boerderij Zaamslag 41 (nu Polderstraat 48).*

Gehuwd (1) op 26-jarige leeftijd op 15-12-1854 te Zaamslag met **Maria DIELEMAN**, 22 jaar oud (zie IX.96 op blz. 41).

Gehuwd (2) op 35-jarige leeftijd op 30-12-1863 te Axel met **Adriana DIELEMAN**, 21 jaar oud, geboren op 05-10-1842 te Axel, overleden op 20-10-1912 te Zaamslag op 70-jarige leeftijd, dochter van **François DIELEMAN**, landbouwer, en **Jacomina DIELEMAN**.

Uit het eerste huwelijk:

1. **Anna de BOKX**, geboren 1856 te Zaamslag (zie X.56 op blz. 50).

Uit het tweede huwelijk:

2. **Jacomina de BOKX**, geboren circa 1863 te Zaamslag, overleden te Rotterdam. Gehuwd met **Johannes van der BOOM**.

3. **Gillis de BOKX**, geboren circa 1865 te Zaamslag. *Spoorloos verdwenen!*

4. **Elisabeth Pieterella de BOKX**, geboren op 17-02-1866 te Zaamslag (zie X.61 op blz. 50).

5. **Gelein François de BOKX**, geboren op 29-05-1868 te Zaamslag (zie X.62 op blz. 51).

6. **Cornelia Pieterella de BOKX**, geboren op 02-11-1870 te Zaamslag (zie X.66 op blz. 51).

7. **François Gelein de BOKX**, veehandelaar, geboren op 31-03-1874 te Zaamslag, overleden op 24-06-1974 te Terneuzen op 100-jarige leeftijd. *Uit zijn huwelijk met Janna zijn géén kinderen voortgekomen.*

Gehuwd op 24-jarige leeftijd op 12-05-1898 te Terneuzen met **Janna de SMIT**, 23 jaar oud, geboren op 31-01-1875 te Terneuzen, overleden op 16-12-1967 te Terneuzen op 92-jarige leeftijd, dochter van **Pieter de SMIT** en **Janna KOOLE**.

8. **Cornelis de BOKX**, vrachtrijder en kruidenier, geboren op 10-04-1876 te Zaamslag, overleden op 17-03-1933 te Zaamslag op 56-jarige leeftijd.

Gehuwd op 19-jarige leeftijd op 13-02-1896 te Zaamslag met **Christina Elizabeth HAMELINK**, 22 jaar oud, geboren op 02-03-1873 te Zaamslag, overleden op 11-03-1942 te Zaamslag op 69-jarige leeftijd, dochter van **Krijn HAMELINK**, boerenknecht, en **Gerritje LAGRAA**, winkelierster.

9. **Catharina de BOKX**, geboren op 12-02-1881 te Zaamslag, overleden te Texel. Gehuwd met **Teun BROUWER**.

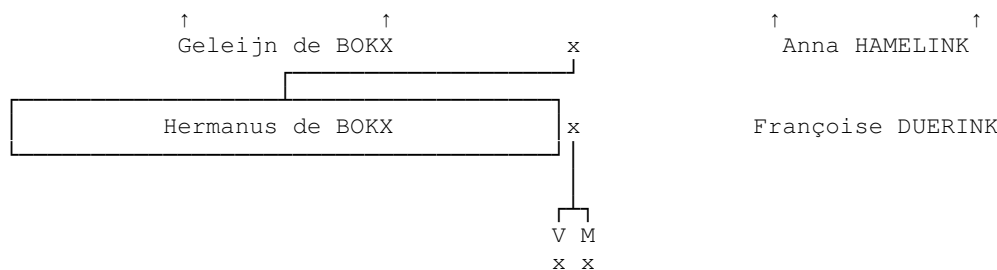

IX.82 **Hermanus de BOKX** ^[985], veldarbeider, geboren 1852 te Zaamslag, overleden op 12-02-1928 te Terneuzen. *De leeftijden zijn niet logisch ten opzichte van moeders overlijdensdatum en geboortedata van zijn broers en zus!*

Gehuwd op 10-08-1876 te Terneuzen met **Françoise DUERINK**, dienstmeid, geboren 1851 te Terneuzen, overleden op 23-12-1927 te Terneuzen, dochter van **Jacobus DUERINK** en **Leuntje DEIJ**.

Uit dit huwelijk:

1. **Suzanna de BOKX**, geboren 1879 te Terneuzen.

Gehuwd op 09-07-1903 te Terneuzen met **Jacobus RINKHOUD**, geboren 1882 te

Zaamslag, zoon van **Adrianus RINKHOUD** en **Cornelia HOFMAN**.

2. **Jacobus Gelein de BOKX**, landbouwknecht, geboren 1890 te Terneuzen, overleden op 12-03-1930 te Terneuzen.

Gehuwd op 24-05-1917 te Axel met **Tanneke DIELEMAN**, geboren 1891 te Axel, overleden 1967, dochter van **Cornelis DIELEMAN**, veldarbeider, en **Adriana de FEIJTER**, dienstmeid.

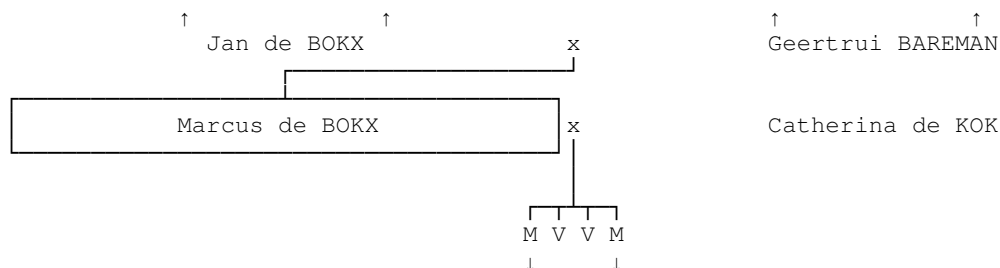

- IX.85 **Marcus de BOKX** ^[44], boerenknecht, geboren op 19-10-1825 te Zaamslag (aangifte door: hoefsmid Adriaan Walrave (50 jaar) en metselaar Anthonie van Wijck (56 jaar)), overleden na 1894.

Gehuwd op 30-jarige leeftijd op 26-09-1856 te Rilland (getuigen: zaakwaarnemer Cornelis van de Linde (78 jaar), gerechtsdienaar Johannis Walrave (52 jaar), schoenmaker Guillaume Leendert van de Linde (38 jaar) en kleermaker Abraham Wondergerm (34 jaar); allen geen bloed- of aanverwanten) met **Catherina de KOK**, 27 jaar oud, arbeidster, geboren op 02-02-1829 te Waarde (aangifte door: dijkgraaf Jakob Lucasse (83 jaar) en schoolmeester Jakob Zuidland (39 jaar)), overleden voor 1894. *Catharina was analfabeet*. Dochter van **Adriaan de KOK**, arbeider en boerenknecht, en **Adriana HOOGERHEIDE**.

Uit dit huwelijk:

1. **Jan de BOKX**, geboren op 13-11-1856 te Rilland (zie X.78 op blz. 52).
2. **Adriana de BOKX**, geboren op 30-08-1858 te Rilland (aangifte door: veldwachter Johannis Walrave (53 jaar) en smidsknecht Jan van Boven (41 jaar)).
3. **Geertruida de BOKX**, geboren op 25-08-1861 te Rilland (aangifte door: smidsknecht Jan van Boven (44 jaar) en arbeider Adriaan Vette (27 jaar)).
4. **Adriaan de BOKX**, geboren op 28-01-1866 te Krabbendijke (zie X.82 op blz. 53).

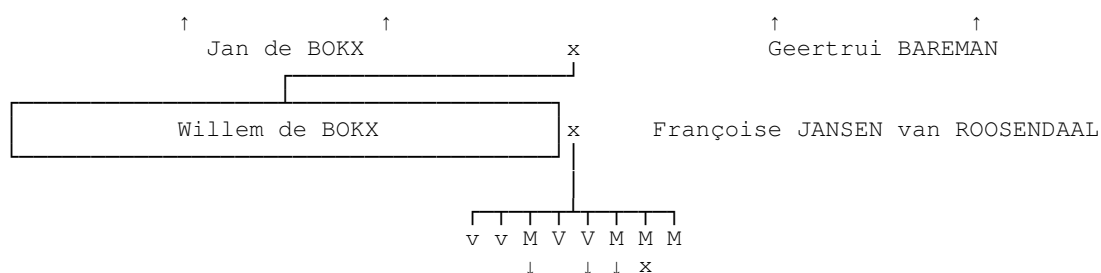

- IX.87 **Willem de BOKX** ^[178], arbeider, geboren op 08-02-1830 te Zaamslag (aangifte door: timmerman Daniel Riemens (32 jaar) en timmermansknecht Samuel de Jonge (31 jaar)), overleden op 26-01-1894 te Zaamslag op 63-jarige leeftijd.

Gehuwd op 23-jarige leeftijd op 18-08-1853 te Axel. *Het voorkind Geertrui werd op 18 augustus 1853 erkend*. Echtgenote is **Françoise JANSEN van ROOSEDAAL**, 24 jaar oud, geboren op 11-06-1829 te Zaamslag, overleden op 13-02-1904 te Zaamslag op 74-jarige leeftijd, dochter van **Willem JANSEN van ROOSEDAAL** en **Neeltje ROUW**.

Uit dit huwelijk:

1. **Geertrui de BOKX**, geboren op 20-07-1853 te Axel, overleden op 31-08-1855 te Axel op 2-jarige leeftijd.

2. **Neeltje de BOKX**, geboren op 02-09-1854 te Axel, overleden op 22-09-1855 te Axel op 1-jarige leeftijd.
3. **Jan de BOKX**, geboren op 03-11-1856 te Zaamslag (zie X.86 op blz. 53).
4. **Neeltje de BOKX**, geboren op 20-04-1858 te Axel, overleden te Axel.
5. **Geertruida de BOKX**, geboren op 21-12-1860 te Axel (zie X.90 op blz. 54).
6. **Markus de BOKX**, geboren op 16-06-1865 te Zaamslag (zie X.91 op blz. 54).
7. **Willem de BOKX**, geboren te Driewegen, overleden te Driewegen.
Relatie met **Johanna van de VOORDE**.
8. **Gelij de BOKX**. *Geleijn bleef ongehuwd*.

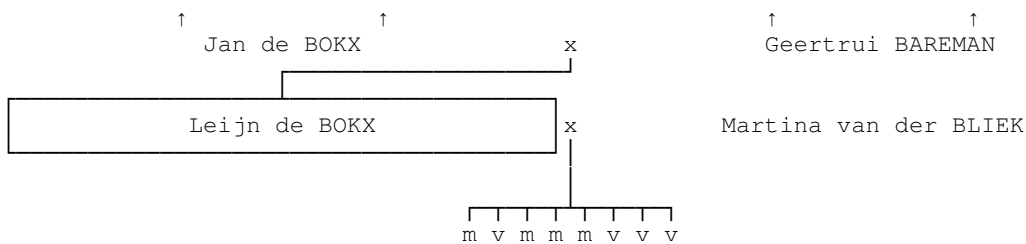

IX.89 **Leijn (Lein) de BOKX** ^[179], boerenknecht, geboren op 06-05-1831 te Zaamslag. Gehuwd op 26-jarige leeftijd op 12-11-1857 te Wolphaartsdijk met **Martina van der BLIEK**, 20 jaar oud, arbeidster, geboren op 20-12-1836 te Wolphaartsdijk, overleden op 22-11-1865 te Wolphaartsdijk op 28-jarige leeftijd, dochter van **Marinus van der BLIEK**, arbeider, en **Willemina CAAN**.

Uit dit huwelijk:

1. **Jan de BOKX**, geboren op 03-12-1857 te Wolphaartsdijk, overleden op 28-12-1857 te Wolphaartsdijk, 25 dagen oud.
2. **Willemina de BOKX**, geboren op 04-11-1858 te Wolphaartsdijk, overleden op 19-12-1858 te Wolphaartsdijk, 45 dagen oud.
3. **Jan de BOKX**, geboren op 22-08-1859 te Wolphaartsdijk, overleden op 30-08-1859 te Wolphaartsdijk, 8 dagen oud.
4. **Marinus de BOKX**, geboren op 19-09-1860 te Wolphaartsdijk, overleden op 19-09-1860 te Wolphaartsdijk.
5. **Levenloos de BOKX**, geboren op 15-10-1861 te Wolphaartsdijk, overleden op 15-10-1861 te Wolphaartsdijk.
6. **Levenloos de BOKX**, geboren op 28-10-1862 te Wolphaartsdijk, overleden op 28-10-1862 te Wolphaartsdijk.
7. **Levenloos de BOKX**, geboren op 16-01-1864 te Wolphaartsdijk, overleden op 16-01-1864 te Wolphaartsdijk.
8. **Willemina Geertruid de BOKX**, geboren op 11-06-1865 te Wolphaartsdijk, overleden op 02-08-1865 te Wolphaartsdijk, 52 dagen oud.

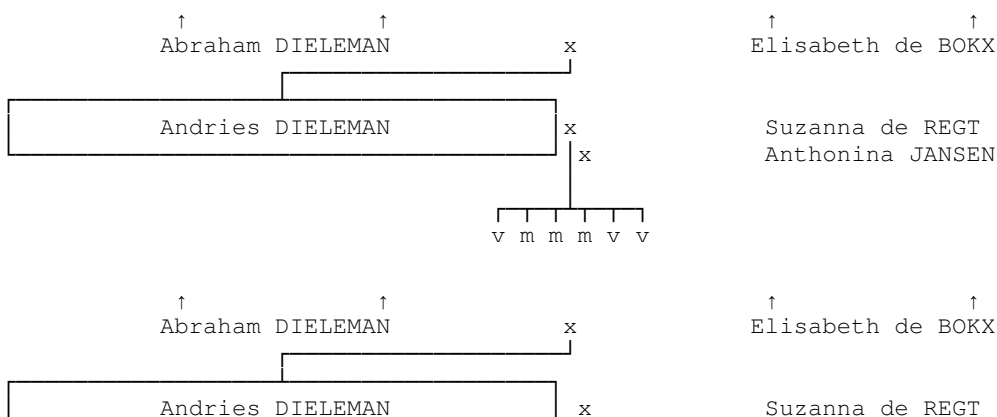

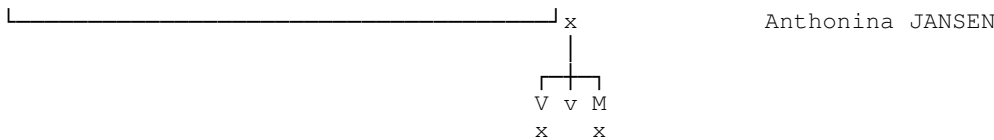

IX.91 **Andries DIELEMAN** ^[595], wegenmaker, geboren op 20-09-1828 te Zaamslag, overleden op 28-03-1893 te Zaamslag op 64-jarige leeftijd.

Gehuwd (1) op 27-jarige leeftijd op 08-02-1856 te Zaamslag met **Suzanna de REGT**, 27 jaar oud, geboren op 15-09-1828 te Zaamslag, overleden op 20-06-1871 te Zaamslag op 42-jarige leeftijd, dochter van **Hermanus de REGT**, landman, en **Leijntje MOES**, landvrouw.

Gehuwd (2) op 44-jarige leeftijd op 04-10-1872 te Zaamslag met **Anthonina JANSEN**, 32 jaar oud, dienstmeid, geboren op 01-10-1840 te Zaamslag, overleden op 24-04-1887 te Zaamslag op 46-jarige leeftijd, dochter van **Jan JANSEN** en **Helena (Lena) WIEMENS**.

Uit het eerste huwelijk:

1. **Elizabeth DIELEMAN**, geboren 1857 te Zaamslag, overleden op 29-08-1857 te Zaamslag.
2. **Hermanus DIELEMAN**, geboren 1858 te Zaamslag, overleden op 23-06-1871 te Zaamslag.
3. **Abraham DIELEMAN**, geboren op 28-02-1860 te Zaamslag, overleden op 26-05-1870 te Zaamslag op 10-jarige leeftijd.
4. **Andries DIELEMAN**, geboren 1862 te Zaamslag, overleden 1871.
5. **Elizabeth DIELEMAN**, geboren 1866 te Zaamslag, overleden 1866 te Zaamslag.
6. **Leijntje DIELEMAN**, geboren 1866 te Zaamslag, overleden 1871 te Zaamslag.

Uit het tweede huwelijk:

7. **Elizabeth DIELEMAN**, geboren 1873 te Zaamslag, overleden 1941.
Gehuwd op 03-09-1896 te Zaamslag met **Jan Cornelis KAIJSER**, timmerman, geboren 1874 te Zaamslag, zoon van **Dirk Willem Frederik KAIJSER**, timmerman, en **Janna SCHIEMAN**, werkster.
8. **Helena DIELEMAN**, geboren 1876, overleden 1883.
9. **Abraham DIELEMAN**, geboren op 28-11-1877 te Zaamslag, overleden op 11-11-1966 te Axel op 88-jarige leeftijd. *Samen met Tanneke krijgt Abraham zes kinderen: Andries (geboren 1898 te Zaamslag en overleden 1957), Sara Anthonia (geboren 1900 te Zaamslag en overleden 1964), Cornelis (geboren 25 juli 1904 te Wageningen en overleden 10 april 1970 te Leiden), Krijn (geboren 1906 te Zaamslag en aldaar overleden 1907), Krijn Pieter (geboren te Zaamslag) en Anthonia Sara (geboren 1914 te Zaamslag).*

Gehuwd op 20-jarige leeftijd op 16-12-1897 te Terneuzen met **Tanneke DEES**, 18 jaar oud, geboren op 14-02-1879 te Terneuzen, overleden op 28-04-1966 te Terneuzen op 87-jarige leeftijd, dochter van **Cornelis DEES**, slager, en **Sara PLADDET**, dienstmeid.

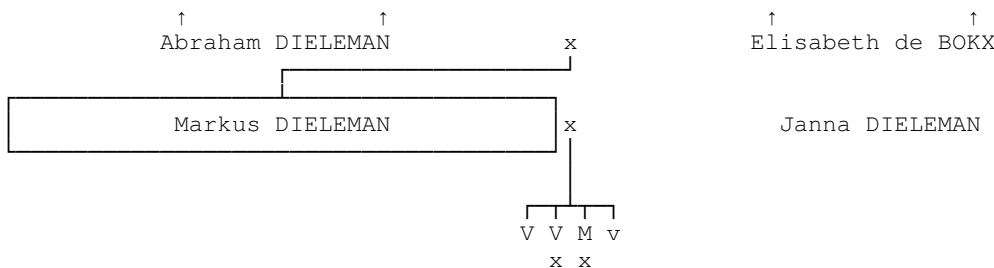

IX.94 **Markus DIELEMAN** ^[596], landbouwer, geboren op 12-02-1830 te Zaamslag, overleden op 05-12-1904 te Axel op 74-jarige leeftijd.

Gehuwd op 29-jarige leeftijd op 15-12-1859 te Terneuzen met **Janna DIELEMAN**, 25 jaar oud, dienstmeid, geboren op 29-12-1833 te Hoek, overleden op 26-12-1915 te Axel op 81-jarige leeftijd, dochter van **Willem DIELEMAN**, landman, en **Janna van de WEGE**, landvrouw.

Uit dit huwelijk:

1. **Elizabeth DIELEMAN**, geboren 1860, overleden 1945.
2. **Janna DIELEMAN**, geboren op 19-03-1862 te Terneuzen, overleden op 18-07-1929 te Terneuzen op 67-jarige leeftijd.
Gehuwd op 23-jarige leeftijd op 01-10-1885 te Terneuzen met **Pieter de FEIJTER**, landbouwersknecht, geboren 1857 te Terneuzen, zoon van **Leendert de FEIJTER** en **Pieterrella VERKOUTEREN**.
3. **Abraham DIELEMAN**, winkelier, geboren 1865, gedoopt te Zaamslag, overleden 1948.
Samen met Dina krijgt Abraham vijf kinderen: Janna Santina (geboren 8 december 1894 te Axel en overleden 10 juli 1979 te Sluiskil), François (geboren 1895 te Hontenisse en aldaar overleden 1896), Santina Janna (geboren 1898), Elizabeth (geboren 1900 te Axel en aldaar overleden 31 oktober 1900) en François Marcus (geboren 1906 te Axel).
Gehuwd op 24-08-1893 te Hontenisse met **Dina KOOLE**, geboren 1870 te Axel, overleden op 26-08-1934 te Axel, dochter van **François KOOLE**, landbouwer, en **Santina de VISSER**.
4. **Neeltje DIELEMAN**, geboren 1872 te Terneuzen, overleden op 07-03-1872.

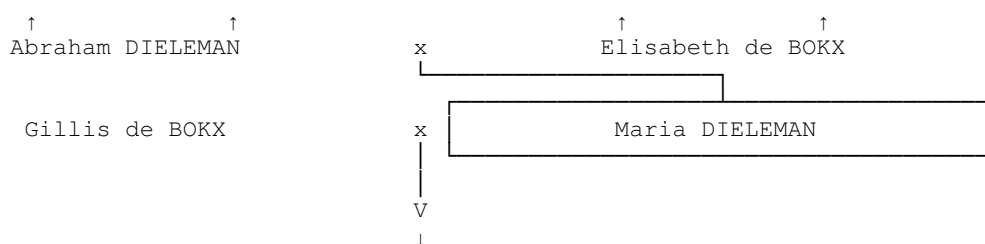

- IX.96 **Maria DIELEMAN** ^[597], geboren op 28-04-1832 te Zaamslag, overleden op 28-03-1862 te Zaamslag op 29-jarige leeftijd.
Gehuwd op 22-jarige leeftijd op 15-12-1854 te Zaamslag met **Gillis de BOKX**, 26 jaar oud (zie IX.80 op blz. 37).
Uit dit huwelijk: 1 kind (zie onder IX.80 op blz. 37).

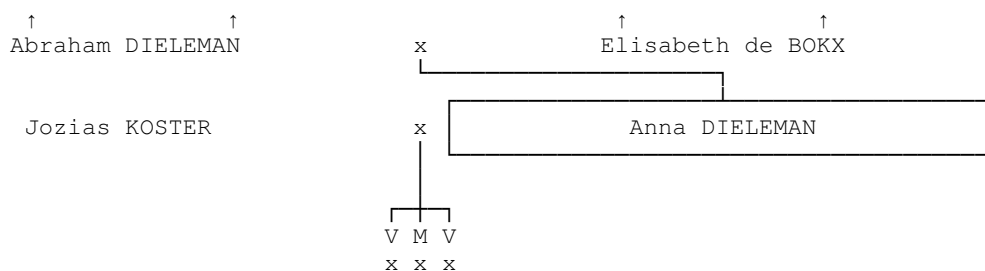

- IX.98 **Anna DIELEMAN** ^[598], geboren op 05-03-1834 te Zaamslag, overleden op 11-04-1865 te Zaamslag op 31-jarige leeftijd.
Gehuwd op 22-jarige leeftijd op 11-07-1856 te Zaamslag met **Jozias KOSTER**, 23 jaar oud, landbouwer, geboren op 05-11-1832 te Zaamslag, overleden op 13-09-1886 te Hoek op 53-jarige leeftijd, zoon van **Jan KOSTER**, landman, en **Sara de KRAKER**, landvrouw.
Uit dit huwelijk:
1. **Sara KOSTER**, geboren op 09-12-1858 te Hoek, overleden 23 1930 te Hoek. *Samen met Jannis heeft Sara acht kinderen: Antonie Jozias (geboren 15 februari 1884 te Terneuzen), Anna Johanna (geboren 3 juni 1885 te Terneuzen), Johanna Maria (geboren 31 december 1886 te Terneuzen), Jozias Abraham (geboren 24 december 1887, beroep veldarbeider), Maria (geboren 3 december 1889 te Terneuzen), Sara (geboren 1890 te Terneuzen), Elisabeth (geboren 24 februari 1891) en Jacomine Josina (geboren 25 februari 1894 te Hoek).*
Gehuwd op 24-jarige leeftijd op 25-01-1883 met **Jannis Abraham LEENHOUTS**, 29 jaar oud, landbouwersknecht, geboren op 11-02-1853 te Biervliet, overleden op

- 17-09-1900 te Hoek op 47-jarige leeftijd, zoon van **Anthony LEENHOUTS**, landbouwer en koehouder, en **Johanna Maria LEENHOUTS**, particuliere.
- Andries KOSTER**, landbouwersknecht, geboren 1861 te Hoek.
Gehuwd op 19-02-1886 te Hoek met **Cornelia DIELEMAN**, 23 jaar oud, dienstmeid, geboren op 09-02-1863 te Axel, overleden 1941, dochter van **Jacobus DIELEMAN**, boerenknecht, en **Catharina Cornelia GALLE**, vrachtrijdster en koehoudster.
 - Elizabeth KOSTER**, geboren 1862 te Hoek, overleden op 11-11-1894 te Hoek. *Samen met François heeft Elizabeth drie kinderen: een dochter Anna (geboren 1881 en aldaar overleden op 8 april 1927), een zoon Pieter Cornelis (geboren 12 september te Hoek, overleden in 1948, beroep landbouwersknecht) en een zoon Jozias (geboren juni 1884 te Hoek en aldaar overleden op 21 april 1885).*
Gehuwd op 13-05-1880 te Hoek met **François DIELEMAN**, koopman, geboren 1845 te Hoek, overleden op 25-03-1914 te Hoek, zoon van **Pieter DIELEMAN**, boerenknecht, en **Adriana KEMPE**, dienstmeid.

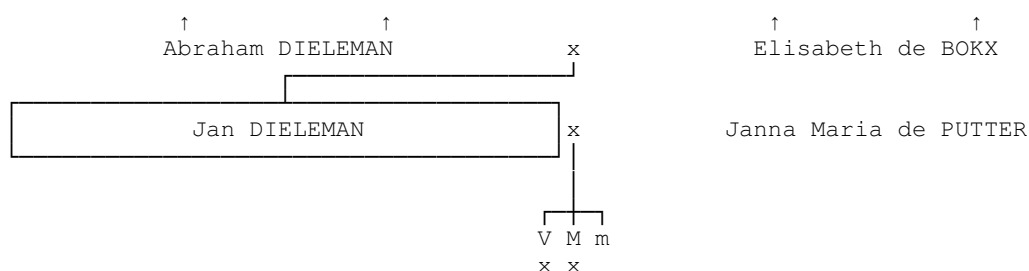

- IX.101 Jan DIELEMAN** ^[600], landbouwer, geboren op 12-07-1839 te Zaamslag, overleden op 12-06-1888 te Axel op 48-jarige leeftijd. *Jan heeft de boerderij Zaamslag 96 van zijn vader Abraham overgenomen in 1862.*
Gehuwd op 21-jarige leeftijd op 27-06-1861 te Axel met **Janna Maria de PUTTER**, geboren 1842 te Axel, dochter van **Cornelis de PUTTER**, landbouwer, en **Elisabeth de KOEIJER**, particuliere.
Uit dit huwelijk:

- Elizabeth DIELEMAN**, geboren 1861 te Axel, overleden 1911. *Samen met Pieter krijgt Elizabeth twee zonen: Jogchem (beroep landbouwer) en Abraham (geboren 1898 te Axel, beroep vrachtrijder).*
Gehuwd op 26-05-1881 te Axel met **Pieter van de WEGE**, landbouwersknecht, geboren 1858 te Terneuzen, zoon van **Jogchem van de WEGE**, landbouwer, en **Adriana de KLERK**, landvrouw.
- Cornelis DIELEMAN**, koopman, geboren 1863 te Zaamslag, overleden op 11-04-1922 te Terneuzen. *Samen met zijn vrouw Sara krijgt Cornelis een dochter Berbera Elisabeth (geboren 1886 te Axel).*
Gehuwd op 16-10-1844 te Axel met **Sara Johanna HAAK**, geboren 1867 te Hoek, dochter van **Petrus HAAK**, boerenknecht, en **Berbera PLADDET**.
- Abraham DIELEMAN**, geboren 1863 te Zaamslag, overleden 1863 te Zaamslag.

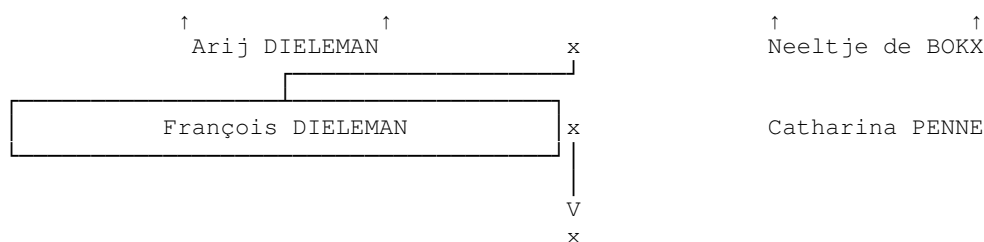

- IX.104 François DIELEMAN** ^[466], geboren 1835 te Zaamslag, overleden 1909.
Gehuwd 1867 met **Catharina PENNE**, geboren 1841.
Uit dit huwelijk:

1. **Neeltje DIELEMAN**, geboren 1867 te Axel, overleden 1945.
Gehuwd 1885 met **Jozias van de WEGE**, geboren 1856.

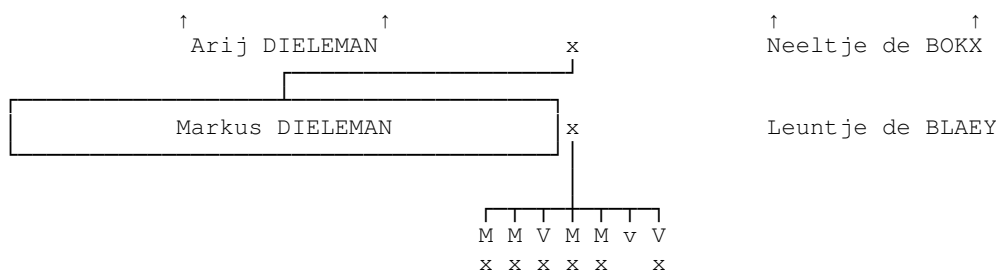

IX.109 **Markus DIELEMAN** ^[480], geboren 1839 te Zaamslag, overleden 1878.
Gehuwd op 18-05-1877 te Zaamslag met **Leuntje de BLAEY**, geboren 1840.
Uit dit huwelijk:

1. **Arie DIELEMAN**, geboren 1866 te Zaamslag, overleden 1937.
Gehuwd 1889 met **Anna Christina GERITZEN**, geboren 1863.
2. **Krijn DIELEMAN**, geboren 1868 te Axel, overleden 1914.
Gehuwd 1892 met **Sara SCHUITVLOT**, geboren 1868.
3. **Neeltje DIELEMAN**, geboren 1869 te Axel, overleden 1950.
Gehuwd 1905 met **Frederik BAREMAN**, geboren 1875.
4. **Daniël Frans DIELEMAN**, geboren 1875 te Axel, overleden 1929.
Gehuwd 1902 met **Sara van DRONGELEN**, geboren 1877.
5. **François DIELEMAN**, geboren 1880 te Axel, overleden 1979.
Gehuwd 1903 met **Maria Johanna van de VELDE**, geboren 1877.
6. **Adriana DIELEMAN**, geboren 1882 te Axel, overleden 1882 te Axel.
7. **Adriana DIELEMAN**, geboren 1883 te Axel, overleden 1946.
Gehuwd 1903 met **Daniël HAMELINK**, geboren 1873.

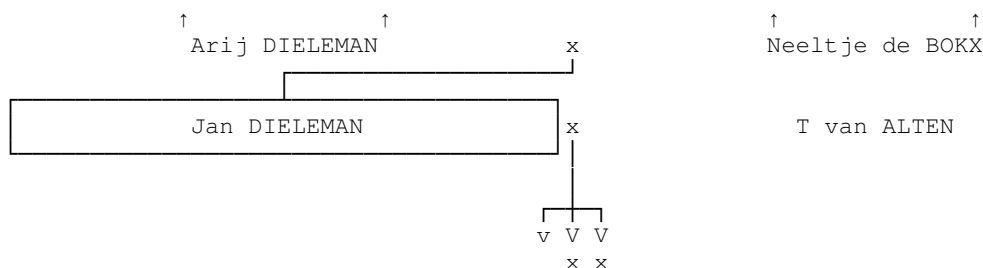

IX.111 **Jan DIELEMAN** ^[471], geboren 1842 te Zaamslag.
Gehuwd 1873 met **T van ALTEN**, geboren 1847.
Uit dit huwelijk:

1. **Neeltje DIELEMAN**, geboren 1873 te Axel, overleden 1874 te Axel.
2. **Cornelia DIELEMAN**, geboren 1875 te Axel, overleden 1936.
Gehuwd 1892 met **Adriaan GOOSSEN**, geboren 1869.
3. **Neeltje DIELEMAN**, geboren 1876 te Axel, overleden 1935.
Gehuwd 1899 met **Jacob GOOSSEN**, geboren 1873.

4.10 Generatie X

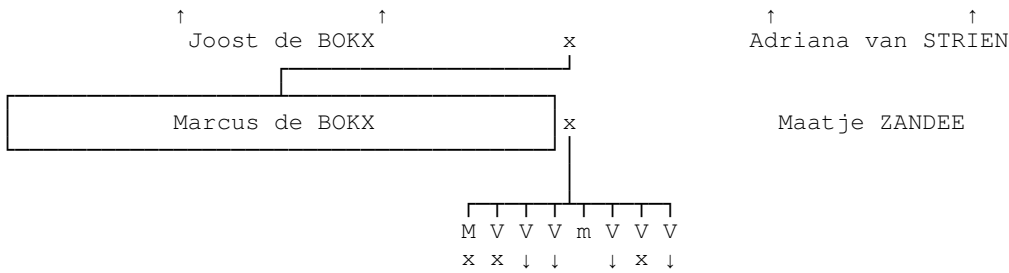

X.2 **Marcus de BOKX** [276], geboren op 17-07-1842 te Wolphaartsdijk, overleden op 17-04-1920 te Goes op 77-jarige leeftijd. *Marcus was landbouwer te Wolphaartsdijk, Hoeve Cornelia te Goes, 's-Heer Hendrikskinderen en dijkgraaf van de Goese Polder. Bij bezoek van Koning Willem III in 1862 aan onder meer Wolphaartsdijk was Marcus de Bokx Jz. lid van de erewacht te paard.*

Gehuwd op 24-jarige leeftijd op 27-12-1866 te Goes met **Maatje ZANDEE**, 26 jaar oud, geboren op 27-12-1840 te Goes, overleden op 09-11-1915 op 74-jarige leeftijd, dochter van **Marinus ZANDEE**, landbouwer, en **Cornelia Christine BLOK**.

Uit dit huwelijk:

- Joos de BOKX**, geboren op 04-02-1868 te Wolphaartsdijk, overleden op 07-06-1934 te Goes op 66-jarige leeftijd. *Joos was landbouwer te Goes op de Cornelia hoeve, die voorheen door zijn vader werd beheerd. Uit zijn huwelijk met Apolonia zijn géén kinderen voortgekomen.*
Gehuwd op 66-jarige leeftijd op 07-06-1934 met **Apolonia BLOK**, 56 jaar oud, geboren op 20-03-1878.
- Cornelia de BOKX**, geboren op 16-02-1869 te Goes, overleden op 30-06-1892 te Goes op 23-jarige leeftijd. *Uit haar huwelijk met Adriaan zijn géén kinderen voortgekomen.*
Gehuwd op 23-jarige leeftijd op 12-05-1892 te Goes met **Adriaan DUEKOT**, geboren 1863-1872 te Goes.
- Adriana de BOKX**, geboren op 27-02-1870 te Goes (zie XI.6 op blz. 56).
- Marina Johanna de BOKX**, geboren op 04-07-1872 te Goes (zie XI.8 op blz. 56).
- Marcus de BOKX**, geboren op 29-10-1874 te Goes, overleden op 04-02-1883 te Goes op 8-jarige leeftijd.
- Suzanna Johanna de BOKX**, geboren op 15-08-1876 te Goes (zie XI.11 op blz. 56).
- Josina Jacoba de BOKX**, geboren op 02-09-1879 te Goes, overleden op 22-07-1960 te Goes op 80-jarige leeftijd. *Uit haar huwelijk met Jan zijn géén kinderen voortgekomen.*
Gehuwd met **Jan de JONGE**, geboren op 29-08-1878, overleden op 07-03-1945 te Goes op 66-jarige leeftijd.
- Maatje Martha de BOKX**, geboren op 22-04-1883 te Goes (zie XI.15 op blz. 57).

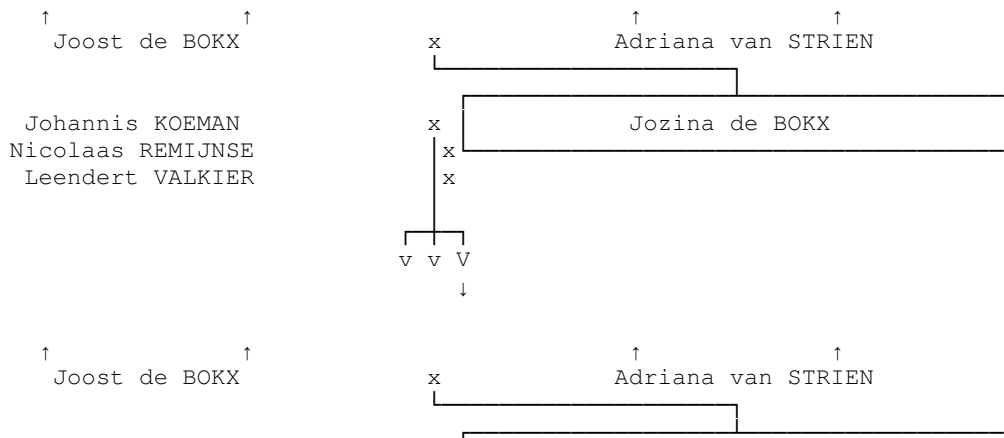

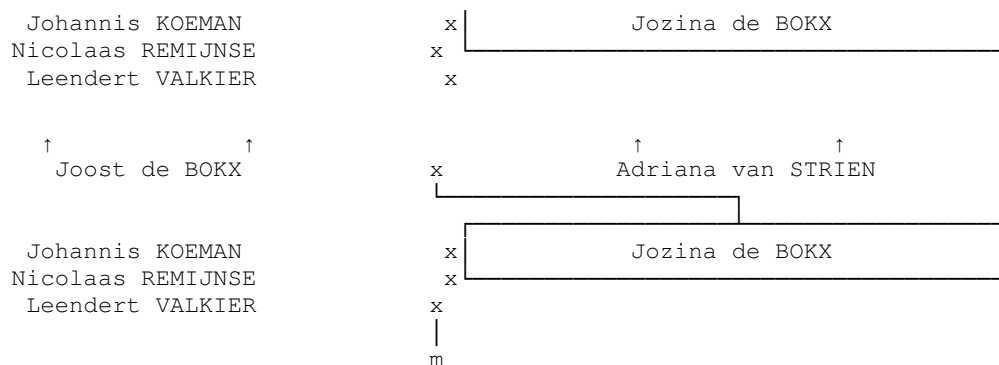

X.5 Jozina de BOKX ^[313], winkelierster, geboren op 06-04-1844 te Wolphaartsdijk. *Jozina deed belijdenis in de Christelijke Afscheiden Gemeente van Wolphaartsdijk op 20 mei 1867. Overleden op 29-08-1895 te Wolphaartsdijk op 51-jarige leeftijd. Op 9 juli 1867 notaris Kakebeke te Goes, nummers 2434 en 2435, een testament van Johannis Koeman en Jozina de Bokx. Op 19 oktober 1874 notaris Kakebeke: Jozina de Bokx verkoopt "een woonhuis, schuur en erve zijnde eene broodbakkerij" aan Jan Slabbekoorn voor 3.630 euro. Op 27 oktober 1874 notaris Kakebeke, nummer 3236: overlijden Johannis Koeman; boedelscheiding verzocht door Jozina Koeman. Laatste ziekte: Paralytis Cordis.*

Gehuwd (1) op 23-jarige leeftijd op 13-06-1867 te Wolphaartsdijk met **Johannis KOEMAN**, 22 jaar oud, broodbakker, geboren op 25-12-1844 te Wolphaartsdijk. *Johannis deed belijdenis in de Christelijke Afscheiden Gemeente van Wolphaartsdijk op 20 mei 1867. Overleden op 27-06-1871 te Wolphaartsdijk op 26-jarige leeftijd, zoon van Pieter KOEMAN en Willemina OOSTPOLDER.* Gehuwd (2) op 30-jarige leeftijd op 28-10-1874 te Wolphaartsdijk met **Nicolaas REMIJNSE**, 37 jaar oud, landbouwer, geboren op 20-04-1837 te Wolphaartsdijk, overleden op 28-04-1877 te Wolphaartsdijk op 40-jarige leeftijd, zoon van **Abraham REMIJNSE** en **Maria GOETHEER**. Gehuwd (3) op 35-jarige leeftijd op 18-12-1879 te Wolphaartsdijk met **Leendert VALKIER**, 39 jaar oud, landbouwer, geboren op 13-09-1840 te Kats, overleden op 29-12-1903 te Wolphaartsdijk op 63-jarige leeftijd. *Doodsoorzaak: Myelitis chronica. Leendert deed belijdenis in de Christelijk Afscheiden Gemeente van Wolphaartsdijk op 16 januari 1868. Hij was eerst boerenknecht bij zijn schoonvader Cornelis van Liere in 's-Gravenpolder, die daar een grote hofstede bezat (B3). Het gezin verhuisde op 2 maart 1866 naar Wolphaartsdijk (D1,1870), waar hij genoemd wordt als bakker en landbouwer. Hij kocht de hoeve Reimershoek van zijn oom en tante Maas-Remijnse voor 4.538 euro. Hij tekende een schuldbekentenis voor dit bedrag. Dit hoeffe bevond zich aan het eind van de Kasteelweg in Oud-Sabbinge en is in 1990 na het overlijden van zijn laatste bewoner Boudewijn de Maker verkocht en afgebroken. Leen had niet veel geluk met zijn boerenbedrijf, bij het overlijden van zijn dochter in 1868 had hij al 3.600 euro meer schulden dan baten. Op zijn verzoek werd "zijn Kapitale Boere-inspan, met acht werkpaarden, zeven koeien, vijftien varkens, huisraad enzovoort" openbaar geveild (advertentie Goessche Courant van 16 februari 1875). Uiteindelijk moet deze niet verkocht zijn want hij leende nog 2.269 euro van de griffier die de hoeve zou veilen. Als hij in 1879 trouwt met zijn derde vrouw heeft hij 15.483 euro schuld. Zij bezit 5.094 euro. Volgens overlevering doopte hij zijn hoeffe om in "Mara", zie Exodus 15:23. Hij leende 908 euro van een bank in Goes en toen hij deze schuld niet kon aflossen werd hij failliet verklaard. Borgen voor deze lening waren zijn vader Jan en zijn zwager B. de Maaker, die dit bedrag moesten vergoeden. Zijn vader, die hierdoor straatarm geworden was, woonde vanaf die tijd bij zijn dochter Cornelia. Leendert werd door deze handelwijze, waardoor zijn vader en zwager ernstig gedupeerd waren door de kerkeraad van de Afscheiden Kerk van Wolphaartsdijk uitgeschreven uit de lijst van lidmaten. Hij protesteerde hiertegen bij predikanten van naburige kerken, maar dat mocht niet baten. Toen in 1895 Jozina de Bokx, die over nog wat kapitaal beschikte, overleed werd het faillissement opnieuw geopend, waardoor de schuldeisers nog wat tegemoetkoming kregen. In 1896 werd de boerderij verkocht aan Pieter Valkier voor een gering bedrag, Leen bleef op de hoeve. Zoon van **Jan VALKIER** en **Lena SCHIPPER**.*

Uit het eerste huwelijk:

1. **Adriana de BOKX**, geboren op 21-02-1865 te Wolphaartsdijk, gedoopt (Gereformeerd) op 23-06-1867 te Wolphaartsdijk, overleden op 18-09-1870 te Wolphaartsdijk op 5-jarige leeftijd. *Onwettig kind, erkend door Johannis Koeman.*
2. **Wilhemina KOEMAN**, geboren 5-1868 te Wolphaartsdijk, overleden op 15-07-1868 te

Wolphaartsdijk.

3. **Jozina KOEMAN**, geboren op 30-05-1869 te Wolphaartsdijk (zie XI.19 op blz. 57).

Uit het derde huwelijk:

4. **Joos Adriaan VALKIER**, geboren op 02-08-1884 te Wolphaartsdijk, overleden op 06-08-1888 te Wolphaartsdijk op 4-jarige leeftijd.

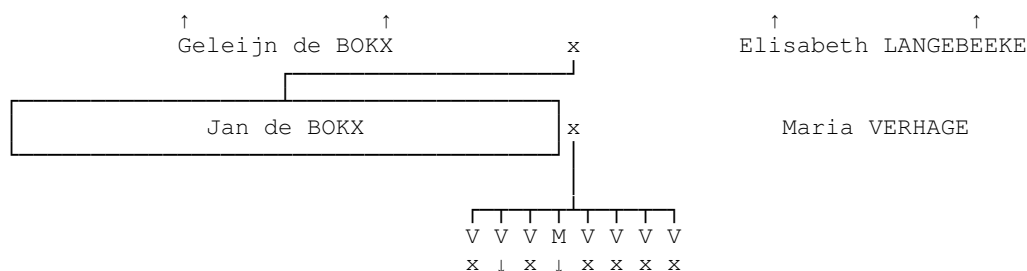

X.11 **Jan de BOKX** (de Boks) [273], hovenier, geboren op 18-06-1853 te 's-Heer Arendskerke (aangifte door: zijn vader Geleijn de Bokx (29 jaar), arbeider Manus Mol (39 jaar) en onderwijzer Pieter Traas (47 jaar)), overleden op 25-05-1921 te Middelburg op 67-jarige leeftijd. *Op 1 november 1879 zijn Jan en Maria verhuisd naar Middelburg.*

Gehuwd op 25-jarige leeftijd op 10-07-1878 te 's-Heer Arendskerke met **Maria VERHAGE**, 19 jaar oud, dienstmeid, geboren op 07-04-1859 te Westkapelle, overleden op 17-01-1924 te Middelburg op 64-jarige leeftijd, dochter van **Christiaan VERHAGE** en **Willemina JOOSE**.

Uit dit huwelijk:

1. **Elisabeth de BOKX** (de Boks), geboren op 23-09-1878 te 's-Heer Arendskerke, overleden op 17-08-1962 te 's-Gravenhage op 83-jarige leeftijd. *Uit dit huwelijk zijn twee kinderen geboren.* Gehuwd op 27-jarige leeftijd op 29-11-1905 te Middelburg met **Jacobus COPPOOLSE**, 32 jaar oud, fruithandelaar, geboren op 06-09-1873 te Oostkapelle, overleden op 02-05-1949 te Middelburg op 75-jarige leeftijd, zoon van **Krijn COPPOOLSE** en **Jans KASTELEIJN**.
2. **Wilhelmina de BOKX**, geboren op 31-05-1881 te Middelburg (zie XI.24 op blz. 59).
3. **Leintje de BOKX**, geboren op 22-06-1884 te Middelburg, overleden op 21-06-1964 te Middelburg op 79-jarige leeftijd. Gehuwd op 23-jarige leeftijd op 29-05-1908 te Middelburg met **Willem Pieter DAVIDSE**, 23 jaar oud, geboren op 13-03-1885 te Sint Laurens.
4. **Christiaan de BOKS** (de Bokx), geboren op 21-12-1886 te Middelburg (zie XI.27 op blz. 59).
5. **Johanna de BOKX**, geboren op 11-09-1889 te Middelburg, overleden op 04-03-1953 te Middelburg op 63-jarige leeftijd. Gehuwd op 22-jarige leeftijd op 08-12-1911 te Middelburg met **Andries DEKKER**, 22 jaar oud, geboren op 04-02-1889 te Oostkapelle.
6. **Adriana de BOKX**, geboren op 19-08-1891 te Middelburg, overleden op 03-03-1980 te Middelburg op 88-jarige leeftijd. Gehuwd op 24-jarige leeftijd op 03-09-1915 te Middelburg met **Pieter KLEIJN**, 26 jaar oud, geboren op 16-07-1889 te Alphen, overleden op 09-06-1968 te Middelburg op 78-jarige leeftijd.
7. **Maatje de BOKX**, geboren op 28-11-1894 te Middelburg, overleden op 23-12-1977 te Zwolle op 83-jarige leeftijd. Gehuwd op 23-jarige leeftijd op 30-11-1917 te Middelburg met **Joost JOOSSE**, 23 jaar oud, geboren op 16-04-1894 te Middelburg, overleden op 07-01-1974 te Middelburg op 79-jarige leeftijd.
8. **Maria de BOKX**, geboren op 09-01-1900 te Middelburg, overleden op 05-12-1970 te Goes op 70-jarige leeftijd. Gehuwd op 23-jarige leeftijd op 25-04-1923 te Middelburg met **Andries Adrianus van**

LUIJK, 24 jaar oud, geboren op 27-03-1899 te Krabbendijke, overleden op 22-09-1965 te Middelburg op 66-jarige leeftijd.

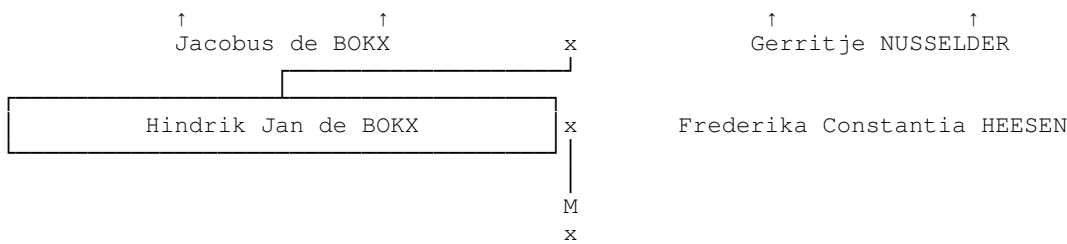

X.18 **Hindrik Jan de BOKX** ^[606], geboren op 03-03-1879 te Doetinchem (aangifte door: veearts Jan Lovink (44 jaar) en landbouwer Lammert Wentink (27 jaar)).

Gehuwd met **Frederika Constantia HEESEN**, geboren op 01-09-1879 te Dinxperlo.

Uit dit huwelijk:

1. **Jacobus de BOKX**, onderwijzer en conrector, geboren op 26-08-1910 te Hardenberg, overleden op 24-12-1983 te Assen op 73-jarige leeftijd.
Gehuwd op 27-jarige leeftijd op 09-07-1938 te Emmen met **Aaltje van der KAAP**, 26 jaar oud, geboren op 01-03-1912 te Emmen.

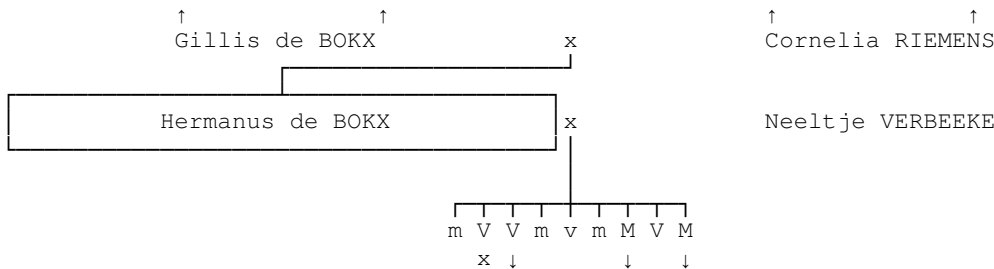

X.21 **Hermanus de BOKX** ^[611], boerenknecht, geboren op 25-08-1831 te Zaamslag (gezindte: Nederlands Hervormd), overleden op 27-12-1872 te Rilland en Maire op 41-jarige leeftijd. *Volgens het bevolkingsregister woonden beide voor het huwelijk te Waarde.*

Gehuwd op 23-jarige leeftijd op 15-02-1855 te Yerseke met **Neeltje VERBEEKE**, 18 jaar oud, dienstmeid en winkelierster, geboren op 12-04-1836 te Yerseke (gezindte: Nederlands Hervormd), overleden op 02-10-1898 te Rilland op 62-jarige leeftijd, dochter van **Jacob VERBEEKE**, arbeider, en **Maria NAGELKERKE**.

Uit dit huwelijk:

1. **Gillis de BOKX**, geboren op 18-08-1856 te Rilland, overleden op 14-05-1857 te Rilland, 269 dagen oud.
2. **Maria de BOKX**, arbeidster, geboren op 18-10-1857 te Rilland.
Gehuwd op 24-jarige leeftijd op 19-05-1882 te Rilland met **Izaak MINNAARD**, 28 jaar oud, landarbeider, geboren op 11-12-1853 te Kruiningen.
3. **Cornelia de BOKX**, geboren op 07-08-1859 te Rilland-Bath (zie XI.43 op blz. 60).
4. **Jacob de BOKX**, geboren op 18-07-1861 te Rilland, overleden op 20-08-1866 te Rilland op 5-jarige leeftijd.
5. **Catharina de BOKX**, geboren op 22-08-1862 te Rilland, overleden op 17-11-1862 te Rilland, 87 dagen oud.
6. **Jacob de BOKX**, geboren op 18-10-1863 te Rilland, overleden op 09-11-1863 te Rilland, 22 dagen oud.
7. **Gillis de BOKX**, geboren op 07-03-1865 te Rilland (zie XI.47 op blz. 61).
8. **Elizabeth de BOKX**, geboren op 01-04-1867 te Rilland, overleden op 17-08-1889 te Rilland op 22-jarige leeftijd.
9. **Jacob de BOKX**, geboren op 24-08-1868 te Rilland (zie XI.50 op blz. 61).

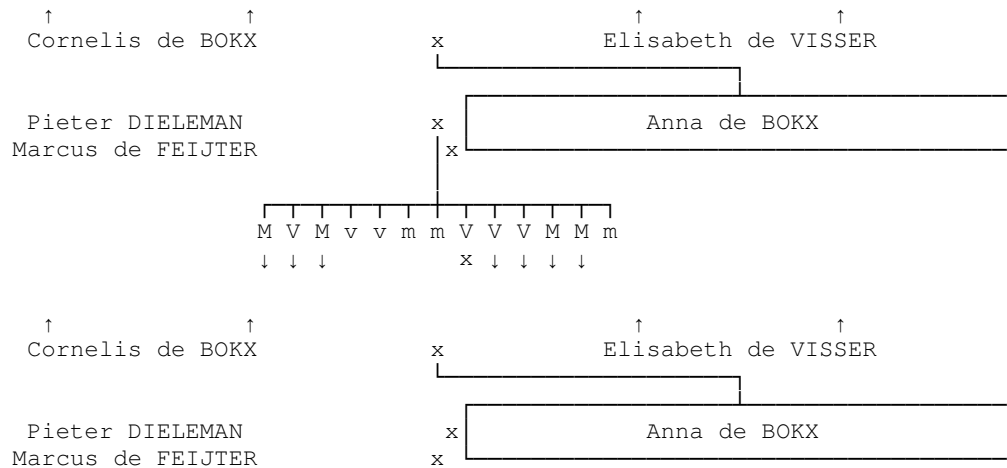

X.49 **Anna de BOKX** ^[629], landbouwster, geboren op 09-01-1845 te Zaamslag, overleden op 17-03-1909 te Hoek op 64-jarige leeftijd.
 Gehuwd (1) op 19-jarige leeftijd op 21-04-1864 te Zaamslag met **Pieter DIELEMAN**, 20 jaar oud, geboren op 06-04-1844 te Hoek, overleden op 21-06-1896 te Hoek op 52-jarige leeftijd, zoon van **Willem DIELEMAN**, landman, en **Janna van de WEGE**, landvrouw.
 Gehuwd (2) op 52-jarige leeftijd op 22-04-1897 te Hoek met **Marcus de FEIJTER**, landbouwer, geboren 1843 te Axel, overleden op 22-03-1908 te Hoek, zoon van **Johannes de FEIJTER**, landbouwer, en **Catharina VEL**.

Uit het eerste huwelijk:

1. **Willem DIELEMAN**, geboren op 13-08-1864 te Zaamslag (zie XI.52 op blz. 62).
2. **Elizabeth DIELEMAN**, geboren op 30-01-1866 te Terneuzen (zie XI.55 op blz. 62).
3. **Cornelis DIELEMAN**, geboren op 03-03-1867 te Hoek (zie XI.56 op blz. 63).
4. **Janna DIELEMAN**, geboren op 12-02-1868 te Terneuzen, overleden op 16-08-1872 te Hoek op 4-jarige leeftijd.
5. **Adriana DIELEMAN**, geboren op 27-03-1870 te Hoek, overleden op 20-08-1872 te Hoek op 2-jarige leeftijd.
6. **Frederik Martinus DIELEMAN**, geboren op 27-09-1871 te Hoek, overleden op 20-09-1872 te Hoek, 359 dagen oud.
7. **Martinus Frederik DIELEMAN**, geboren op 27-09-1871 te Hoek, overleden op 11-08-1872 te Hoek, 319 dagen oud.
8. **Janna DIELEMAN**, geboren op 28-08-1873 te Hoek, overleden op 11-06-1942 te Hoek op 68-jarige leeftijd.
 Gehuwd (1) voor 1894 met **Dominicus Johannes JANSEN**.
 Gehuwd (2) op 20-jarige leeftijd op 25-01-1894 te Hoek met **Leendert Markus GEELHOEDT**, landbouwersknecht, geboren 1874 te Zaamslag, zoon van **Willem GEELHOEDT**, landbouwer, en **Catharina MARKUSSE**.
9. **Catharina Jacomina DIELEMAN**, geboren op 16-01-1875 te Hoek (zie XI.66 op blz. 63).
10. **Jacomina Martina DIELEMAN**, geboren op 20-03-1877 te Hoek (zie XI.68 op blz. 64).
11. **Geleijn DIELEMAN**, geboren op 20-09-1878 te Hoek (zie XI.69 op blz. 64).
12. **Martinus DIELEMAN**, geboren op 10-02-1880 te Hoek (zie XI.71 op blz. 64).
13. **Petrus DIELEMAN**, geboren 1882, overleden 1882.

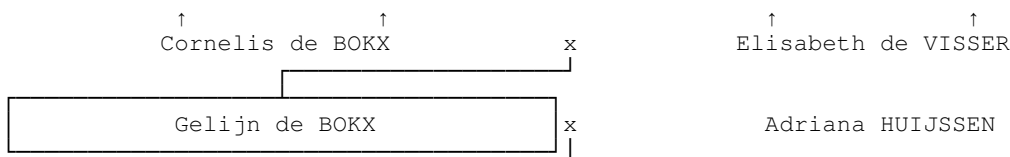

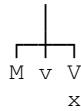

X.51 **Gelij de BOKX** ^[693], geboren op 15-10-1852 te Zaamslag, overleden op 12-03-1941 te Zaamslag op 88-jarige leeftijd. *Geleijn bewoonde boerderij Zaamslag 15 (nu Groeneweg 7).*
 Gehuwd op 25-jarige leeftijd op 08-07-1878 te Terneuzen met **Adriana HUIJSSEN**, 20 jaar oud, geboren op 17-03-1858 te Terneuzen, overleden op 14-04-1905 te Zaamslag op 47-jarige leeftijd, dochter van **Jan HUIJSSEN**, landbouwer, en **Catlina de FEIJTER**.

Uit dit huwelijk:

1. **Cornelis de BOKX**, geboren op 14-07-1880 te Zaamslag, overleden op 22-07-1902 te Zaamslag op 22-jarige leeftijd.
2. **Catlina de BOKX**, geboren 1884 te Zaamslag, overleden 1888 te Zaamslag.
3. **Elizabeth de BOKX**, geboren op 29-11-1893 te Zaamslag, overleden op 07-07-1973 te Axel op 79-jarige leeftijd. *Uit haar huwelijk met Abraham zijn géén kinderen voortgekomen.*
 Gehuwd op 20-jarige leeftijd op 23-07-1914 te Zaamslag met **Abraham HAAK**, 21 jaar oud, geboren op 17-01-1893 te Axel, overleden op 10-04-1958 te Terneuzen op 65-jarige leeftijd. *Abraham was boer op Zaamslag 15 (nu Groeneweg 7) en hij was jaren voorzitter van de kring Axel van de ZLM. In 1915 namen ze de boerderij over, waarop zijn schoonvader had gezeten.*

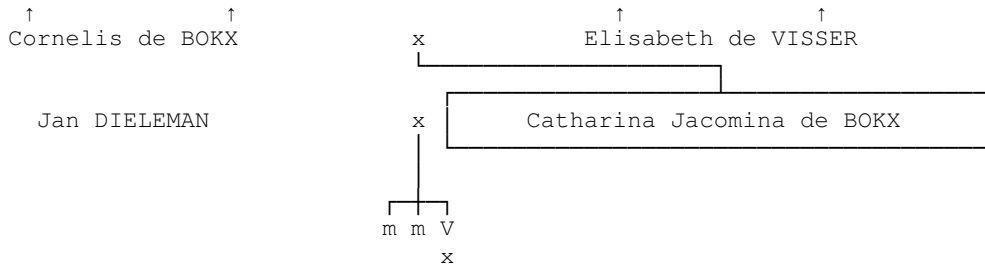

X.54 **Catharina Jacomina de BOKX** ^[630], geboren op 14-08-1854 te Zaamslag, overleden op 27-04-1936 te Hoek op 81-jarige leeftijd.
 Gehuwd op 18-jarige leeftijd op 05-06-1873 te Zaamslag met **Jan DIELEMAN**, 18 jaar oud, landbouwer en dijkgraaf, geboren op 27-11-1854 te Hoek, overleden op 05-10-1948 te Hoek op 93-jarige leeftijd, zoon van **Jacobus DIELEMAN**, landbouwer, en **Elizabeth HEIJNSDIJK**, dienstmeid.

Uit dit huwelijk:

1. **Jacobus DIELEMAN**, geboren 1873 te Zaamslag, overleden op 04-12-1874 te Hoek.
2. **Jacobus Cornelis DIELEMAN**, geboren 1874 te Zaamslag, overleden op 25-03-1875 te Hoek.
3. **Elizabeth DIELEMAN**, geboren circa 1876 te Hoek, overleden 1948.
 Gehuwd op 20-04-1911 te Hoek met **Jan Dirk HAAK**, landbouwer en lid Provinciale Staten, geboren 1884 te Hoek, zoon van **Daniël HAAK**, landbouwersknecht, en **Janna van DIXHOORN**.

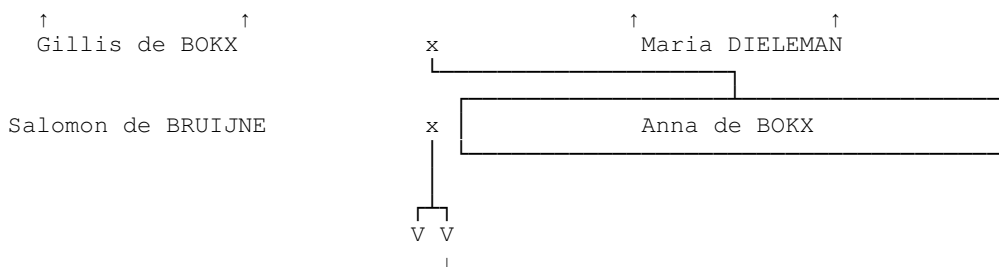

X.56 **Anna de BOKX** [696], geboren 1856 te Zaamslag, overleden te Axel. *Zij woonde van 1878 tot 1882 op hofstede Axel 71 (Tweede Verkorting 2).*

Gehuwd met **Salomon de BRUIJNE**, landbouwersknecht, geboren 1858 te Terneuzen, zoon van **Drik de BRUIJNE**, landbouwer, en **Anthonia de KLERK**.

Uit dit huwelijk:

1. **Janneke Ebrina de BRUIJNE**, geboren op 14-01-1877 te Zaamslag.
2. **Maria Anthonia de BRUIJNE**, geboren 1879 te Axel (zie XI.84 op blz. 65).

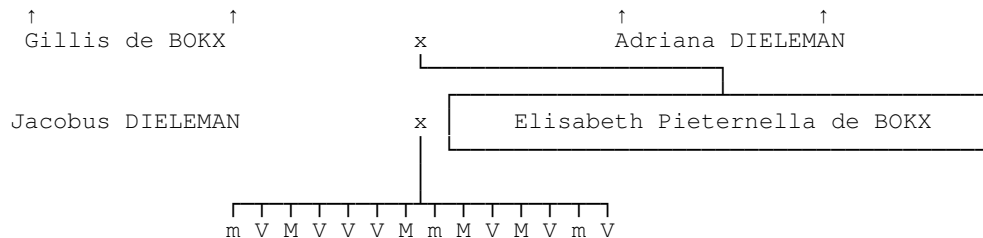

X.61 **Elisabeth Pieterella de BOKX** [706], geboren op 17-02-1866 te Zaamslag, overleden op 05-03-1942 te Hontenisse op 76-jarige leeftijd. *Hun neef Jacob Gillis de Bokx kwam in 1918, nadat hij wees was geworden, bij hen in huis wonen. Deze pleegzoon volgde op in het bedrijf.*

Gehuwd op 20-jarige leeftijd op 04-03-1886 te Zaamslag met **Jacobus DIELEMAN**, 21 jaar oud, landbouwer te Schuddebeurs en te Hulst, geboren op 05-06-1864 te Axel, overleden op 23-02-1951 te Hontenisse op 86-jarige leeftijd, zoon van **Jacobus DIELEMAN**, boerenknecht, en **Catharina Cornelia GALLE**, vrachtrijdster en koehoudster.

Uit dit huwelijk:

1. **Jacobus Gillis DIELEMAN**, geboren 1887, overleden 1889.
2. **Adriana DIELEMAN**, geboren 1888, overleden 1967.
3. **Cornelis Gelein DIELEMAN**, geboren 1889.
4. **Catharina Cornelia DIELEMAN**, geboren 1890.
5. **Cornelia Catharina DIELEMAN**, geboren 1892, overleden 1956.
6. **Elisabeth Pieterella DIELEMAN**, geboren 1894.
7. **Gillis Jacobus DIELEMAN**, geboren 1895, overleden 1961.
8. **Jacobus Gillis DIELEMAN**, geboren 1897, overleden 1898.
9. **Jacobus Gillis DIELEMAN**, geboren 1900.
10. **Jacomina Catharina DIELEMAN**, geboren 1901, overleden 1956.
11. **François DIELEMAN**, geboren 1902.
12. **Pieterella DIELEMAN**, geboren 1905, overleden 1979.
13. **Mattheus Gelein DIELEMAN**, geboren 1907, overleden 1907.
14. **Janna Adriana DIELEMAN**, geboren 1909, overleden 1979.

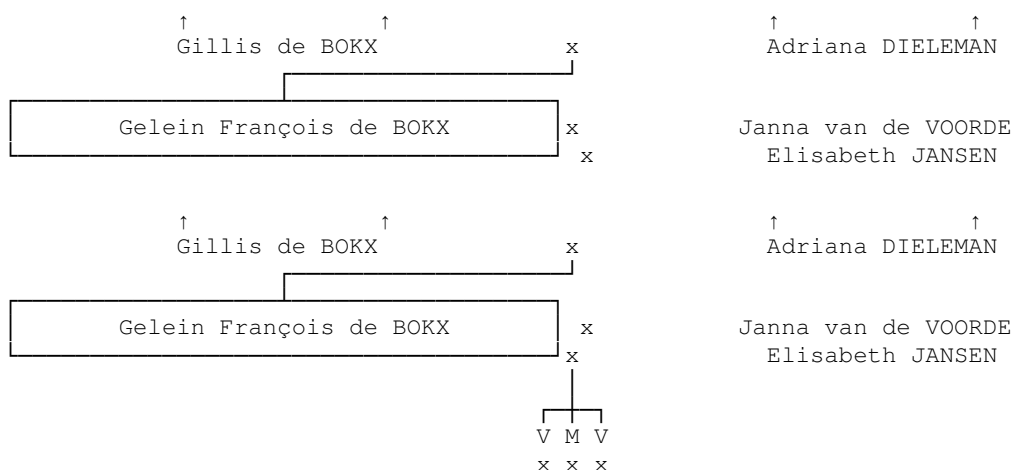

X.62 **Gelein François de BOKX** ^[766], boerenknecht, geboren op 29-05-1868 te Zaamslag, overleden op 05-12-1918 te Zaamslag op 50-jarige leeftijd.

Gehuwd (1) voor 1908 met **Janna van de VOORDE**, geboren circa 1870, overleden op 19-04-1908 te Zaamslag.

Gehuwd (2) op 40-jarige leeftijd op 28-01-1909 te Zaamslag met **Elisabeth JANSEN**, 38 jaar oud, winkelierster, geboren op 18-10-1870 te Zaamslag, overleden op 21-11-1918 te Zaamslag op 48-jarige leeftijd, dochter van **Jacob JANSEN** en **Catharina WIENAND**.

Uit het tweede huwelijk:

1. **Adriana Catharina de BOKX**, geboren op 07-02-1911 te Zaamslag.
Gehuwd op 48-jarige leeftijd op 22-10-1959 te Zaamslag met **Willem Jacob LENSEN**, 47 jaar oud, kapper, geboren op 06-01-1912 te Zaamslag, zoon van **Abraham Jan LENSEN** en **Elizabeth WISSE**.
2. **Jacob Gillis de BOKX**, pluimvee- en rundveehouder, geboren op 07-03-1913, overleden op 30-09-1979 te Hulst op 66-jarige leeftijd. *Uit zijn huwelijk met Christina zijn géén kinderen voortgekomen.*
Gehuwd op 39-jarige leeftijd op 29-07-1952 te Hontenisse met **Christina Maria Fernanda de ZWART**, 38 jaar oud, geboren op 17-08-1913 te Hontenisse, overleden op 08-12-1983 te Hulst op 70-jarige leeftijd, dochter van **Marinus de ZWART** en **Wilhelmine van DIXHOORN**.
3. **Catharina de BOKX**, geboren op 24-02-1916, overleden op 11-08-1958 te Zaamslag op 42-jarige leeftijd.
Gehuwd op 24-jarige leeftijd op 29-08-1940 te Zaamslag met **Willem Jacob LENSEN**, 28 jaar oud, kapper, geboren op 06-01-1912 te Zaamslag, zoon van **Abraham Jan LENSEN** en **Elizabeth WISSE**.

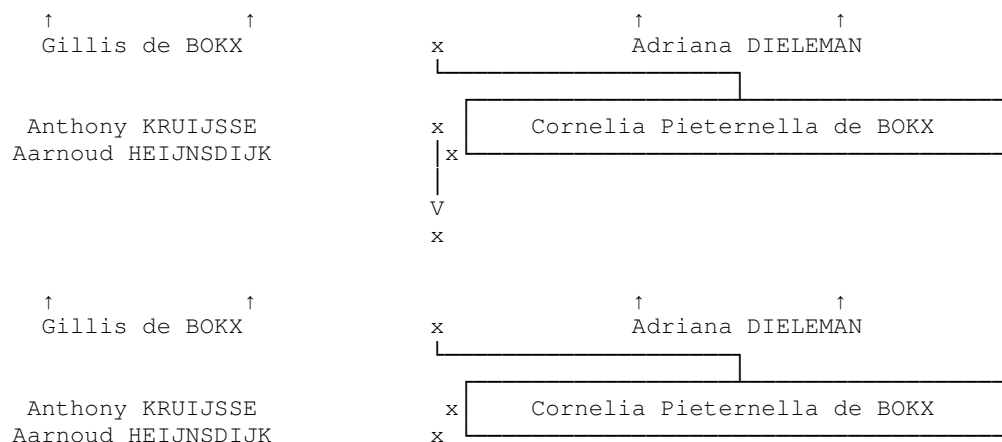

X.66 **Cornelia Pieterella de BOKX** ^[117], dienstmeid, geboren op 02-11-1870 te Zaamslag.
Gehuwd (1) op 20-jarige leeftijd op 19-02-1891 te Zaamslag, gescheiden na 9 jaar op 20-06-1900 te Middelburg van **Anthony KRUIJSSE**, spoorwegbeampte, geboren op 27-08-1866 te Axel, zoon van **Eugenius Alexander KRUIJSSE** en **Helena Pieterella MEERTENS**.

Gehuwd (2) op 31-jarige leeftijd op 19-12-1901 te Zaamslag met **Aarnoud HEIJNSDIJK**, 52 jaar oud, koopman (1872) en landbouwer (1901), geboren op 24-03-1849 te Axel, overleden op 26-12-1928 te Philippine op 79-jarige leeftijd, zoon van **Jaspert HEIJNSDIJK** en **Cornelia GALLE**, werkvrouw.

Uit het eerste huwelijk:

1. **Helena Pieterella Adriana KRUYSSSE**, geboren op 08-01-1892 te Axel, overleden op 03-09-1970 te Reimerswaal op 78-jarige leeftijd.
Gehuwd op 19-jarige leeftijd op 26-01-1911 te Hontenisse met **Peiter de KOEIJER**, 27 jaar oud, landbouwer, geboren op 08-08-1883 te Axel, overleden op 01-09-1955 te Terneuzen op 72-jarige leeftijd, zoon van **Pieter de KOEIJER** en **Janna DIELEMAN**.

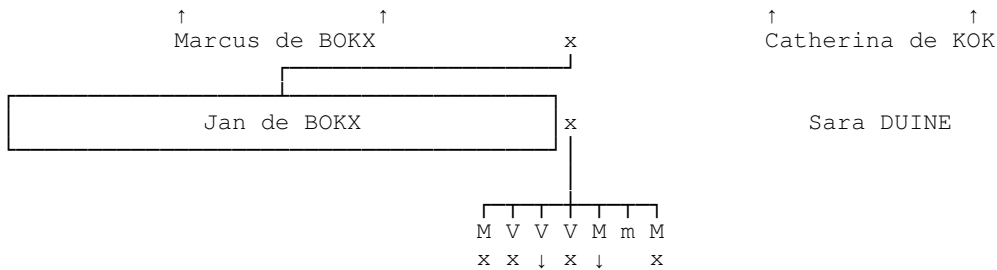

X.78 **Jan de BOKX** ^[42], boerenknecht, geboren op 13-11-1856 te Rilland, overleden op 11-11-1908 te Oud-Vossemeer op 51-jarige leeftijd.

Gehuwd op 21-jarige leeftijd op 12-09-1878 te Oud-Vossemeer met **Sara DUINE**, 24 jaar oud, arbeidster, geboren op 24-06-1854 te Oud-Vossemeer, overleden op 29-06-1909 te

Oud-Vossemeer op 55-jarige leeftijd (aangifte door: veldarbeider Gerard van Dienst (65 jaar) en Jacobus van Dienst (29 jaar)); beide geen verwanten), dochter van **Hendrik DUINE**, veldarbeider, en **Aaltje van DIENST**.

Uit dit huwelijk:

1. **Marcus de BOKX**, boerenknecht, geboren op 27-03-1879 te Oud-Vossemeer. Gehuwd op 25-jarige leeftijd op 31-03-1904 te Oud-Vossemeer met **Kaatje Johanna MINHEERE**, geboren 1880, dochter van **Marinus Jacobus MINHEERE**, arbeider, en **Cornelia LINDHOUT**.
2. **Aaltje de BOKX**, dienstbode, geboren op 19-01-1882 te Oud-Vossemeer. Gehuwd op 25-jarige leeftijd op 22-02-1907 te Oud-Vossemeer (getuigen: broer Johannis Barendse (25 jaar, arbeider), broer Marinus Jacobus Vos (31 jaar), zwager Maarten Cornelis van Driel (30 jaar, timmerman) en arbeider Johannis Geuze (22 jaar, geen verwant)) met **Cornelis BARENDSE**, bootwerker, geboren 1885 te Oud-Vossemeer, zoon van **Jan BARENDSE**, boerenknecht, en **Piaternella van OVERBEEKE**.
3. **Catherina de BOKX**, geboren op 13-03-1884 te Oud-Vossemeer (zie XI.111 op blz. 65).
4. **Hendrika de BOKX**, geboren op 20-09-1888 te Oud-Vossemeer. Gehuwd op 22-jarige leeftijd op 17-03-1911 te Oud-Vossemeer (getuigen: zwager Johannis Geuze (27 jaar, arbeider), broer Hendrik de Bokx (24 jaar, landbouwersknecht), broer Pieter van der Klooster (29 jaar, arbeider), broer Christiaan van der Klooster (22 jaar, landbouwersknecht)) met **Abraham van der KLOOSTER**, koetsier, geboren 1884 te Oud-Vossemeer, zoon van **Joseph van der KLOOSTER**, veldarbeider, en **Jacoba Christina VROEGOP**.
5. **Hendrik (Adriaan) de BOKX**, geboren op 08-03-1890 te Oud-Vossemeer (zie XI.114 op blz. 66).
6. **Adriaan de BOKX**, geboren op 24-01-1892 te Oud-Vossemeer, overleden op 04-12-1894 te Oud-Vossemeer op 2-jarige leeftijd.
7. **Adriaan de BOKX**, geboren op 18-03-1895 te Oud-Vossemeer. Gehuwd op 24-jarige leeftijd op 24-04-1919 te Tholen met **Cornelia Lena BIJL**, geboren 1898 te Poortvliet, dochter van **Daniël Marinis BIJL**, landbouwer, en **Lena WEEDA**.

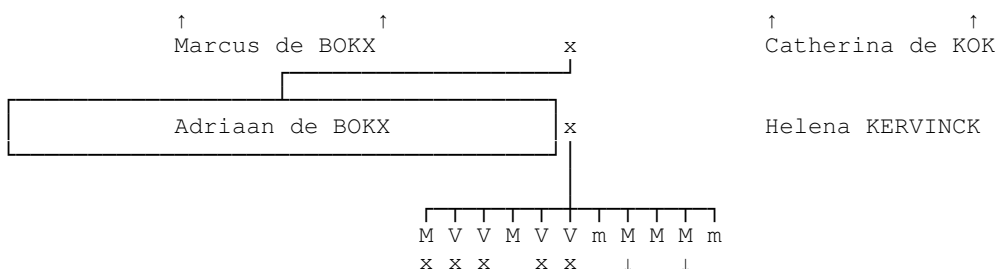

X.82 **Adriaan de BOKX** ^[660], arbeider, geboren op 28-01-1866 te Krabbendijke (aangifte door: kleermaker Hubrecht de Hamer (39 jaar) en arbeider Leendert Zuidweg (35 jaar)), overleden op 20-07-1960 te Wolphaartsdijk op 94-jarige leeftijd. *In 1894 bij huwelijk woont Adriaan in Rilland. Op 19 november 1909 verhuist van Rilland naar Wolphaartsdijk.*
 Gehuwd op 28-jarige leeftijd op 08-03-1894 te Krabbendijke (getuigen: veldarbeider P. Huissen, boerenknecht J. Kloosterman, horlogemaker C. Snoep en broer Nicolaas Kervinck) met **Helena KERVINCK**, 24 jaar oud, veldarbeidster, geboren op 01-04-1869 te Krabbendijke, overleden op 09-05-1936 te Wolphaartsdijk op 67-jarige leeftijd, dochter van **Martijn KERVINCK** en **Pieterrella KOLE**.

Uit dit huwelijk:

1. **Marcus de BOKX**, geboren op 08-12-1894 te Rilland.
Gehuwd op 26-jarige leeftijd op 02-06-1921 met **Dina M. SCHIPPER**.
2. **Pieterrella de BOKX**, geboren op 11-02-1896 te Rilland.
Gehuwd met **Marinus LOKERSE**.
3. **Catharina Adriana de BOKX**, geboren op 18-03-1897 te Rilland.
Gehuwd op 30-jarige leeftijd op 10-11-1927 met **Piet BLIEK**.
4. **Martijn de BOKX**, geboren op 30-09-1898 te Rilland. *Martijn bleef ongehuwd.*
5. **Adriana de BOKX**, geboren op 29-06-1900 te Krabbendijke.
Gehuwd op 21-jarige leeftijd op 11-05-1922 met **Jan ZUURVELD**.
6. **Jacoba de BOKX**, geboren op 08-09-1901 te Krabbendijke.
Gehuwd op 31-jarige leeftijd op 22-12-1932 met **Cornelis M. van de LINDE**.
7. **Jan de BOKX**, geboren op 20-01-1903 te Krabbendijke, overleden op 18-02-1904 te Krabbendijke op 1-jarige leeftijd.
8. **Nicolaas de BOKX**, geboren op 12-01-1904 te Krabbendijke (zie XI.131 op blz. 66).
9. **Jan de BOKX**, arbeider en trekker chauffeur, geboren op 29-05-1905 te Krabbendijke, overleden op 04-08-1984 te Den Helder op 79-jarige leeftijd. *Jan bleef ongehuwd.*
10. **Leendert de BOKX**, geboren op 28-05-1912 te Wolphaartsdijk (zie XI.134 op blz. 67).
11. **Adriaan de BOKX**, geboren op 06-11-1915 te Wolphaartsdijk, overleden op 11-05-1916 te Wolphaartsdijk, 187 dagen oud.

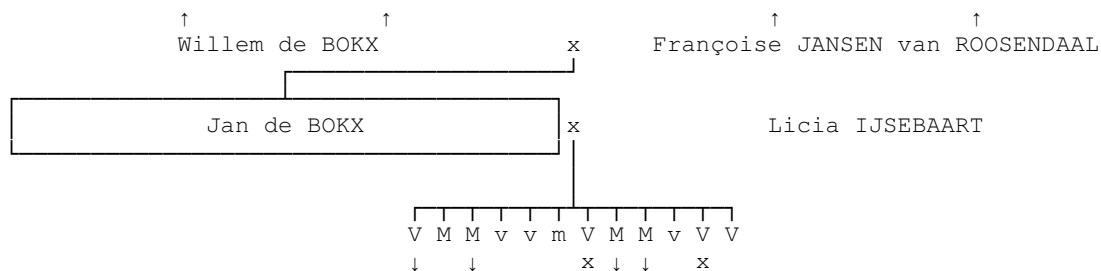

X.86 **Jan de BOKX** ^[181], arbeider, geboren op 03-11-1856 te Zaamslag. *Aangenomen als lidmaat der Nederlands Gereformeerde Gemeente Hoek 10 april 1879.* Overleden op 12-03-1950 te Hoek op 93-jarige leeftijd.

Gehuwd op 20-jarige leeftijd op 12-04-1877 te Zaamslag met **Licia (Sara) IJSEBAART**, 19 jaar oud, werkvrouw, geboren op 05-08-1857 te Zaamslag, overleden op 07-09-1942 te Hoek op 85-jarige leeftijd. *In gehucht Boerengat.* Dochter van **Andries IJSEBAART**, landman, en **Jacoba ZEGERS**, huisvrouw.

Uit dit huwelijk:

1. **Françoise Jacoba de BOKX**, geboren op 11-06-1877 te Zaamslag (zie XI.138 op blz. 67).
2. **Andries de BOKX**, geboren op 30-03-1879 te Hoek, overleden te Hoek.
3. **Willem de BOKX**, geboren op 16-08-1880 te Hoek (zie XI.140 op blz. 67).
4. **Jacoba de BOKX**, geboren op 12-01-1882 te Hoek, overleden op 18-07-1882 te Hoek, 187 dagen oud.
5. **Jacoba de BOKX**, geboren op 09-10-1883 te Hoek, overleden op 08-01-1885 te Hoek op

- 1-jarige leeftijd.
6. **Pieter de BOKX**, geboren op 06-03-1886 te Hoek, overleden op 31-01-1887 te Hoek, 331 dagen oud.
 7. **Jacoba Françoise de BOKX**, geboren op 13-09-1887 te Hoek, overleden op 04-07-1956 te Hoek op 68-jarige leeftijd.
Gehuwd op 21-jarige leeftijd op 01-04-1909 te Hoek met **Marinus MICHELSEN**, 23 jaar oud, geboren op 11-10-1885 te Hoek.
 8. **Marcus de BOKX**, geboren op 19-10-1888 te Hoek (zie XI.147 op blz. 68).
 9. **Pieter de BOKX**, geboren op 21-11-1889 te Hoek (zie XI.149 op blz. 68).
 10. **Geertruida de BOKX**, geboren op 22-08-1892 te Hoek, overleden op 25-06-1893 te Hoek, 307 dagen oud.
 11. **Licia Androzina de BOKX**, geboren op 26-02-1894 te Hoek, overleden op 04-12-1982 te Terneuzen op 88-jarige leeftijd.
Gehuwd op 23-jarige leeftijd op 26-04-1917 te Hoek met **Jan RIEMENS**, 23 jaar oud, geboren op 21-12-1893 te Terneuzen, overleden op 10-08-1994 te Terneuzen op 100-jarige leeftijd, zoon van **Jan RIEMENS** en **Adriana KURVINK**.
 12. **Geertruida de BOKX**, geboren op 19-07-1897 te Hoek, overleden op 24-10-1977 op 80-jarige leeftijd.

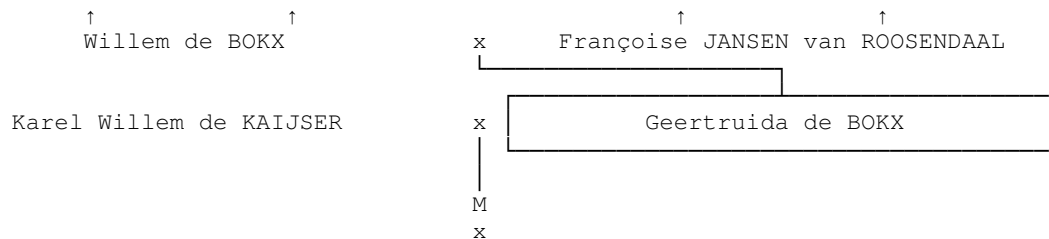

X.90 **Geertruida de BOKX** [185], geboren op 21-12-1860 te Axel, overleden op 04-06-1891 te Axel op 30-jarige leeftijd.

Gehuwd op 20-jarige leeftijd op 06-10-1881 te Zaamslag met **Karel Willem de KAIJSER**, geboren 1852 te Axel.

Uit dit huwelijk:

1. **Marcus de KAIJSER**, landbouwersknecht, geboren circa 1888 te Axel.
Gehuwd op 04-05-1910 te Zaamslag met **Wilhelmina Suzanna van SWEEDEN** (Zweden), 19 jaar oud, dienstmeid, geboren op 13-12-1890 te Zaamslag, dochter van **Cornelis Jacobus van SWEEDEN**, landbouwersknecht en veldarbeider, en **Anna van de WEGE**, dienstmeid.

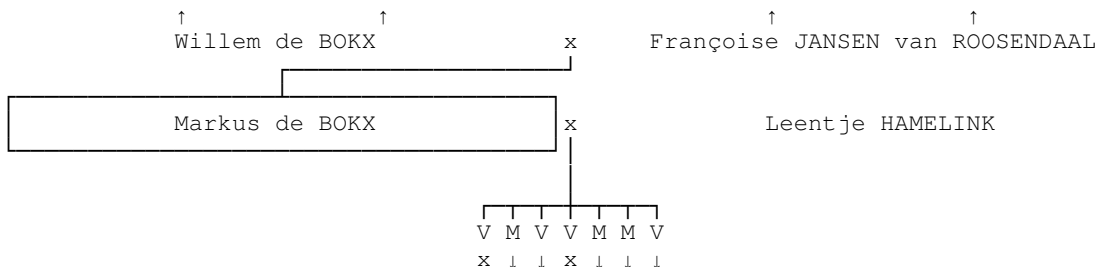

X.91 **Markus de BOKX** [182], landarbeider, geboren op 16-06-1865 te Zaamslag, overleden op 20-10-1911 te Zaamslag op 46-jarige leeftijd.

Gehuwd op 20-jarige leeftijd op 10-09-1885 te Axel met **Leentje HAMELINK** (Leuntje), 21 jaar oud, geboren op 07-09-1864 te Axel, overleden op 24-04-1943 te Terneuzen op 78-jarige leeftijd, dochter van **Krijn HAMELINK**, boerenknecht, en **Jacoba van WIJCK**.

Uit dit huwelijk:

1. **Françoise de BOKX**, geboren op 08-01-1886 te Zaamslag, overleden op 09-07-1965 te IJzendijke op 79-jarige leeftijd.
Gehuwd op 25-jarige leeftijd op 13-07-1911 te Zaamslag met **Jacob IJSEBAART**, 23 jaar oud, geboren op 21-03-1888 te Zaamslag, zoon van **Boudewijn IJSEBAART** en **Elisabeth de KOEIJER**.
2. **Krijn de BOKX**, geboren op 03-08-1887 te Axel (zie XI.159 op blz. 69).
3. **Jacoba de BOKX**, geboren op 02-05-1892 te Zaamslag (zie XI.162 op blz. 69).
4. **Geertruida de BOKX**, geboren op 28-06-1894 te Zaamslag, overleden 1978 te Sluiskil.
Gehuwd op 27-jarige leeftijd op 26-08-1921 te Zaamslag met **Jacobus Jan BAVEKOO**, 17 jaar oud, arbeider, geboren op 08-08-1904 te Zaamslag, overleden op 22-02-1978 te Terneuzen op 73-jarige leeftijd, zoon van **Jan BAVEKOO** en **Cornelia Jacoba de VOS**.
5. **Willem de BOKX**, geboren op 31-07-1896 te Zaamslag (zie XI.165 op blz. 70).
6. **Hendrik Johannes de BOKX**, geboren op 17-02-1898 te Zaamslag (zie XI.168 op blz. 70).
7. **Maatje de BOKX**, geboren op 23-02-1900 te Zaamslag (zie XI.171 op blz. 70).

4.11 Generatie XI

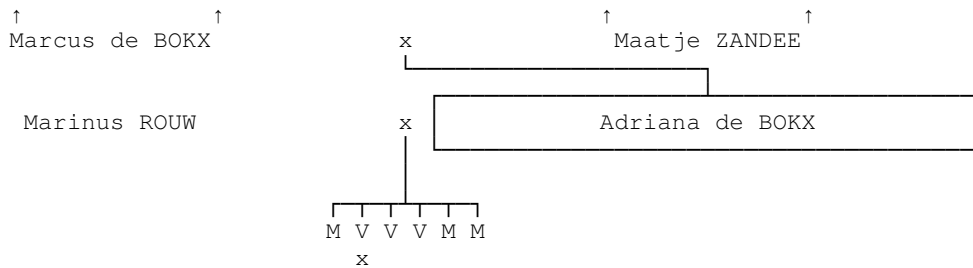

- XI.6 **Adriana de BOKX** ^[282], geboren op 27-02-1870 te Goes, overleden op 02-07-1951 te Goes op 81-jarige leeftijd.
 Gehuwd op 27-jarige leeftijd op 20-05-1897 te Goes met **Marinus ROUW**, 29 jaar oud, geboren op 21-01-1868 te Goes, overleden op 14-08-1934 te Goes op 66-jarige leeftijd, zoon van **Daniel ROUW** en **Elisabeth de DREU**.

Uit dit huwelijk:

1. **Daniel Marcus ROUW**, geboren op 22-06-1899 te Goes.
2. **Maatje Elizabeth ROUW**, geboren op 26-06-1901 te Goes.
 Gehuwd met **W.J. de JAGER**.
3. **Eliza Jacob ROUW**, geboren op 25-02-1903 te Goes.
4. **Adriana Marina ROUW**, geboren op 25-03-1905 te Goes.
5. **Marcus Daniel ROUW**, geboren op 16-06-1908 te Goes.
6. **Marinus Joost ROUW**, geboren op 11-06-1912 te Goes.

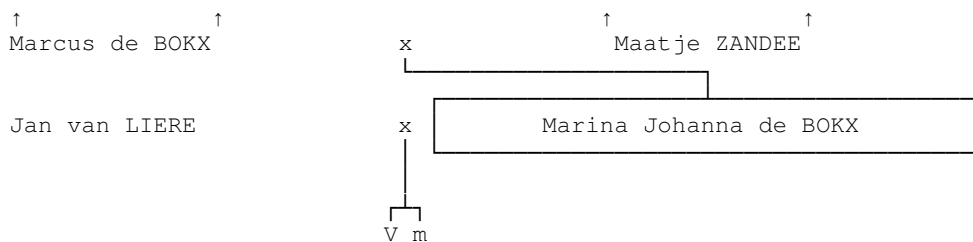

- XI.8 **Marina Johanna de BOKX** ^[283], geboren op 04-07-1872 te Goes, overleden op 25-08-1909 te Goes op 37-jarige leeftijd.

Gehuwd op 26-jarige leeftijd op 04-05-1899 te Goes met **Jan van LIERE**, 27 jaar oud, landbouwer Eliza hoeve te Sir Helsdorp, geboren op 02-08-1871 te Kloetinge, overleden op 29-03-1905 op 33-jarige leeftijd, zoon van **Marinus van LIERE** en **Jannetje ZANDEE**.

Uit dit huwelijk:

1. **Jannetje Maatje van LIERE**, geboren op 13-03-1900. *Jannetje bleef ongehuwd.*
2. **Marcus Marinus van LIERE**, geboren op 01-04-1903 te Kloetinge, overleden op 18-04-1903 te Kloetinge, 17 dagen oud.

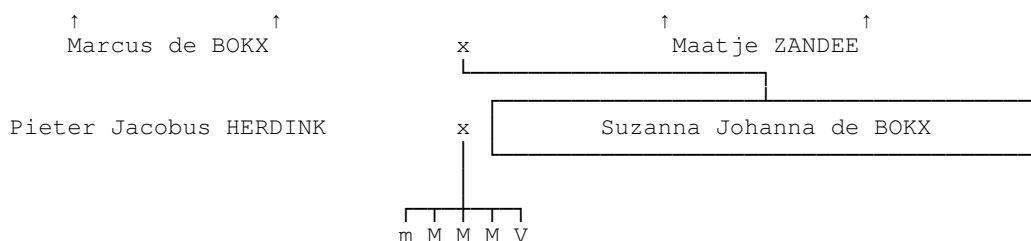

- XI.11 **Suzanna Johanna de BOKX** ^[285], geboren op 15-08-1876 te Goes, overleden op 29-05-1960 te

Kloetinge op 83-jarige leeftijd.

Gehuwd met **Pieter Jacobus HERDINK**, molenaarsknecht, geboren op 17-08-1873 te Kloetinge, overleden op 10-06-1936 te Kloetinge op 62-jarige leeftijd, zoon van **Arend Johannis HERDINK** en **Lena STAAL**.

Uit dit huwelijk:

1. **Levenloos (Piet) HERDINK**, geboren op 21-03-1904 te Kloetinge, overleden op 21-03-1904 te Kloetinge.
2. **Arend Johannes HERDINK**, geboren op 01-06-1905 te Kloetinge.
3. **Markus HERDINK**, geboren op 30-07-1906 te Kloetinge.
4. **Johannes Jacobus HERDINK**, geboren op 16-11-1909.
5. **Maatje HERDINK**, geboren op 21-04-1911.

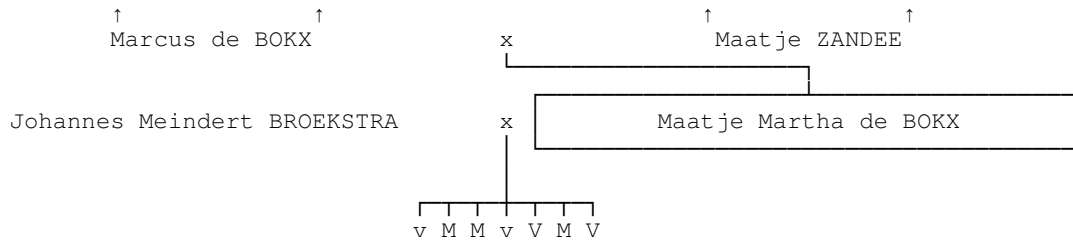

XI.15 **Maatje Martha de BOKX** [279], geboren op 22-04-1883 te Goes, overleden op 31-12-1933 op 50-jarige leeftijd.

Gehuwd met **Johannes Meindert BROEKSTRA**, winkelbedrijf te Goes, geboren op 14-01-1890, overleden op 15-02-1949.

Uit dit huwelijk:

1. **Levenloos BROEKSTRA**, geboren op 16-10-1905 te Goes, overleden op 16-10-1905 te Goes.
2. **Gerard Marcus BROEKSTRA**, geboren op 29-09-1906 te Goes.
3. **Geert M. BROEKSTRA**, winkelier, geboren op 29-07-1907 te Goes.
4. **Maatje Annie BROEKSTRA**, geboren op 29-06-1908 te Goes, overleden voor 1910 te Goes.
5. **Maatje Annie BROEKSTRA**, geboren op 02-01-1910 te Goes.
6. **Martinus E. BROEKSTRA**, geboren op 19-06-1912 te Goes (gezindte: Nederlands Gereformeerd). *Martinus bleef ongehuwd.*
7. **Johanna BROEKSTRA**, geboren op 24-12-1927 te Goes.

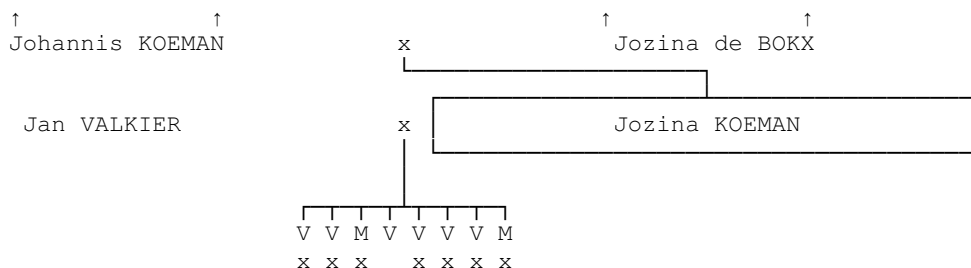

XI.19 **Jozina KOEMAN** [719], geboren op 30-05-1869 te Wolphaartsdijk. *Afgescheiden Gemeente Wolphaartsdijk, aangenomen op 30 mei 1891 en losgemaakt wegens kerkverzuim in april 1907.* Overleden op 08-08-1957 te Goes op 88-jarige leeftijd.

Gehuwd op 20-jarige leeftijd op 31-07-1889 te Wolphaartsdijk met **Jan VALKIER**, 25 jaar oud, broodbakker, geboren op 13-04-1864 te 's-Gravenpolder (gezindte: Gereformeerd), overleden op 13-11-1936 te Goes op 72-jarige leeftijd. *Doodsoorzaak: hartkwaal. De beide leden van het echtpaar groeiden als stiefbroer en -zuster op in hetzelfde gezin. Ze woonden eerst in Wolphaartsdijk op Molenweg 6, waar een bakkerij was. Op 1 mei 1908 verhuisde men naar Goes, eerst Mattheau Smallegangebuurt 25, daarna Beestenmarkt A*

208, op 1910 verhuisde het gezin naar Middelburg, Dampoortstraat O 205; het laatst woonden ze in de Hinckelingestraat 3, waar vader Jan met een bakkerskar beschuit verkocht in de "zak van Zuid-Beveland". Het echtpaar, dat van allerlei kanten geërfd had (vooral van de kant van Jozina) was op latere leeftijd afhankelijk van de kinderen en van de kerk. Lidmatenregister Afgescheiden Kerk Wolphaartsdijk: Aangenomen 18 januari 1891 met attestatie naar Goes 5 mei 1908.

Zoon van **Leendert VALKIER**, landbouwer, en **Pieterella van LIERE**.

Uit dit huwelijk:

1. **Pieterella Jozina VALKIER**, geboren op 08-05-1890 te Wolphaartsdijk, gedoopt (Gereformeerd) op 25-01-1891 te Wolphaartsdijk, overleden op 16-05-1936 te Borssele op 46-jarige leeftijd. *Pieterella overleed in de ambulance onder 's-Heer Arendskerke op weg naar het ziekenhuis in Goes.*
Gehuwd op 24-jarige leeftijd op 14-05-1914 met **Jacob van SCHAIK**, 24 jaar oud, geboren op 15-10-1889 te Borssele, zoon van **Jan van SCHAIK** en **Dina van VIJVEN**.
2. **Jozina Pieterella VALKIER**, geboren op 04-06-1891 te Wolphaartsdijk, gedoopt (Gereformeerd) op 12-07-1891 te Wolphaartsdijk, overleden op 30-08-1959 te Goes op 68-jarige leeftijd, begraven op 02-09-1959 te Goes.
Gehuwd op 30-jarige leeftijd op 01-06-1922 te Goes met **Jan de JONGE**, 32 jaar oud, geboren op 06-12-1889 te Goes, gedoopt op 09-02-1890 te Goes, overleden op 03-02-1966 te Goes op 76-jarige leeftijd, begraven op 07-02-1966 te Goes, zoon van **Johannes de JONGE** en **Elisabeth de WINDT**.
3. **Leendert Johannes VALKIER**, geboren op 06-06-1892 te Wolphaartsdijk, gedoopt (Gereformeerd) op 10-07-1892 te Wolphaartsdijk, overleden op 17-02-1974 te Bergen op Zoom op 81-jarige leeftijd, gecremeerd op 21-02-1974 te Rotterdam.
Gehuwd op 24-jarige leeftijd op 18-04-1917 te Goes met **Marianne Le CONTE**, 22 jaar oud, geboren op 14-06-1894 te Goes, overleden op 12-09-1980 te Bergen op Zoom op 86-jarige leeftijd, gecremeerd op 17-09-1980 te Middelburg, dochter van **Marinus Le CONTE** en **Johanna SCHRIJVER**.
4. **Johanna Catharina VALKIER**, geboren op 30-06-1893 te Wolphaartsdijk, gedoopt (Gereformeerd) op 19-11-1893 te Wolphaartsdijk, overleden op 18-05-1972 te Goes op 78-jarige leeftijd.
5. **Catharina Johanna VALKIER**, geboren op 21-04-1895 te Wolphaartsdijk, overleden te Vlissingen.
Gehuwd op 27-jarige leeftijd op 26-10-1922 te Goes met **Dirk van der KRAATS**, 26 jaar oud, geboren op 28-07-1896 te Boskoop, overleden op 23-09-1944 te Bergen op Zoom op 48-jarige leeftijd, begraven te Bergen op Zoom. *Begraafplaats Vrederust. Dirk was van 11 augustus 1942 tot zijn overlijden opgenomen in het psychiatrisch ziekenhuis "Vrederust" te Halsteren.*
6. **Wilhelmina Lena VALKIER**, geboren op 08-02-1900 te Wolphaartsdijk, gedoopt (Gereformeerd) op 06-05-1900 te Wolphaartsdijk, overleden 10-1992 te Middelburg.
Gehuwd op 22-jarige leeftijd op 30-11-1922 te Goes met **Cornelis Jan ADRIAANSE**, 29 jaar oud, geboren op 16-04-1893 te Goes, overleden op 12-04-1978 te Middelburg op 84-jarige leeftijd, begraven op 14-04-1978 te Middelburg, zoon van **Joos ADRIAANSE** en **Francina VERHEULE**.
7. **Lena Wilhelmina VALKIER**, geboren op 27-08-1901 te Wolphaartsdijk, gedoopt (Gereformeerd) op 29-06-1902 te Wolphaartsdijk, overleden op 29-01-1972 te Goes op 70-jarige leeftijd, begraven te Goes. *Hun graf bevindt zich op de Algemene Begraafplaats Goes, 2e afdeling B, nummer 137.*
Gehuwd op 25-jarige leeftijd op 21-07-1927 te Goes met **Jan BRUGGEMAN**, 32 jaar oud, geboren op 28-03-1895 te Goes, overleden op 15-08-1960 te Goes op 65-jarige leeftijd, begraven op 18-08-1960 te Goes, zoon van **Jacobus BRUGGEMAN** en **Neeltje RIJKSE**.
8. **Johannes Leendert VALKIER**, geboren op 06-03-1903 te Goes, gedoopt (Gereformeerd) op 01-11-1903 te Wolphaartsdijk, overleden op 02-06-1995 te Goes op 92-jarige leeftijd, gecremeerd op 07-06-1995 te Middelburg.

Gehuwd te Goes met **Barbara Johanna de KEIJZER**, geboren op 05-05-1904 te Goes, overleden op 25-12-1993 te Goes op 89-jarige leeftijd, gecremeerd op 29-12-1993 te Middelburg, dochter van **Jacobus de KEIJZER** en **Jacoba Wilhelmina Du BOIS**.

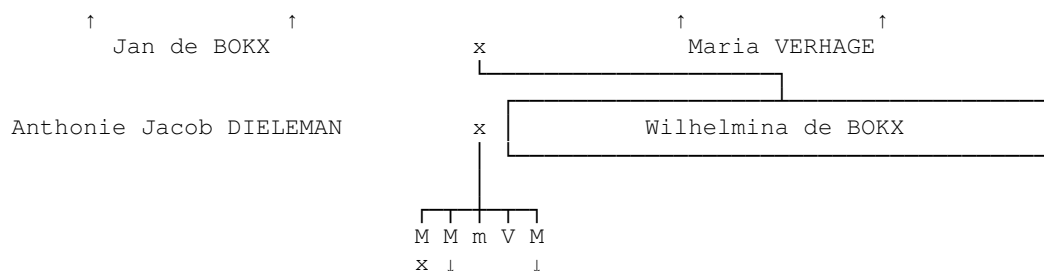

XI.24 **Wilhelmina de BOKX** ^[616], geboren op 31-05-1881 te Middelburg, overleden op 26-02-1951 te Rotterdam op 69-jarige leeftijd.

Gehuwd op 26-jarige leeftijd op 21-08-1907 te Middelburg met **Antonie Jacob DIELEMAN**, 23 jaar oud, schilder, geboren op 30-03-1884 te Vlissingen, overleden 1962 te Rotterdam, zoon van **Jan DIELEMAN**, werkman, en **Cornelia de ZEEUW**, dienstmeid.

Uit dit huwelijk:

1. **Christiaan Anthony Jacob DIELEMAN**, geboren 1908 te Vorst (België).
Gehuwd 1942 met **H.J. HOLLOUS**.
2. **Jan Marinus DIELEMAN**, geboren 1913 (zie XII.39 op blz. 72).
3. **Antonie Jacob DIELEMAN**, geboren 1913 te Rotterdam, overleden 1918 te Rotterdam.
4. **Maria Cornelia DIELEMAN**, geboren 1921.
5. **Antonie Jacob DIELEMAN**, geboren 1924 te Rotterdam (zie XII.43 op blz. 72).

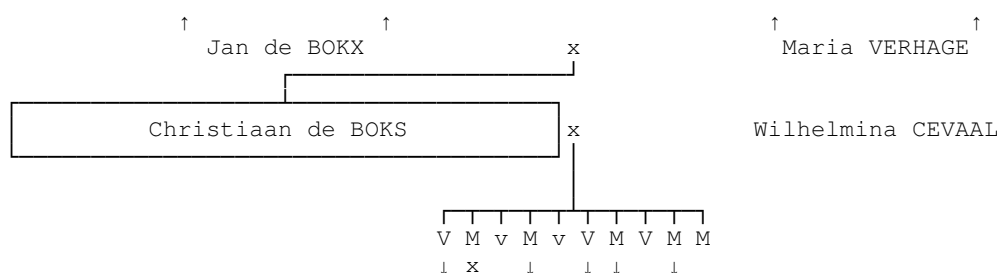

XI.27 **Christiaan de BOKS** (de Bokx) ^[724], tuinder, geboren op 21-12-1886 te Middelburg, overleden op 31-01-1974 te Middelburg op 87-jarige leeftijd, begraven op 04-02-1974 te Middelburg. *In diverse registers geschreven als familienaam BOKS.*

Gehuwd op 23-jarige leeftijd op 23-11-1910 te Serooskerke met **Wilhelmina CEVAAL**, 19 jaar oud, geboren op 05-05-1891 te Ritthem, overleden op 07-08-1983 te Middelburg op 92-jarige leeftijd, begraven op 10-08-1983 te Middelburg, dochter van **Pieter CEVAAL** en **Elisabeth PHILIPSE**.

Uit dit huwelijk:

1. **Maria Elisabeth de BOKS** (de Bokx), geboren op 17-05-1911 te Middelburg (zie XII.46 op blz. 72).
2. **Pieter de BOKS** (de Bokx), tuinman en hulpparketwachter, geboren op 05-06-1912 te Middelburg, gedoopt op 30-06-1912 te Middelburg, overleden op 26-07-1985 te Wezep op 73-jarige leeftijd, begraven op 30-07-1985 te Wezep.
Gehuwd op 24-jarige leeftijd op 21-10-1936 te Middelburg met **Maria Hendrika WALRAVEN**, 25 jaar oud, geboren op 07-12-1910 te Middelburg, dochter van **Adriaan WALRAVEN** en **Janna OOSSE**.
3. **Elisabeth Maria de BOKS** (de Bokx), geboren op 26-05-1914 te Middelburg, gedoopt op 28-06-1914 te Middelburg, overleden op 14-08-1922 te Middelburg op 8-jarige leeftijd.

4. **Jan de BOKS** (de Bokx), geboren op 17-11-1915 te Middelburg (zie XII.50 op blz. 73).
5. **Wilhelmina de BOKS** (de Bokx), geboren op 07-04-1918 te Middelburg, overleden op 25-09-1918 te Middelburg, 171 dagen oud.
6. **Johanna de BOKS** (de Bokx), geboren op 31-03-1920 te Middelburg (zie XII.54 op blz. 73).
7. **Abraham de BOKS** (de Bokx), geboren op 09-07-1921 te Middelburg (zie XII.55 op blz. 74).
8. **Leintje de BOKS** (de Bokx), geboren op 14-07-1922 te Middelburg, gedoopt te Middelburg.
9. **Christiaan de BOKS** (de Bokx), geboren op 14-08-1923 te Middelburg (zie XII.58 op blz. 74).
10. **Adriaan de BOKS** (de Bokx), tuinder, geboren op 08-09-1924 te Middelburg, gedoopt op 12-10-1924 te Middelburg, overleden op 07-11-1951 te Middelburg op 27-jarige leeftijd.

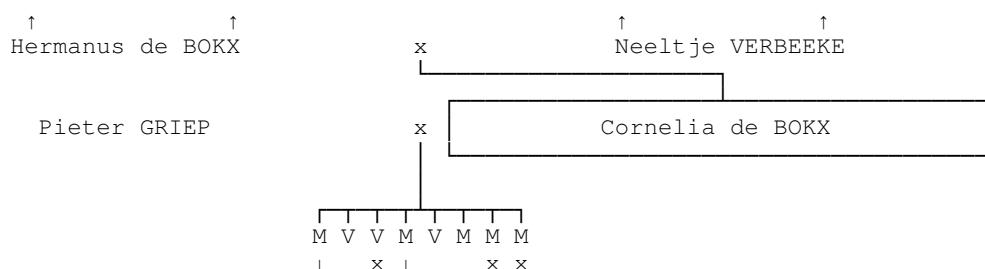

XI.43 **Cornelia de BOKX** [742], dienstmeid, geboren op 07-08-1859 te Rilland-Bath, overleden op 29-12-1948 te Rilland-Bath op 89-jarige leeftijd.

Gehuwd op 22-jarige leeftijd op 19-05-1882 te Rilland-Bath met **Pieter GRIEP**, 27 jaar oud, schippersknecht, geboren op 08-06-1854 om 04:00 uur te Yerseke (aangifte door: schoenmaker Pieter Nieuwenhuize en kleermaker Jan de Wee), overleden op 28-07-1911 te Rilland-Bath op 57-jarige leeftijd, zoon van **Jan GRIEP**, arbeider, en **Maria PAAUWE**, arbeidster.

Uit dit huwelijk:

1. **Jan GRIEP**, geboren op 20-04-1883 te Yerseke (zie XII.61 op blz. 74).
2. **Neeltje GRIEP**, geboren op 11-03-1885 te Yerseke, overleden op 23-03-1969 op 84-jarige leeftijd. *Neeltje woont tot haar 53e (1938) bij haar moeder in huis. Daarna verblijft ze met korte onderbrekingen in de psychiatrische inrichting "Vrederust" te Bergen op Zoom.*
3. **Maria GRIEP**, geboren op 20-06-1887 te Yerseke, overleden op 16-10-1966 te Goes op 79-jarige leeftijd. *Uit haar huwelijk met Pieter krijgt ze drie kinderen.*
Gehuwd op 24-jarige leeftijd op 16-05-1912 te Rilland-Bath met **Pieter VERMERRIS**.
4. **Hermanus GRIEP**, geboren op 14-02-1890 te Yerseke (zie XII.66 op blz. 75).
5. **Elizabeth GRIEP**, geboren op 10-09-1892 te Yerseke, overleden op 17-11-1917 te Rilland op 25-jarige leeftijd. *Overleden aan de beruchte Spaanse griep.*
6. **Nicolaas GRIEP**, geboren op 13-10-1895 te Yerseke, overleden op 06-04-1917 te Koewacht op 21-jarige leeftijd. *Tijdens de mobilisatie 1914-1918 is hij als dienstplichtig soldaat ingedeeld bij de grensbewaking in Zeeuws-Vlaanderen. Daar wordt hij, te Koewacht, door een kogel uit het geweer van een collega dodelijk getroffen.*
7. **Gillis GRIEP**, politieagent te 's-Gravenhage, geboren op 29-10-1897 te Yerseke, overleden op 22-02-1946 te 's-Gravenhage op 48-jarige leeftijd. *Zijn huwelijk met Neeltje blijft kinderloos.*
Gehuwd met **Neeltje EIKELENBOOM**, geboren 1906 te Zwammerdam.
8. **Cornelis GRIEP**, veldwachter, marechaussee en groepscommandant bij de rijkspolitie, geboren op 23-12-1901 te Rilland-Bath, overleden op 22-12-1981 te Bergen op Zoom op 79-jarige leeftijd. *Hij start in 1925 als gemeenteveldwachter, wordt bij de opheffing van de Veldwacht in de oorlog ingedeeld bij de Marechaussee en is later opperwachtmeester der Rijkspolitie. Vanaf 1950 woont het gezin in Tholen, waar hij groepscommandant op het eiland Tholen is. Na zijn pensionering in 1960 is hij*

er nog enige tijd lid van de gemeenteraad.

Uit zijn huwelijk met Maatje krijgt hij drie kinderen.

Gehuwd op 23-jarige leeftijd op 20-08-1925 met **Maatje VERMERRIS**, geboren te Rilland-Bath, overleden 1979 te Bergen op Zoom.

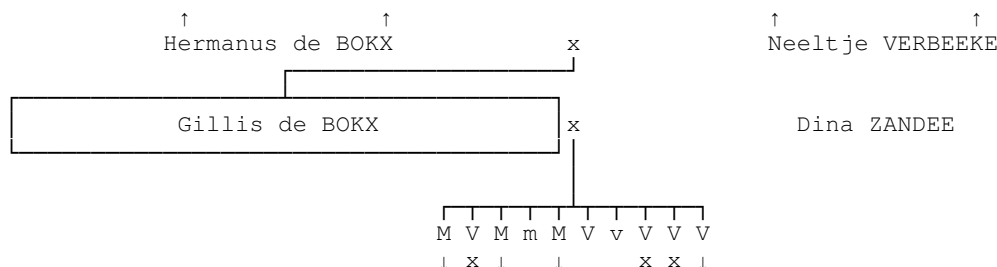

XI.47 **Gillis de BOKX** [747], arbeider, geboren op 07-03-1865 te Rilland, overleden op 08-06-1947 te Rilland op 82-jarige leeftijd.

Gehuwd op 28-jarige leeftijd op 18-05-1893 te Rilland met **Dina ZANDEE**, 25 jaar oud, geboren op 26-08-1867 te Rilland-Bath, overleden op 25-03-1917 te Rilland op 49-jarige leeftijd, dochter van **Christiaan ZANDEE** en **Elisabeth de JAGER**.

Uit dit huwelijk:

1. **Hermanus de BOKX**, geboren op 03-08-1896 te Rilland (zie XII.75 op blz. 76).
2. **Elizabeth de BOKX**, arbeidster, geboren op 23-12-1897 te Rilland, overleden op 29-12-1978 te Rilland op 81-jarige leeftijd.
Gehuwd op 26-jarige leeftijd op 31-01-1924 te Rilland met **Cornelis COLPAART**, 24 jaar oud, landbouwer te Woensdrecht, geboren op 03-01-1900 te Rilland, overleden op 17-08-1967 te Rilland op 67-jarige leeftijd.
3. **Christiaan Cornelis de BOKX**, geboren op 28-05-1899 te Rilland (zie XII.79 op blz. 76).
4. **Jacob Jan de BOKX**, geboren op 14-08-1900 te Rilland, overleden 1905 te Rilland.
5. **Jacob Jan de BOKX**, geboren op 21-08-1902 te Rilland (zie XII.82 op blz. 76).
6. **Neeltje de BOKX**, arbeidster, geboren op 26-04-1904 te Rilland, overleden op 12-04-1989 te Krabbendijke op 84-jarige leeftijd. *Neeltje bleef ongehuwd.*
7. **Adriana de BOKX**, geboren 1905 te Rilland, overleden 1907 te Rilland.
8. **Adriana M. de BOKX**, arbeidster, geboren op 20-02-1908 te Rilland.
Gehuwd met **Jacob SAMAN**, smid, overleden op 14-10-1944 te Rilland.
9. **Maria Suzanna de BOKX**, geboren op 21-03-1909 te Rilland.
Gehuwd met **Joseph FRANJE**, bode.
10. **Suzanna Cornelia de BOKX**, geboren op 14-06-1910 te Rilland-Bath (zie XII.91 op blz. 77).

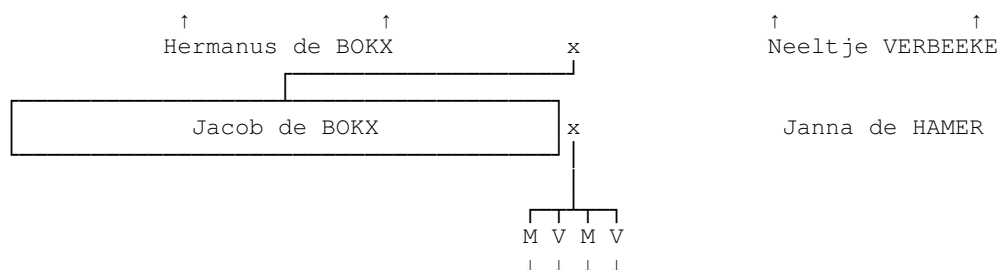

XI.50 **Jacob de BOKX** [749], geboren op 24-08-1868 om 22:00 uur te Rilland (aangifte door: kleermaker Josephus de Goffau (42 jaar) en arbeider/boerenknecht/keuterbeur Mattheau Smallegange (38

jaar)), overleden op 11-01-1943 te Rilland op 74-jarige leeftijd.

Gehuwd op 27-jarige leeftijd op 06-02-1896 te Rilland met **Janna de HAMER**, 24 jaar oud, arbeidster, geboren op 07-10-1871 te Rilland (gezindte: Nederlands Hervormd), overleden op 21-12-1955 te Rilland op 84-jarige leeftijd, begraven te Rilland, dochter van **Pieter de HAMER**, arbeider, en **Levina KOLE**, arbeidster.

Uit dit huwelijk:

1. **Hermanus Pieter de BOKX**, geboren op 31-05-1896 te Rilland (zie XII.92 op blz. 77).
2. **Levina Neeltje de BOKX**, geboren op 24-08-1897 te Rilland (zie XII.95 op blz. 78).
3. **Pieter de BOKX**, geboren op 28-03-1900 te Rilland (zie XII.96 op blz. 78).
4. **Neeltje de BOKX**, geboren op 17-01-1903 te Rilland (zie XII.99 op blz. 78).

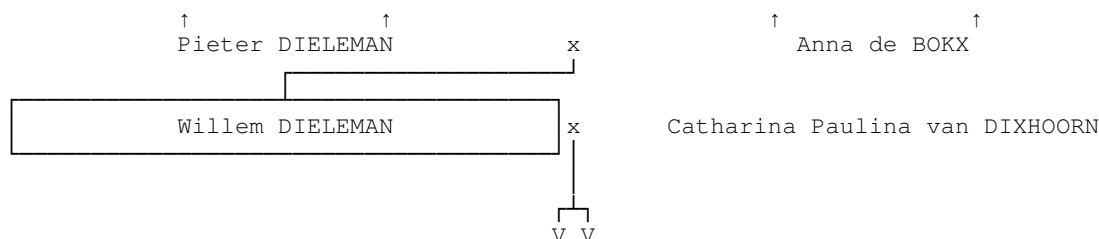

XI.52 **Willem DIELEMAN** [632], landbouwer, geboren op 13-08-1864 te Zaamslag, overleden te (Verenigde Staten). *Vertrokken naar de Verenigde Staten; aankomst in New York op 30 oktober 1905 met de Rijndam.*

Gehuwd op 30-jarige leeftijd op 20-09-1894 te Zaamslag met **Catharina Paulina van DIXHOORN**, geboren 1867 te Axel, dochter van **Krijn van DIXHOORN**, landbouwer, en **Magdalena DONZE**, landbouwster.

Uit dit huwelijk:

1. **Anna Magdalena DIELEMAN**, geboren 1895 te Zaamslag, overleden te (Canada).
2. **Magdalena Anna DIELEMAN**, geboren 1898 te Zaamslag, overleden te (Canada).

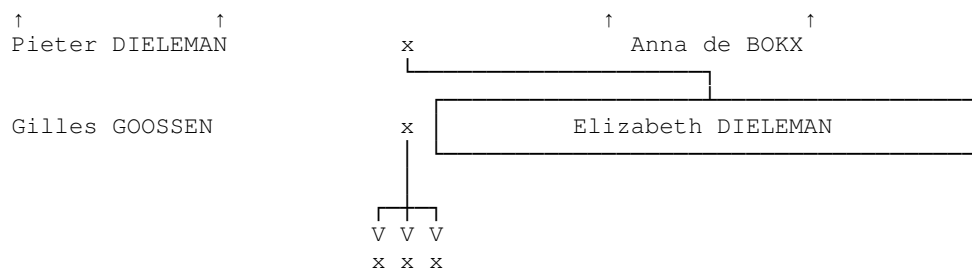

XI.55 **Elizabeth DIELEMAN** [633], dienstmeid, geboren op 30-01-1866 te Terneuzen, overleden op 24-08-1936 te Hoek op 70-jarige leeftijd.

Gehuwd op 21-jarige leeftijd op 16-06-1887 te Hoek met **Gilles GOOSSEN**, vrachtrijder en landarbeider, geboren 1864 te Terneuzen, overleden op 06-08-1935 te Hoek, zoon van **Hermanus Marinus GOOSSEN**, boerenknecht, en **Levina DEES**.

Uit dit huwelijk:

1. **Levina GOOSSEN**, geboren 1889 te Hoek.
Gehuwd op 24-05-1911 te Hoek met **Daniël MEEUSEN**, voerman, geboren 1888 te Hoek, zoon van **Daniël MEEUSEN**, koopman, en **Martina DEES**, arbeidster.
2. **Anna GOOSSEN**, geboren 1890 te Hoek.
Gehuwd op 19-06-1913 te Hoek met **Pieter Egbert SCHIEMAN**, landbouwer, geboren 1889 te Axel, zoon van **Daniël Cornelis SCHIEMAN**, landbouwer, en **Ebrina den HAMER**.
3. **Janna GOOSSEN**, geboren 1895 te Hoek.
Gehuwd op 18-03-1915 te Hoek met **Adriaan Jacob KIEL**, schilder, geboren 1889 te

Hoek, zoon van **Laurens KIEL**, schilder, en **Catharina van TATENHOVE**.

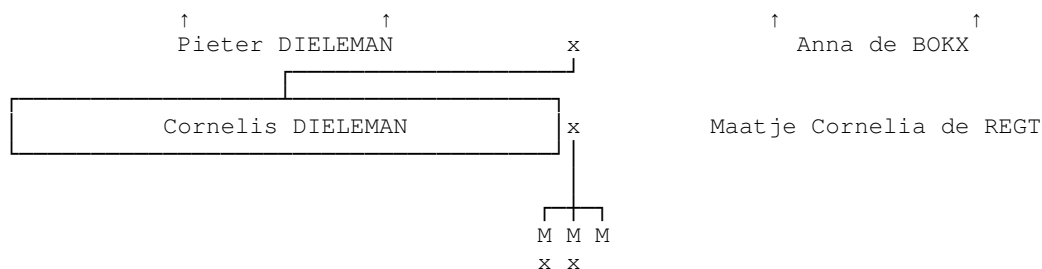

XI.56 **Cornelis DIELEMAN** ^[634], landbouwersknecht, geboren op 03-03-1867 te Hoek, overleden op 06-02-1945 te Zaamslag op 77-jarige leeftijd.

Gehuwd op 37-jarige leeftijd op 15-12-1904 te Zaamslag met **Maatje Cornelia de REGT**, geboren 1871 te Hontenisse, overleden op 15-12-1939 te Zaamslag, dochter van **Hermanus de REGT**, landbouwer, en **Maatje Cornelia van DIXHOORN**, landbouwster.

Uit dit huwelijk:

1. **Pieter Hermanus DIELEMAN**, geboren op 04-09-1907 te Zaamslag.
Gehuwd 1933 met **Sara DIELEMAN**, geboren op 02-02-1911 te Hoek, overleden op 23-02-1968 te Terneuzen op 57-jarige leeftijd, dochter van **Cornelis DIELEMAN**, landbouwer in de Koude polder, en **Sara den HAMER**.
2. **Cornelis DIELEMAN**, geboren op 02-06-1910 te Zaamslag, overleden op 24-05-1980 te Terneuzen op 69-jarige leeftijd.
Gehuwd met **Catharina KOSTER**, geboren op 20-02-1922 te Baarland.
3. **Hermanus DIELEMAN**, geboren op 02-06-1910 te Zaamslag.

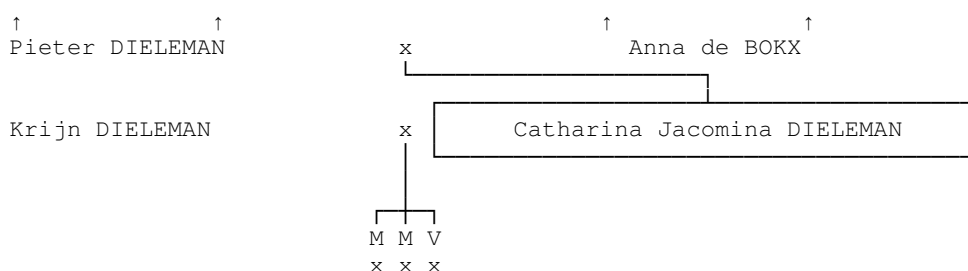

XI.66 **Catharina Jacomina DIELEMAN** ^[1420], geboren op 16-01-1875 te Hoek, overleden op 24-05-1929 te Hoek op 54-jarige leeftijd.

Gehuwd op 27-jarige leeftijd op 14-08-1902 te Zaamslag met **Krijn DIELEMAN**, landbouwer, geboren 1874 te Axel, overleden 1936, zoon van **François DIELEMAN** en **Adriana DEES**, dienstmeid.

Uit dit huwelijk:

1. **François Pieter DIELEMAN**, geboren 1903 te Zaamslag, overleden 1984.
Gehuwd 1939 met **Catharina van de WEGE**.
2. **Pieter François DIELEMAN**, geboren 1907 te Zaamslag.
Gehuwd 1932 met **Janna Catharina JANSEN**.
3. **Adriana Anna DIELEMAN**, geboren 1914 te Hoek, overleden 1938.
Gehuwd 1938 met **Johannes Marinus SCHEELE**.

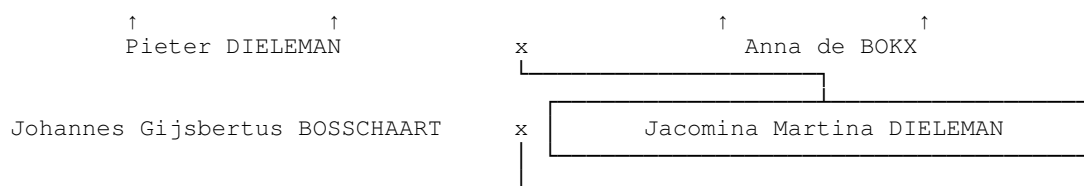

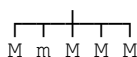

XI.68 **Jacomina Martina DIELEMAN** ^[640], geboren op 20-03-1877 te Hoek, overleden op 05-10-1940 te Egmond aan Zee op 63-jarige leeftijd.

Gehuwd op 21-jarige leeftijd op 26-01-1899 te Hoek met **Johannes Gijsbertus BOSSCHAART**, 20 jaar oud, onderwijzer, geboren op 18-03-1878 te Delft, overleden op 13-05-1947 te Hilversum op 69-jarige leeftijd, zoon van **Arnout Marinus Strabo Renatus BOSSCHAART**, boekhouder, en **Gijsbertha Margaretha POTHOVEN**.

Uit dit huwelijk:

1. **Arnout Marinus Strabo Renatus BOSSCHAART**, geboren op 13-01-1900 te Hoek, overleden op 29-12-1925 te Egmond aan Zee op 25-jarige leeftijd.
2. **Reyer Marinus BOSSCHAART**, geboren op 29-06-1905 te Hoek, overleden op 11-07-1905 te Hoek, 12 dagen oud.
3. **Pieter Gijsbertus Anne BOSSCHAART**.
4. **Reyer Marinus BOSSCHAART**.
5. **Willem Anton Cornelis Herman BOSSCHAART**.

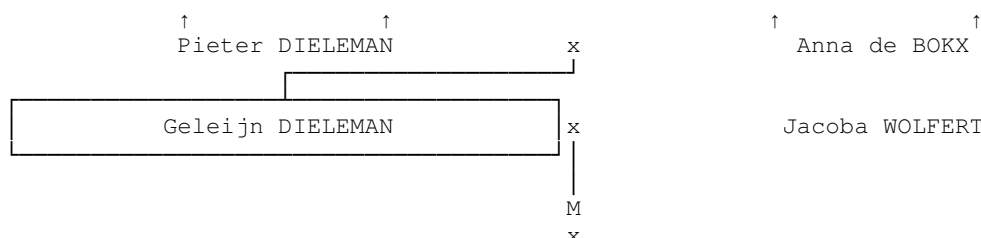

XI.69 **Geleijn DIELEMAN** ^[641], landbouwersknecht, geboren op 20-09-1878 te Hoek, overleden op 03-03-1934 te Hoek op 55-jarige leeftijd.

Gehuwd op 25-jarige leeftijd op 16-06-1904 te Hoek met **Jacoba WOLFERT**, geboren 1880 te Hoek, overleden op 19-08-1926 te Hoek, dochter van **Jan WOLFERT**, landbouwer, en **Tanneke BAREMAN**.

Uit dit huwelijk:

1. **Pieter DIELEMAN**, geboren 1914 te Hoek.
Gehuwd 1934 met **Jacomina Cornelia de JONGE**.

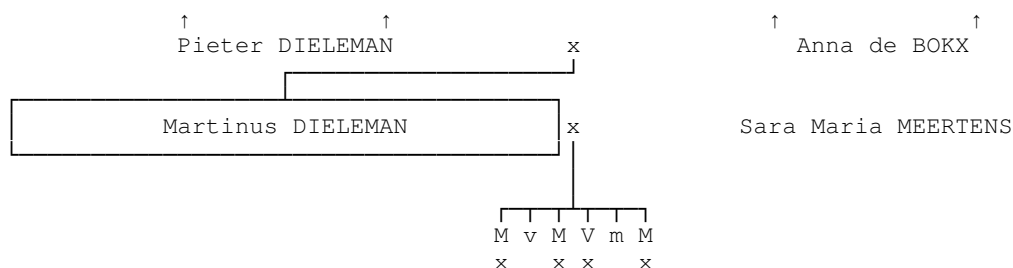

XI.71 **Martinus DIELEMAN** ^[642], landbouwer, geboren op 10-02-1880 te Hoek, overleden op 03-04-1963 te Terneuzen op 83-jarige leeftijd.

Gehuwd op 23-jarige leeftijd op 15-10-1903 te Hoek met **Sara Maria MEERTENS**, geboren 1881 te Hoek, dochter van **Jacobus MEERTENS**, strandwachter, en **Pieterella DIELEMAN**.

Uit dit huwelijk:

1. **Pieter DIELEMAN**, geboren op 18-03-1904 te Hoek, overleden op 24-02-1988 te Terneuzen op 83-jarige leeftijd, begraven op 27-02-1988 te Hoek.
Gehuwd op 25-jarige leeftijd op 18-07-1929 te Hoek met **Anthonia Johanna den EXTER**, 23 jaar oud, geboren op 20-02-1906 te Terneuzen, overleden op 06-06-1984 te

- Terneuzen op 78-jarige leeftijd, begraven te Hoek.
2. **Pieterrella DIELEMAN**, geboren 05-1906 te Hoek, overleden op 12-01-1907 te Hoek.
 3. **Jacobus DIELEMAN**, geboren op 24-09-1909 te Hoek, overleden op 01-07-1999 te Terneuzen op 89-jarige leeftijd.
Gehuwd 1946 met **Neeltje Suzanna KOSTER**.
 4. **Anna DIELEMAN**, geboren 1910 te Hoek.
Gehuwd 1940 met **Adriaan DIELEMAN**, geboren 1910 te Terneuzen, zoon van **Maarten DIELEMAN**, commissionair, en **Berbera Elisabeth DIELEMAN**.
 5. **Jan DIELEMAN**, geboren 09-1910 te Hoek, overleden op 19-11-1910 te Hoek.
 6. **Jan DIELEMAN**, geboren 1918 te Hoek.
Gehuwd met **Trijntje MOED**.

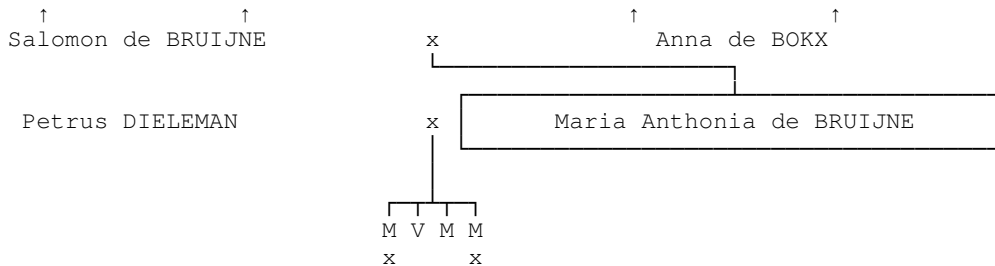

XI.84 **Maria Anthonia de BRUIJNE** ^[1453], geboren 1879 te Axel.
Gehuwd op 24-05-1906 te Axel met **Petrus DIELEMAN**, 22 jaar oud, geboren op 31-03-1884 te Zaamslag, overleden 1935, zoon van **François DIELEMAN**, landbouwer, en **Janna DIELEMAN**, landbouwster.

Uit dit huwelijk:

1. **François Salomon DIELEMAN**, zangleraar, geboren 1907 te Axel.
Gehuwd op 19-06-1935 te Rijswijk met **Catharina Jozina STEINZ**, 26 jaar oud, onderwijzeres, geboren op 26-06-1908 te Goes, dochter van **Pieter Jacobus STEINZ**, predikant te Goes, en **Johanna Maria Izabella Wilhelmina RAMAKER**.
2. **Anna Janna DIELEMAN**, geboren 1909 te Axel.
3. **Salomon François DIELEMAN**, geboren 1910 te Axel, overleden 1945 te Axel.
4. **Petrus Martinus DIELEMAN**, geboren 1911 te Axel, overleden op 27-03-1967.
Gehuwd 1932 met **Eva WOLFERT**, overleden op 15-11-1973.

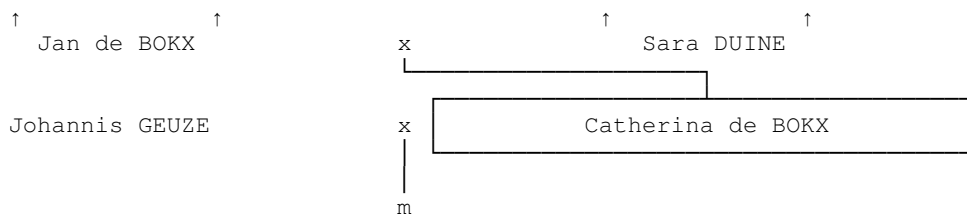

XI.111 **Catherina de BOKX** ^[244], dienstbode, geboren op 13-03-1884 te Oud-Vossemeer.
Gehuwd op 24-jarige leeftijd op 27-05-1908 te Oud-Vossemeer met **Johannis GEUZE**, veldarbeider, geboren 1885 te Oud-Vossemeer, zoon van **Johanna GEUZE**.

Uit dit huwelijk:

1. **Levenloos GEUZE**, geboren op 14-09-1901 te Oud-Vossemeer, overleden op 14-09-1901 te Oud-Vossemeer.

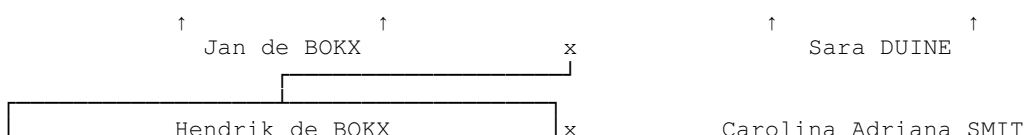

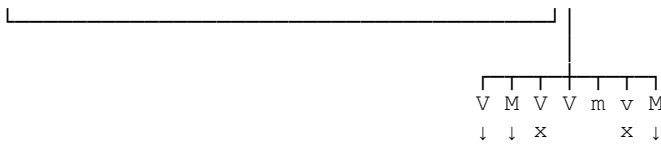

XI.114 **Hendrik** (Adriaan) **de BOKX** ^[14], landarbeider en herbergier, geboren op 08-03-1890 te Oud-Vossemeer, overleden op 09-05-1962 te Uithoorn op 72-jarige leeftijd.
 Gehuwd op 20-jarige leeftijd op 09-06-1910 te Oud-Vossemeer (getuigen: zijn grootvader Hendrik Duine (79 jaar, veldarbeider), voogd Johannes Adriaan Duine (43 jaar, veldarbeider), zwager (man) Johannes Geuze (25 jaar, veldarbeider), koopman Andreas Frederik Pollie (28 jaar, géén verwant), veldarbeider Daniel Plandsoen (24 jaar, géén verwant) en bode Johannes Marinus Engelvaart (40 jaar, géén verwant)) met **Carolina Adriana SMIT**, 18 jaar oud, geboren op 12-12-1891 te Oud-Vossemeer, dochter van **Johannis SMIT**, arbeider, en **Maartje SCHAKEL**, arbeidster.

Uit dit huwelijk:

1. **Saar** (Sara) **de BOKX**, geboren op 30-09-1910 te Oud-Vossemeer (zie XII.144 op blz. 79).
2. **Johannis** (Joop) **de BOKX**, geboren op 10-09-1911 te Oud-Vossemeer (zie XII.145 op blz. 79).
3. **Maatje Ma de BOKX**, geboren op 18-02-1914 te Oud-Vossemeer. *Op 17 oktober vertrokken naar Den Haag.*
 Gehuwd met **Tjeerd HOLWERDA**, adjudant van politie.
4. **Pieterrella de BOKX**, gedoopt op 10-04-1916 te Oud-Vossemeer, overleden op 26-04-1916 te Oud-Vossemeer, 16 dagen oud.
5. **Jan de BOKX**, geboren 5-1916 te Oud-Vossemeer, overleden op 01-07-1916 te Oud-Vossemeer.
6. **Hendrika Johanna** (Janna) **de BOKX**, geboren op 18-10-1921 te Oud-Vossemeer, overleden op 09-02-1922 te Hardenberg, 114 dagen oud, begraven op 09-02-1922. *Begravenis Kerkhof Lutten. Op 5 oktober 1945 vertrokken naar De Bilt.*
 Gehuwd met **Piet KUIJT**, politie.
7. **Jan Hendrik de BOKX**, geboren op 22-02-1924 te Goudswaard (zie XII.153 op blz. 80).

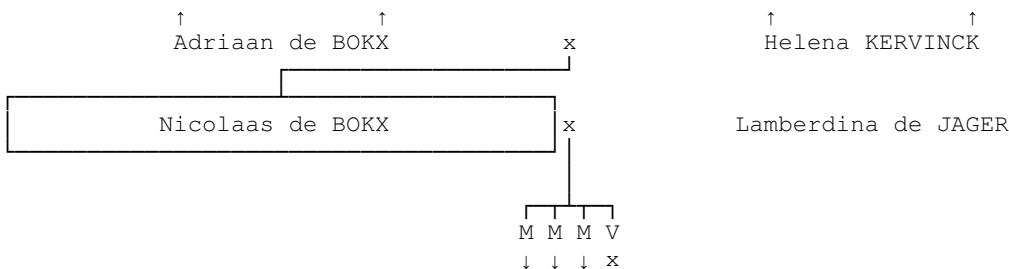

XI.131 **Nicolaas de BOKX** ^[800], trekker chauffeur, geboren op 12-01-1904 te Krabbendijke, overleden op 23-10-1976 te Wolphaartsdijk op 72-jarige leeftijd.

Gehuwd op 23-jarige leeftijd op 12-05-1927 te Wolphaartsdijk met **Lamberdina de JAGER**, 19 jaar oud, geboren op 02-08-1907 te Wolphaartsdijk, overleden op 17-09-1987 te Wolphaartsdijk op 80-jarige leeftijd, dochter van **Gerard de JAGER** en **Janna van GILST**.

Uit dit huwelijk:

1. **Adriaan de BOKX**, geboren op 15-08-1927 te Wolphaartsdijk (zie XII.155 op blz. 80).
2. **Gerard de BOKX**, geboren op 15-09-1930 te Wolphaartsdijk (zie XII.157 op blz. 80).
3. **Leendert de BOKX**, geboren op 30-12-1937 te Wolphaartsdijk (zie XII.159 op blz. 80).
4. **Janna Helena de BOKX**, geboren op 14-04-1945 te Wolphaartsdijk.
 Gehuwd te Wolphaartsdijk met **W. M. NIJSSE**.

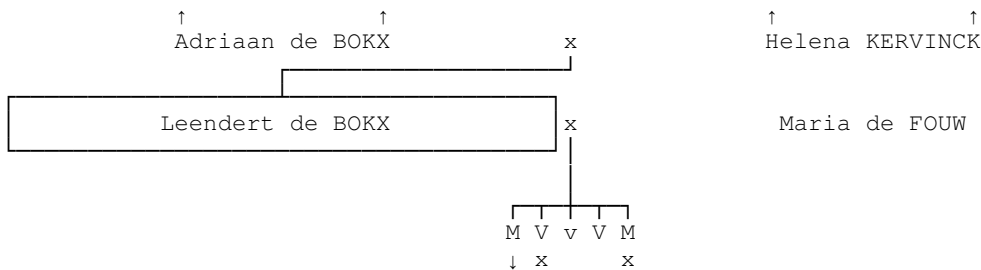

XI.134 **Leendert de BOKX** [802], transportarbeider en sorteerder, geboren op 28-05-1912 te Wolphaartsdijk, overleden op 11-05-1980 te Kloetinge op 67-jarige leeftijd. Gehuwd op 26-jarige leeftijd op 03-05-1939 te Wolphaartsdijk met **Maria de FOUW**, 22 jaar oud, geboren op 31-03-1917 te Wolphaartsdijk.

Uit dit huwelijk:

1. **Adriaan Jacob de BOKX**, geboren op 28-01-1941 te Wolphaartsdijk (zie XII.163 op blz. 81).
2. **Theetje Jacoba Helena de BOKX**, geboren op 14-02-1944 te Wolphaartsdijk. Gehuwd op 18-jarige leeftijd op 25-01-1963 te Wolphaartsdijk met **M. P. de KAM**, zoon van **Jan Jacobus de KAM** en **Adriana WOLSE**.
3. **Helena Theetje Jacoba de BOKX**, geboren op 12-11-1945 te Wolphaartsdijk, overleden op 22-01-1959 te Goes op 13-jarige leeftijd.
4. **Maria de BOKX**, geboren op 01-12-1947 te Wolphaartsdijk.
5. **Jacob de BOKX**, geboren op 06-02-1950 te Wolphaartsdijk. Gehuwd op 24-jarige leeftijd op 13-12-1974 met **L.I.M. VERBART**.

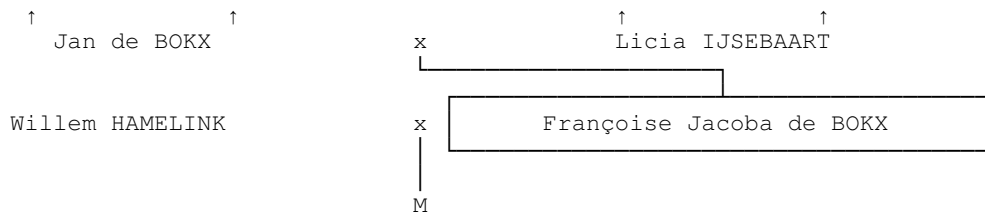

XI.138 **Françoise Jacoba de BOKX** [804], geboren op 11-06-1877 te Zaamslag, overleden op 16-04-1953 te Terneuzen op 75-jarige leeftijd.

Gehuwd op 20-jarige leeftijd op 07-10-1897 te Hoek met **Willem HAMELINK**, 20 jaar oud, geboren op 22-02-1877 te Terneuzen, overleden op 28-11-1938 te Terneuzen op 61-jarige leeftijd, zoon van **Krijn HAMELINK**, boerenknecht, en **Tanneke BAREMAN**.

Uit dit huwelijk:

1. **Krijn HAMELINK**, geboren op 01-03-1898 te Terneuzen.

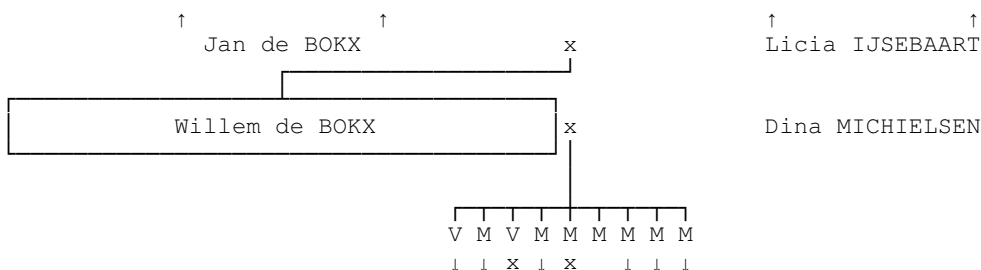

XI.140 **Willem de BOKX** [90], aannemer openbare werken; aannemingsbedrijf De Bokx BV. Geboren op 16-08-1880 te Hoek, overleden op 28-10-1960 te Terneuzen op 80-jarige leeftijd.

Gehuwd op 19-jarige leeftijd op 05-04-1900 te Hoek met **Dina MICHIELSEN**, 20 jaar oud, geboren op 06-12-1879 te Hoek, overleden op 05-07-1950 te Terneuzen op 70-jarige leeftijd,

dochter van **Jacob MICHELSSEN** en **Françoise DONZE**.

Uit dit huwelijk:

1. **Licia de BOKX**, geboren op 22-07-1900 te Hoek (zie XII.173 op blz. 81).
2. **Jacob de BOKX**, geboren op 06-04-1903 te Hoek (zie XII.174 op blz. 81).
3. **Françoise Jacoba de BOKX**, geboren op 29-12-1904 te Hoek.
Gehuwd op 28-jarige leeftijd op 22-06-1933 met **P.L. den BEER**.
4. **Jan de BOKX**, geboren op 08-08-1910 te Eeckeren (België) (zie XII.178 op blz. 82).
5. **Willem de BOKX**, aannemer openbare werken, geboren op 16-09-1911 te Eeckeren (België).
Gehuwd met **Jane RIEMENS**.
6. **Andries de BOKX**, vrachtwagenchauffeur, geboren op 27-11-1915 te Hoek. *Na de Tweede Wereldoorlog is Andries naar Canada vertrokken.*
7. **Adriaan de BOKX**, geboren op 03-02-1917 te Hoek (zie XII.183 op blz. 82).
8. **Marcus de BOKX**, geboren op 21-06-1918 te Hoek (zie XII.185 op blz. 82).
9. **Levinus de BOKX**, geboren op 02-05-1920 te Hoek (zie XII.187 op blz. 83).

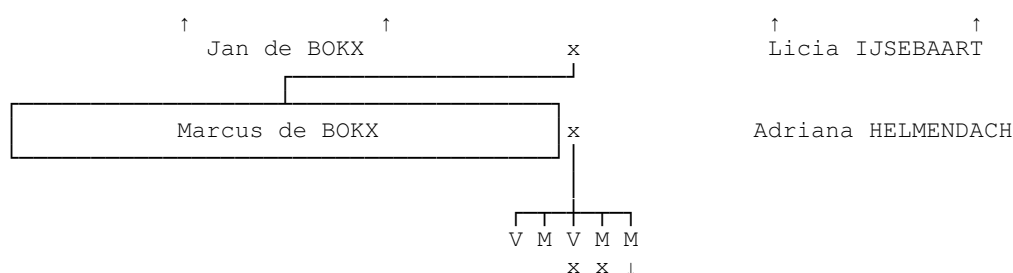

XI.147 **Marcus de BOKX** [226], arbeider, geboren op 19-10-1888 te Hoek, overleden op 21-08-1965 te Terneuzen op 76-jarige leeftijd.

Gehuwd op 23-jarige leeftijd op 21-03-1912 te Hoek met **Adriana HELMENDACH**, 21 jaar oud, geboren op 12-02-1891 te Hoek, overleden op 19-04-1974 te Terneuzen op 83-jarige leeftijd, dochter van **Willem HELMENDACH** en **Sara JANSEN**.

Uit dit huwelijk:

1. **Licia Sara de BOKX**, geboren op 04-08-1912 te Hoek, overleden op 07-06-1935 te Hoek op 22-jarige leeftijd.
2. **Willem de BOKX**, geboren op 23-06-1914 te Hoek.
3. **Sara Licia de BOKX**, geboren op 20-11-1916 te Hoek.
Gehuwd met **J.A. de LIJSER**.
4. **Jan de BOKX**, geboren op 05-07-1919 te Hoek.
Gehuwd op 23-jarige leeftijd op 12-11-1942 te Zaamslag met **P.J. van ARENTHALS**.
5. **Marcus (Max) de BOKX**, geboren op 05-10-1930 te Hoek (zie XII.195 op blz. 83).

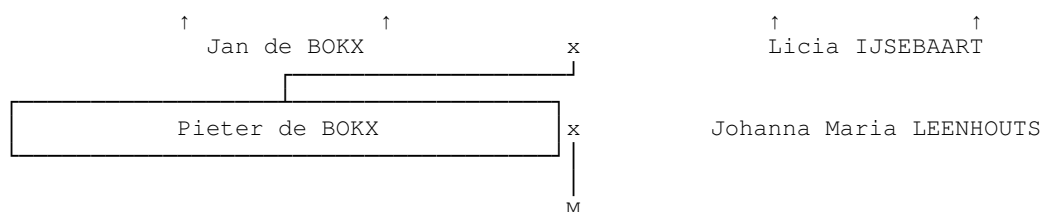

XI.149 **Pieter de BOKX** [810], politieagent te Vlissingen. In de periode van 1940-1945 is hij politieagent; zie Centraal Bureau voor Genealogie te Den Haag. Geboren op 21-11-1889 te Hoek, overleden op 11-07-1970 te Vlissingen op 80-jarige leeftijd.

Gehuwd op 20-jarige leeftijd op 17-11-1910 te Terneuzen met **Johanna Maria LEENHOUTS**, 23 jaar oud, geboren op 31-12-1886 te Terneuzen, overleden op 11-07-1969 te Vlissingen op 82-jarige leeftijd, dochter van **Jannis Abraham LEENHOUTS** en **Sara KOSTER**.

Uit dit huwelijk:

1. **Jan de BOKX**, geboren op 15-02-1911 te Hoek. *Wellicht dezelfde als Jan Marinus de Bokx [116].*

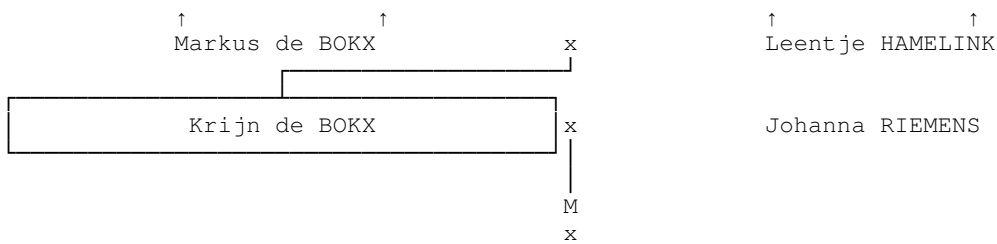

XI.159 **Krijn de BOKX** [192], koopman ongeregelde goederen, geboren op 03-08-1887 te Axel, overleden op 06-01-1971 te Den Helder op 83-jarige leeftijd.

Gehuwd op 20-jarige leeftijd op 24-10-1907 te Hoek met **Johanna RIEMENS**, 19 jaar oud, geboren op 24-03-1888 te Terneuzen, overleden op 29-06-1965 te Texel op 77-jarige leeftijd, dochter van **Jan Pieter RIEMENS** en **Janneke OVERDULVE**.

Uit dit huwelijk:

1. **Jan Markus de BOKX**, geboren op 13-03-1925 te Texel.
Gehuwd op 24-jarige leeftijd op 02-06-1949 met **R.M. JANSEN**.

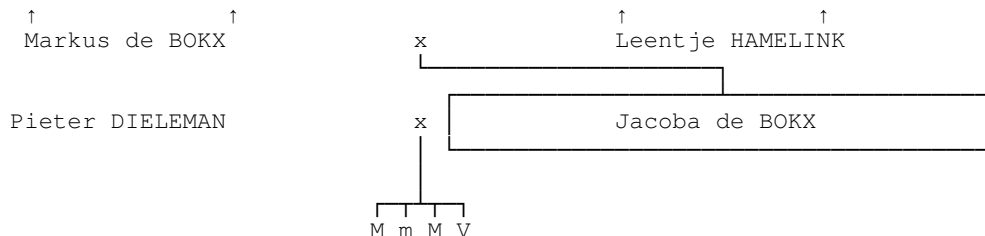

XI.162 **Jacoba de BOKX** [193], geboren op 02-05-1892 te Zaamslag, overleden op 16-02-1962 te Terneuzen op 69-jarige leeftijd.

Gehuwd op 19-jarige leeftijd op 04-01-1912 te Zaamslag met **Pieter DIELEMAN**, 18 jaar oud, geboren op 14-07-1893 te Axel, overleden op 29-06-1950 te Terneuzen op 56-jarige leeftijd, zoon van **Abraham DIELEMAN** en **Françoise de JONGE**.

Uit dit huwelijk:

1. **Abraham Markus DIELEMAN**, geboren op 21-05-1912 te Zaamslag.
2. **Markus DIELEMAN**, geboren 1913 te Zaamslag, overleden 1918 te Zaamslag.
3. **François Leendert DIELEMAN**, geboren op 14-12-1917 te Zaamslag.
4. **Leentje Françoise DIELEMAN**, geboren op 21-09-1920 te Terneuzen, overleden 1941 te Bergen op Zoom.

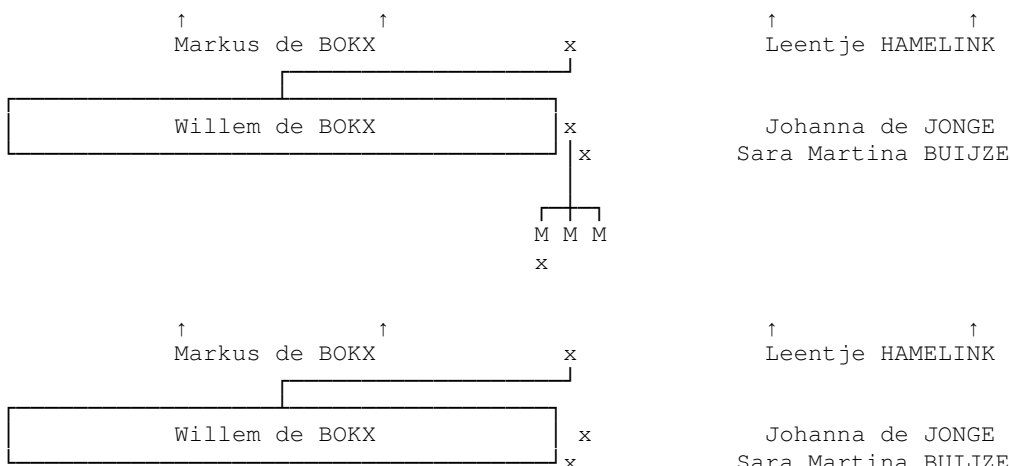

XI.165 **Willem de BOKX** ^[195], klein landbouwer, geboren op 31-07-1896 te Zaamslag, overleden op 03-03-1971 te Zaamslag op 74-jarige leeftijd.

Gehuwd (1) op 22-jarige leeftijd op 10-04-1919 te Zaamslag met **Johanna de JONGE**, 22 jaar oud, geboren op 09-01-1897 te Zaamslag, overleden op 27-10-1953 te Zaamslag op 56-jarige leeftijd.

Gehuwd (2) op 57-jarige leeftijd op 15-07-1954 te Zaamslag met **Sara Martina BUIJZE** (Buise), 59 jaar oud, geboren op 03-10-1894 te Hoek, overleden te Zaamslag.

Uit het eerste huwelijk:

1. **Marcus Cornelis de BOKX**, geboren op 13-01-1920 te Zaamslag.
Gehuwd op 26-jarige leeftijd op 27-06-1946 met **L. BOEIJE**.
2. **Cornelis Marcus de BOKX**, geboren op 22-10-1924 te Zaamslag, overleden op 03-02-1946 te Terneuzen op 21-jarige leeftijd.
3. **Willem Krijn de BOKX**, geboren op 24-12-1936 te Zaamslag.

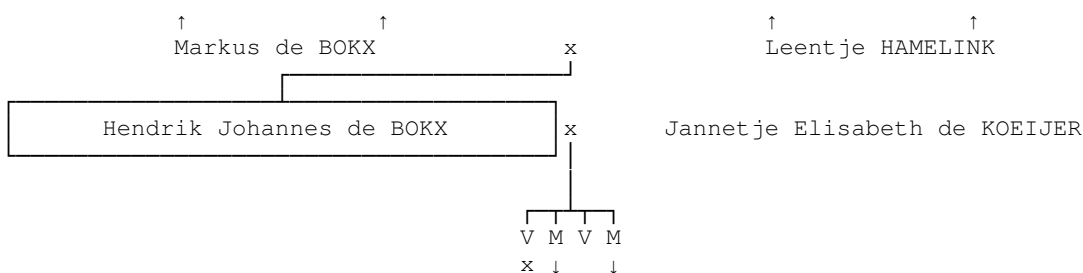

XI.168 **Hendrik Johannes de BOKX** ^[190], ambtenaar directeur belastingen, geboren op 17-02-1898 te Zaamslag, overleden op 26-11-1979 te Middelburg op 81-jarige leeftijd. *De overlevering wil dat hij aan de Greb, of in de buurt althans, heeft gevochten. Hij was afkomstig uit Zeeland en hij kreeg opleiding in Bergen op Zoom tijdens mobilisatie; in het Zeeuws: "bie ut perdensvolk". Met andere woorden, zorg voor paarden. Wellicht paarden die het geschut moesten voortrekken.*

Gehuwd op 29-jarige leeftijd op 31-03-1927 te Terneuzen met **Jannetje Elisabeth de KOEIJER**, 28 jaar oud, geboren op 14-12-1898 te Terneuzen, overleden op 01-06-1991 te Middelburg op 92-jarige leeftijd, dochter van **Hendrik de KOEIJER** en **Elisabeth PLADDET**.

Uit dit huwelijk:

1. **Leentje Elisabeth (Leentje) de BOKX**, geboren op 27-12-1928 te Zuiddorpe.
Gehuwd op 40-jarige leeftijd op 10-01-1969 met **Jacob HUIZER**, overleden 06-2002 te Dordrecht.
2. **Hendrik Markus (Henk) de BOKX**, geboren op 26-05-1931 te Zuiddorpe (zie XII.210 op blz. 84).
3. **Elisabeth Leentje de BOKX**, lerares BLO-school, geboren op 13-07-1932 te Zuiddorpe.
Elisabeth bleef ongehuwd.
4. **Markus Hendrik de BOKX**, geboren op 26-01-1934 te Zuiddorpe (zie XII.213 op blz. 84).

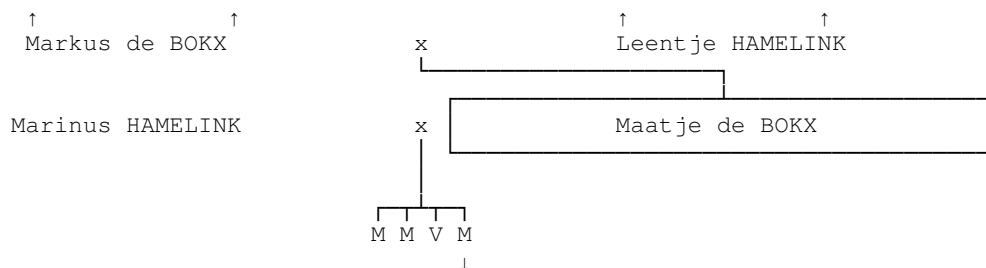

XI.171 **Maatje de BOKX** ^[196], geboren op 23-02-1900 te Zaamslag, overleden op 24-07-1973 te Slootdorp op 73-jarige leeftijd, begraven op 27-07-1973 te Middenmeer.

Gehuwd op 19-jarige leeftijd op 02-10-1919 te Zaamslag met **Marinus HAMELINK**, 22 jaar oud, geboren op 27-03-1897 te Zaamslag, overleden op 02-09-1979 te Hoorn op 82-jarige leeftijd, begraven op 05-09-1979 te Middenmeer, zoon van **Marinus HAMELINK** en **Maria van DRONGELEN**.

Uit dit huwelijk:

1. **Marinus Marcus HAMELINK**, geboren op 16-03-1920 te Zaamslag.
2. **Marcus Marinus HAMELINK**, geboren op 06-04-1922 te Zaamslag.
3. **Maria Leentje HAMELINK**, geboren op 14-03-1929 te Biervliet.
4. **Krijn HAMELINK**, geboren op 21-02-1932 te Zaamslag (zie XII.218 op blz. 84).

4.12 Generatie XII

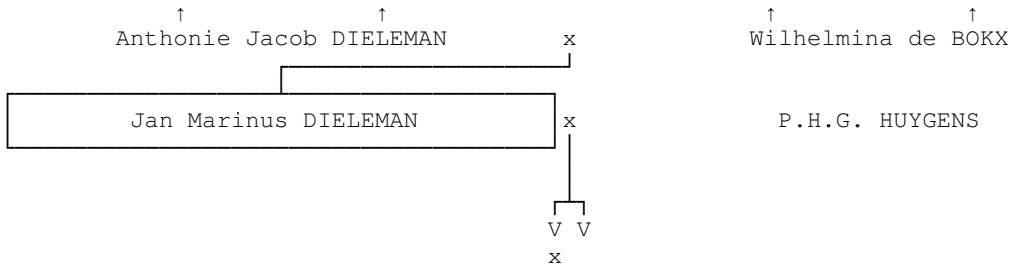

XII.39 **Jan Marinus DIELEMAN** ^[621], geboren 1913.

Gehuwd 1939 met **P.H.G. HUYGENS**.

Uit dit huwelijk:

1. **Cornelia Wilhelmina DIELEMAN**, geboren 1941.
Gehuwd met **W.U. VOLKMER**.
2. **Vera Elisabeth DIELEMAN**, geboren 1949.

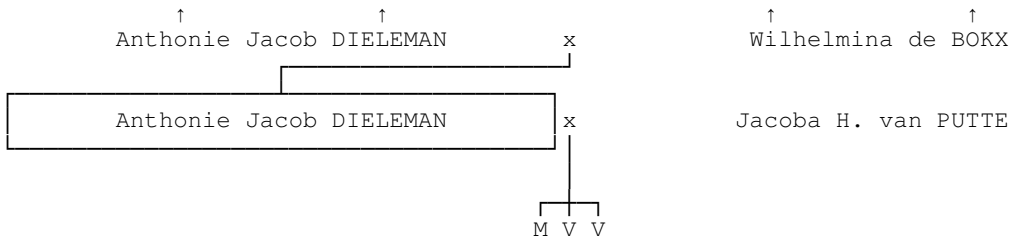

XII.43 **Anthonie Jacob DIELEMAN** ^[624], geboren 1924 te Rotterdam.

Gehuwd 1951 met **Jacoba H. van PUTTE**.

Uit dit huwelijk:

1. **Anthonie Leendert DIELEMAN**, geboren 1955 te Assendelft.
2. **Anita Christina DIELEMAN**, geboren 1963 te Wormerveer.
3. **Jaqueline Wilhelmina DIELEMAN**.

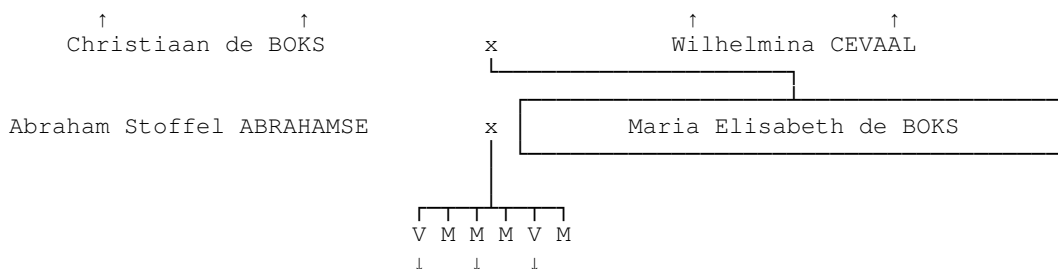

XII.46 **Maria Elisabeth de BOKS** (de Bokx) ^[840], geboren op 17-05-1911 te Middelburg, gedoopt op 02-07-1911 te Middelburg, overleden op 14-11-1962 te Sint Laurens op 51-jarige leeftijd.

Gehuwd op 31-jarige leeftijd op 21-04-1943 te Sint Laurens met **Abraham Stoffel ABRAHAMSE**, 32 jaar oud, geboren op 21-02-1911 te Sint Laurens, gedoopt op 02-04-1911 te Sint Laurens, overleden op 17-07-1978 te Sint Laurens op 67-jarige leeftijd, begraven op 21-07-1978 te Sint Laurens, zoon van **Jacobus ABRAHAMSE** en **Janna LOUWS**.

Uit dit huwelijk:

1. **Janna (Jannie) ABRAHAMSE**, geboren te Sint Laurens (zie XIII.8 op blz. 86).
2. **Christiaan Jacobus ABRAHAMSE**, geboren te Sint Laurens.
3. **Jacobus Christiaan ABRAHAMSE**, geboren te Sint Laurens (zie XIII.10 op blz. 86).

4. **Adriaan Pieter ABRAHAMSE**, geboren te Sint Laurens.
5. **Wilhelmina Johanna ABRAHAMSE**, geboren te Sint Laurens (zie XIII.14 op blz. 86).
6. **Abraham Stoffel ABRAHAMSE**, geboren te Sint Laurens.

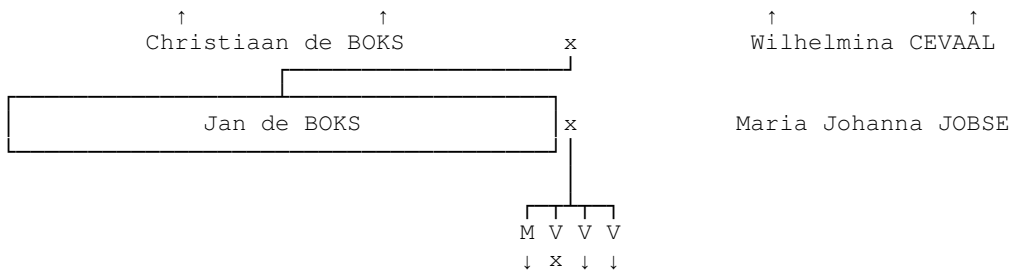

XII.50 **Jan de BOKS** (de Bokx) [845], geboren op 17-11-1915 te Middelburg.

Gehuwd te Vlissingen met **Maria Johanna JOBSE**, geboren op 10-06-1912 te Vlissingen, gedoopt op 30-06-1912 te Vlissingen, overleden op 12-12-1996 te Vlissingen op 84-jarige leeftijd, dochter van **Willem JOBSE** en **Maria van ZWEEDEN**.

Uit dit huwelijk:

1. **Christiaan de BOKS**, geboren te Middelburg (zie XIII.16 op blz. 87).
2. **Maria Wilhelmina de BOKS**.
Gehuwd te Rijswijk met **Adriaan van VELDEN**, zoon van **Pieter Adrianus van VELDEN** en **Rookje ROOBOL**.
3. **Wilhelmina de BOKS**, geboren te Vlissingen (zie XIII.21 op blz. 87).
4. **Jacoba Huberdina de BOKS**, geboren te Vlissingen (zie XIII.23 op blz. 87).

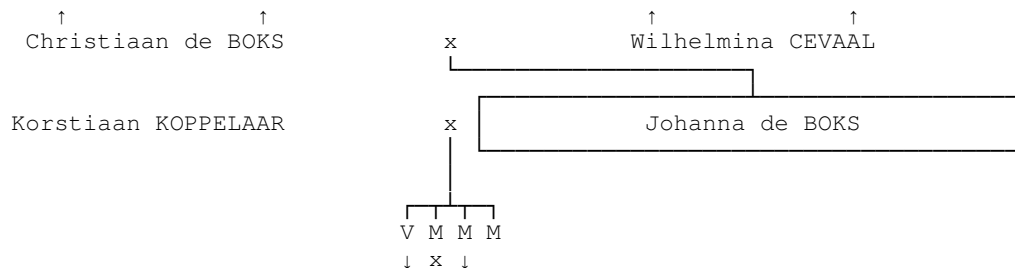

XII.54 **Johanna de BOKS** (de Bokx) [847], geboren op 31-03-1920 te Middelburg.

Gehuwd op 26-jarige leeftijd op 06-09-1946 te Middelburg met **Korstiaan KOPPELAAR**, 27 jaar oud, geboren op 14-01-1919 te Sliedrecht, overleden op 02-01-1993 te Beverwijk op 73-jarige leeftijd, zoon van **Arie KOPPELAAR** en **Lena van der TAK**.

Uit dit huwelijk:

1. **Claire Luciënne KOPPELAAR** (zie XIII.25 op blz. 87).
2. **Robert Jan KOPPELAAR**.
Relatie met **Elisabeth Catharina VINK**, dochter van **Gerrit VINK** en **Maria Johanna van den HOUT**.
3. **Arie Christiaan KOPPELAAR** (zie XIII.28 op blz. 88).
4. **Eduard Peter KOPPELAAR**.

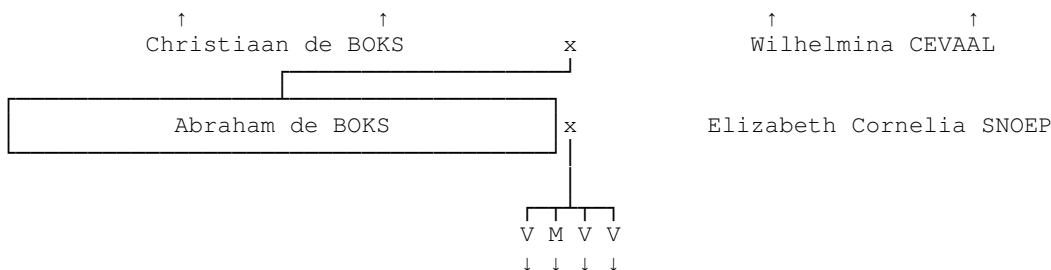

XII.55 **Abraham de BOKS** (de Bokx) [849], geboren op 09-07-1921 te Middelburg.

Gehuwd op 26-jarige leeftijd op 25-06-1948 te Middelburg met **Elizabeth Cornelia SNOEP**, dochter van **Karel Willem SNOEP** en **Maria Geertruida STEUTEL**.

Uit dit huwelijk:

1. **Wilhelmina Christina de BOKS** (zie XIII.32 op blz. 88).
2. **Karel Willem de BOKS**, geboren te Middelburg (zie XIII.33 op blz. 88).
3. **Maria Elizabeth de BOKS**, geboren te Middelburg (zie XIII.36 op blz. 89).
4. **Cornelia Elizabeth de BOKS**, geboren te Middelburg (zie XIII.38 op blz. 89).

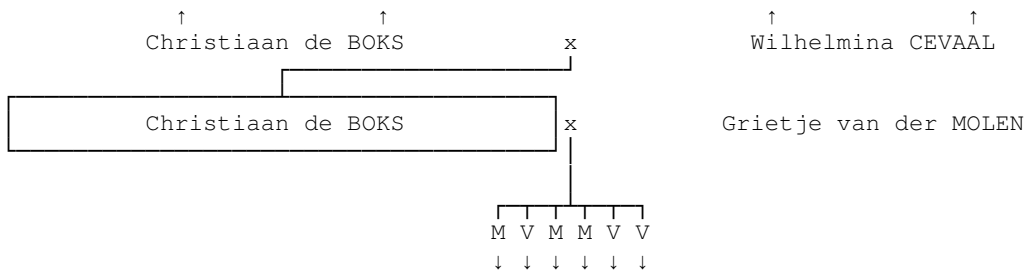

XII.58 **Christiaan de BOKS** (de Bokx) [852], geboren op 14-08-1923 te Middelburg.

Gehuwd op 26-jarige leeftijd op 15-02-1950 te Middelburg met **Grietje van der MOLEN**, dochter van **Fokke van der MOLEN** en **Baukje TJEPKEMA**.

Uit dit huwelijk:

1. **Christiaan Fokke de BOKS**, geboren te Middelburg (zie XIII.39 op blz. 89).
2. **Baukje de BOKS**, geboren te Middelburg (zie XIII.42 op blz. 90).
3. **Fokke Christiaan de BOKS**, geboren te Middelburg (zie XIII.43 op blz. 90).
4. **Pieter Anne de BOKS** (zie XIII.45 op blz. 90).
5. **Wilhelmina de BOKS**, geboren te Middelburg (zie XIII.49 op blz. 91).
6. **Grietje de BOKS**, geboren te Middelburg (zie XIII.52 op blz. 91).

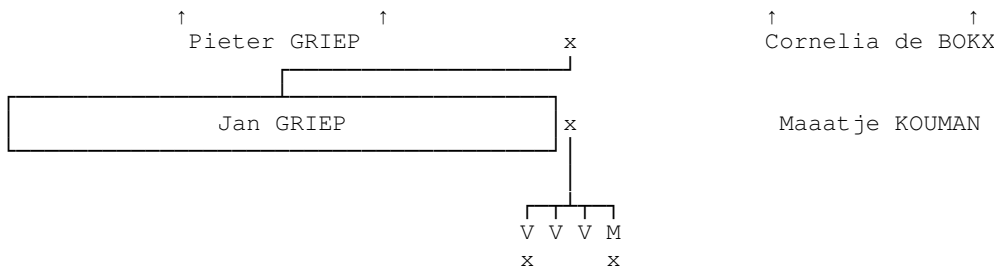

XII.61 **Jan GRIEP** [1317], hoofdagent-rechercheur Zeist, geboren op 20-04-1883 te Yerseke, overleden op 04-08-1968 te Zeist op 85-jarige leeftijd.

Gehuwd op 28-jarige leeftijd op 15-06-1911 te Rilland-Bath met **Maaatje KOUMAN**, 26 jaar oud, veldarbeidster, geboren op 26-11-1884 te Rilland-Bath, dochter van **Mattheus KOUMAN**, boerenknecht, en **Izabella van WEELE**, dienstmeid.

Uit dit huwelijk:

1. **Cornelia Isabella Susanna GRIEP**, geboren op 25-01-1915 te Zeist, overleden op 16-03-2001 te Ede op 86-jarige leeftijd. *Uit haar huwelijk met Rutger krijgt ze twee zoons en een dochter. Ze wonen eerst te Valburg en vanaf 1951 te Ede.*
Gehuwd op 28-jarige leeftijd op 12-08-1943 met **Rutger van ASSELT**, 27 jaar oud, geboren op 16-12-1915 te Soest, overleden op 25-03-1958 te Ede op 42-jarige leeftijd.
2. **Isabella Cornelia GRIEP**, geboren op 10-08-1917 te Zeist.
3. **Elizabeth Clazina GRIEP**, geboren op 23-03-1919 te Zeist.
4. **Mattheüs Pieter GRIEP**, rijksambtenaar personeelszaken en wekt achtereenvolgens bij

de Ministeries van Binnenlandse Zaken en Verkeer & Waterstaat, geboren op 19-05-1920 te Zeist, overleden op 22-03-1971 te 's-Gravenhage op 50-jarige leeftijd. *Ze gaan in 's-Gravenhage wonen en krijgen er drie zoons.*

Gehuwd op 25-jarige leeftijd op 03-05-1946 te Rijswijk met **Francijna Elsje van der PUT**, 24 jaar oud, geboren op 02-12-1921 te Brede.

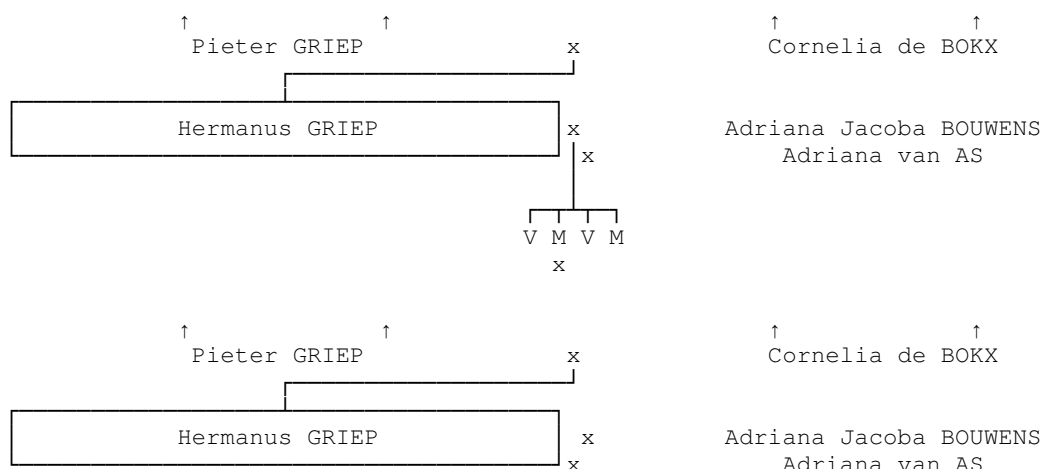

XII.66 Hermanus GRIEP ^[1310], beroepsmilitair te Middelburg en 's-Gravenhage, geboren op 14-02-1890 te Yerseke, overleden op 01-12-1968 te Voorburg op 78-jarige leeftijd. *Bij zijn trouwen is Hermanus sergeant der infanterie. Als beroepsmilitair is hij onder meer instructeur aan de School voor Reserve-Officieren van Administratie (SROA) te Middelburg. Het gezin woont dan aan de Zacharias Jansenstraat 32. Later is hij als adjudant-onderofficier werkzaam op het Ministerie van Defensie te Den Haag. Op 27 september 1940 verhuist het gezin naar Rijswijk, Frederiklaan 1. Hermanus woont de laatste jaren van zijn leven in het bejaardencentrum Steenvoorde te Voorburg.*

Gehuwd (1) op 27-jarige leeftijd op 16-01-1918 te Middelburg met **Adriana Jacoba BOUWENS**, 23 jaar oud, geboren op 07-07-1894 te Middelburg, overleden op 11-12-1951 op 57-jarige leeftijd, dochter van **Johannes F. BOUWENS**, koetsier en later scheepsbevrachter, en **Cornelia MINDERHOUT**.

Gehuwd (2) op 64-jarige leeftijd op 14-10-1954 te Rijswijk met **Adriana van AS**, 66 jaar oud, geboren op 09-05-1888 te Rotterdam, overleden op 28-02-1963 te Delft op 74-jarige leeftijd, dochter van **Hendrik Nicolaas van AS** en **Arendje BOOT**.

Uit het eerste huwelijk:

1. **Hermannia Adriana Jacoba (Herra) GRIEP**, geboren op 01-12-1914 te Middelburg, overleden op 29-04-1996 te 's-Gravenhage op 81-jarige leeftijd, begraven op 03-05-1996 te Voorburg. *Met haar ouders woont ze te Rijswijk, ze vertrekt in 1952 naar Voorburg en woont tenslotte aan de Beethovenlaan 33 te Leidschendam. Ze is werkzaam als lerares Nederlandse Taal en Letterkunde in het VWO tot aan haar pensionering in 1979.*
2. **Pieter Johannes GRIEP**, geboren op 27-02-1920 te Middelburg, overleden op 01-05-1990 te Voorhout op 70-jarige leeftijd, gecremeerd. *Met zijn ouders woont hij te Rijswijk, waar hij in 1948 wordt uitgeschreven naar Batavia. Vanaf 1951 woont het gezin in Den Helder. Ze hebben drie zoons. Hij wordt gepensioneerd als kapitein ter zee bij de Koninklijke Marine. Later wonen ze te Oegstgeest en bekleedt hij een directeursfunctie ten departemente en later bij een Zeeuws scheepvaartbedrijf. Vanaf 1971 heet het gezin geen Griep meer, hij heeft die naam laten veranderen in "<Van Emburg". Na het overleiden van zijn vrouw Elisabeth, hertrouwt hij in 1984. Tenslotte woont hij te Voorhout.*

Gehuwd op 29-jarige leeftijd op 15-03-1949 te Batavia met **Elisabeth Louise Johanna van PETEGEM**, 23 jaar oud, geboren op 02-06-1925 te Zandvoort, overleden 1974.

3. **Cornelia Elizabeth GRIEP**.
4. **Nicolaïda Maria GRIEP**.

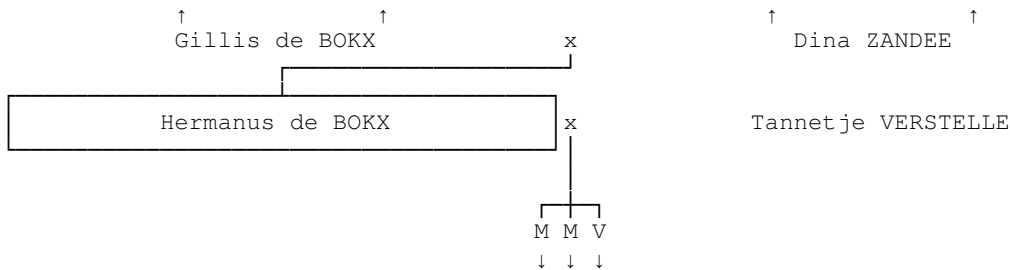

XII.75 Hermanus de BOKX [865], werkman, geboren op 03-08-1896 te Rilland, overleden op 27-12-1937 te Wolphaartsdijk op 41-jarige leeftijd.

Gehuwd op 22-jarige leeftijd op 24-04-1919 te Wolphaartsdijk met **Tannetje VERSTELLE**, 21 jaar oud, geboren op 19-01-1898 te Wolphaartsdijk, overleden op 11-12-1973 te Rilland op 75-jarige leeftijd, dochter van **Willem VERSTELLE** en **Janna DINGEMANSE**.

Uit dit huwelijk:

1. **Gillis de BOKX**, geboren op 25-09-1920 te Wolphaartsdijk (zie XIII.64 op blz. 91).
2. **Willem de BOKX**, geboren op 17-07-1925 te Wolphaartsdijk (zie XIII.66 op blz. 92).
3. **Dina de BOKX**, geboren op 06-10-1928 te Wolphaartsdijk (zie XIII.69 op blz. 92).

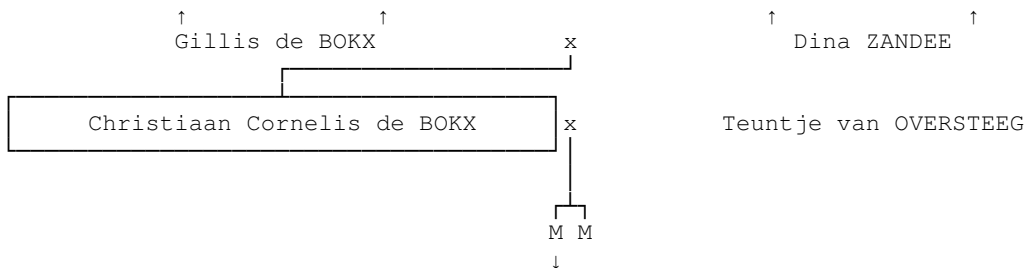

XII.79 Christiaan Cornelis de BOKX [868], opperwachtmeester rijks politie, geboren op 28-05-1899 te Rilland, overleden op 24-11-1986 te Dordrecht op 87-jarige leeftijd.

Gehuwd op 30-jarige leeftijd op 03-10-1929 te Sprang-Capelle met **Teuntje van OVERSTEEG**, 23 jaar oud, geboren op 24-11-1905 te Loon op Zand, overleden op 08-04-1979 te Dordrecht op 73-jarige leeftijd.

Uit dit huwelijk:

1. **Gillis Hendrik de BOKX**, geboren op 03-12-1930 te Amsterdam (zie XIII.70 op blz. 92).
2. **Hendrik Hermanus de BOKX**, gemeenteambtenaar, geboren op 18-08-1933 te Amsterdam. *Hendrik bleef ongehuwd.*

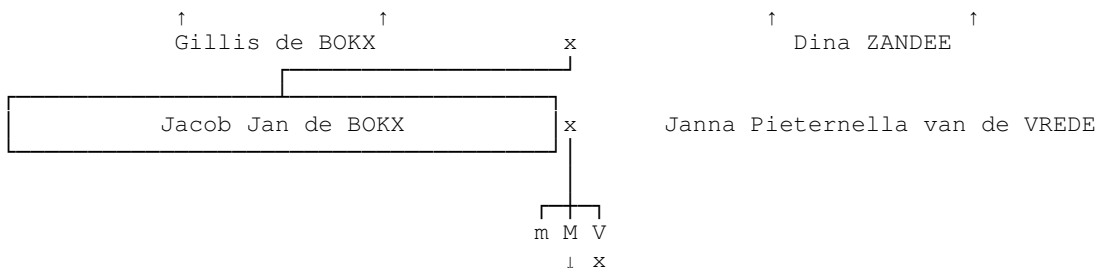

XII.82 Jacob Jan de BOKX [870], boerenknecht, geboren op 21-08-1902 te Rilland, overleden op 09-10-1983 te Rilland op 81-jarige leeftijd.

Gehuwd op 30-jarige leeftijd op 06-04-1933 met **Janna Pieterella van de VREDE**, 26 jaar oud, geboren op 19-01-1907 te Krabbendijke, dochter van **Adriaan van de VREDE** en **Jacomina HOGESTEGER**.

Uit dit huwelijk:

1. **Gillis de BOKX**, geboren op 10-12-1934 te Rilland, overleden op 03-01-1935 te Rilland, 24 dagen oud.
2. **Adriaan Gillis de BOKX**, geboren op 09-12-1937 te Rilland (zie XIII.74 op blz. 93).
3. **Gilda de BOKX**, geboren op 08-11-1946 te Rilland.
Gehuwd op 20-jarige leeftijd op 02-12-1966 te Rilland met **Piet KASTELEIN**.

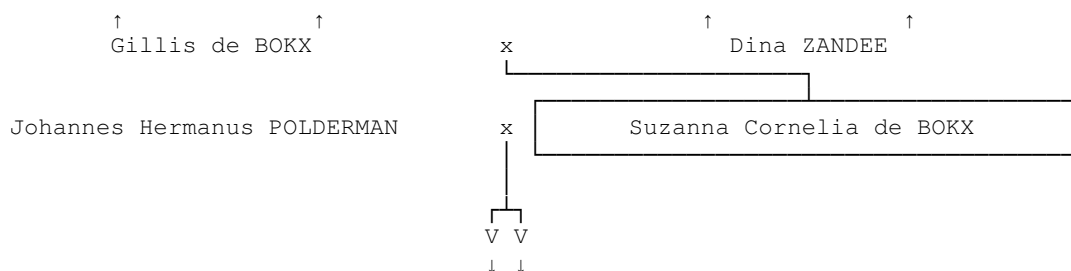

XII.91 **Suzanna Cornelia de BOKX** [877], geboren op 14-06-1910 te Rilland-Bath, overleden op 31-12-2003 te Goes op 93-jarige leeftijd.
Gehuwd op 26-jarige leeftijd op 16-07-1936 te Rilland-Bath met **Johannes Hermanus (Jan) POLDERMAN**, 27 jaar oud, geboren op 04-02-1909 te Krabbendijke, overleden op 14-08-1971 te Rilland-Bath op 62-jarige leeftijd, zoon van **Willem Johannes POLDERMAN** en **Cornelia KARELSE**.

Uit dit huwelijk:

1. **Diny E. POLDERMAN**, geboren te Rilland-Bath (zie XIII.79 op blz. 93).
2. **Cornelia D. POLDERMAN** (zie XIII.81 op blz. 93).

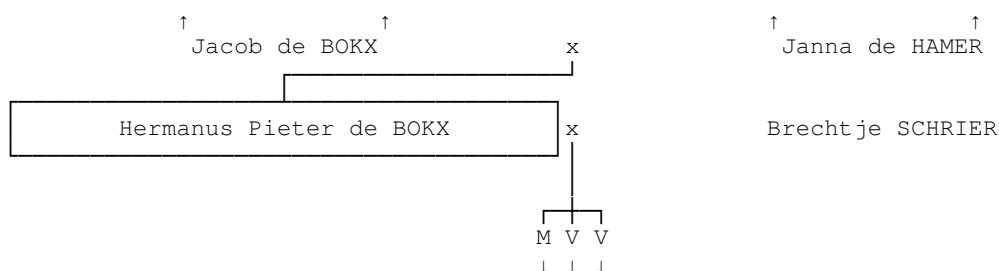

XII.92 **Hermanus Pieter de BOKX** [858], opperknecht Zimmermanpolder, geboren op 31-05-1896 te Rilland (gezindte: Nederlands Hervormd), overleden op 19-02-1979 te Krabbendijke op 82-jarige leeftijd, begraven te Krabbendijke.

Gehuwd op 27-jarige leeftijd op 23-07-1923 te Krabbendijke met **Brechtje SCHRIER**, 24 jaar oud, geboren op 07-01-1899 te Krabbendijke (gezindte: Nederlands Hervormd), overleden op 01-02-1953 te Rilland op 54-jarige leeftijd. *Verdronken tijdens waternoodramp in Zimmermanpolder.*

Uit dit huwelijk:

1. **Jacob Omer de BOKX**, geboren op 12-03-1924 te Rilland (zie XIII.82 op blz. 93).
2. **Levina Janna de BOKX**, geboren op 02-02-1929 te Rilland (zie XIII.85 op blz. 94).
3. **Janna Levina de BOKX**, geboren op 24-08-1934 te Rilland (zie XIII.87 op blz. 94).

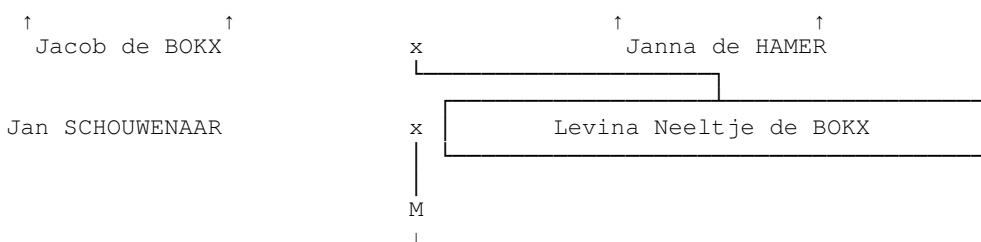

XII.95 **Levina Neeltje de BOKX** ^[859], winkelierster te Rilland, geboren op 24-08-1897 te Rilland (gezindte: Nederlands Hervormd), overleden op 30-04-1981 te Domburg op 83-jarige leeftijd. Gehuwd op 22-jarige leeftijd op 08-04-1920 te Rilland met **Jan SCHOUWENAAR**, 27 jaar oud, boerenknecht, geboren op 23-06-1892 te Waarde (gezindte: Nederlands Hervormd), overleden op 19-06-1977 te Domburg op 84-jarige leeftijd, begraven te Rilland, zoon van **Hendrik SCHOUWENAAR**, arbeider, en **Catharina JOPPE**. *De zus van Levina, Neeltje, trouwt met broer van Jan, Jacob.*

Uit dit huwelijk:

1. **Hendrik Jacob SCHOUWENAAR**, geboren op 31-01-1924 te Rilland (zie XIII.88 op blz. 95).

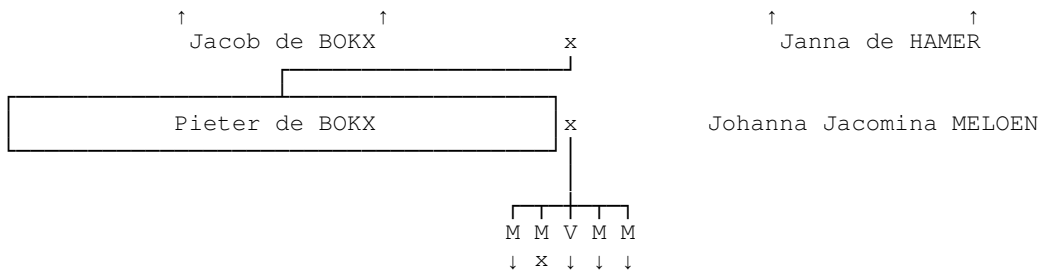

XII.96 **Pieter de BOKX** ^[860], hoofdassistent directeur belastingen en Kerkvoogd Nederlands Hervormde Gemeente Zierikzee, geboren op 28-03-1900 te Rilland (gezindte: Nederlands Hervormd), overleden op 30-11-1978 te Zierikzee op 78-jarige leeftijd, begraven te Zierikzee. Gehuwd op 26-jarige leeftijd op 20-05-1926 te Krabbendijke met **Johanna Jacomina MELOEN**, 24 jaar oud, geboren op 10-05-1902 te Krabbendijke (gezindte: Nederlands Hervormd), overleden op 01-03-1980 te Zierikzee op 77-jarige leeftijd, begraven te Zierikzee, dochter van **Anné François MELOEN**, los werkman en opperman, en **Bastinana DEKKER**.

Uit dit huwelijk:

1. **Jacob Anné de BOKX**, geboren op 19-03-1927 te Sittard (zie XIII.90 op blz. 95).
2. **Bastiani Janni de BOKX**, adjunct-commies belastingdienst, geboren op 08-07-1928 te Sittard (gezindte: Nederlands Hervormd). *Uit zijn huwelijk met Mari zijn géén kinderen voortgekomen.*
Gehuwd op 24-jarige leeftijd op 28-05-1953 te IJmuiden met **Mari Arie de LIGT**, 27 jaar oud, commercieel medewerkster Stork-Werksp-Diesel en Ouderling Nederlands Hervormde Gemeente IJmuiden, geboren op 30-05-1925 te Vlaardingen (gezindte: Nederlands Hervormd), dochter van **Arie de LIGT**, vishandelaar, en **Maartje DROP**.
3. **Janna Levina de BOKX**, geboren op 12-08-1931 te Sittard (zie XIII.95 op blz. 96).
4. **Anné Willem de BOKX**, geboren op 02-12-1936 te Zierikzee (zie XIII.96 op blz. 96).
5. **Hermanus Pieter de BOKX**, geboren op 24-08-1940 te Zierikzee (zie XIII.98 op blz. 96).

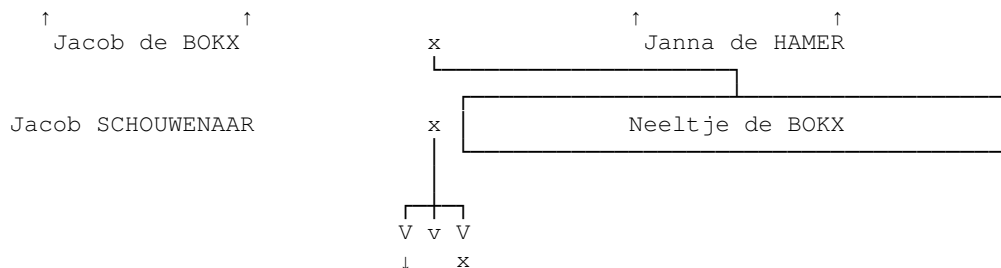

XII.99 **Neeltje de BOKX** ^[861], geboren op 17-01-1903 te Rilland (gezindte: Nederlands Hervormd), overleden op 01-07-1988 te Middelburg op 85-jarige leeftijd, begraven te Kapelle. Gehuwd op 25-jarige leeftijd op 02-08-1928 te Rilland met **Jacob SCHOUWENAAR**, 26 jaar oud, medewerker Van Gendt en Loos, geboren op 30-06-1902 te Waarde, overleden op

01-10-1974 te Kapelle op 72-jarige leeftijd, zoon van **Hendrik SCHOUWENAAR**, arbeider, en **Catharina JOPPE**. *De zus van Neeltje, Levina, trouwt met broer van Jacob, Jan.*

Uit dit huwelijk:

1. **Catharina SCHOUWENAAR**, geboren op 14-06-1929 te Rilland (zie XIII.101 op blz. 97).
2. **Janna SCHOUWENAAR**, geboren op 17-09-1932 te Rilland (gezindte: Nederlands Hervormd), overleden op 29-09-1932 te Bergen op Zoom, 12 dagen oud.
3. **Jannie SCHOUWENAAR**, geboren op 06-10-1935 te Middelburg. Gehuwd op 23-jarige leeftijd op 03-06-1959 te Middelburg met **Pieter Cornelis van ZWEDEN**, 28 jaar oud, gemeentebode, geboren op 01-06-1931 te Nieuw en Sint Joosland.

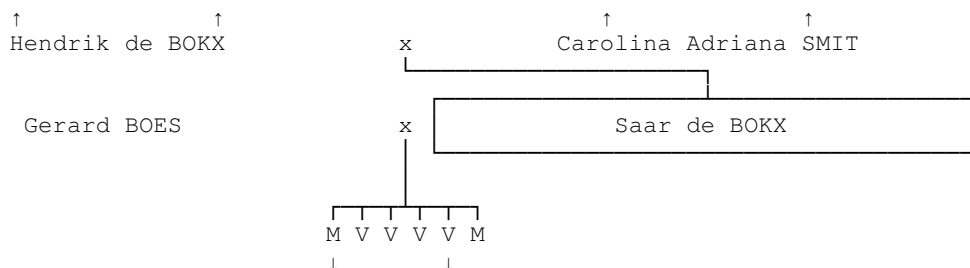

XII.144 **Saar (Sara) de BOKX** ^[15], geboren op 30-09-1910 te Oud-Vossemeer. Gehuwd op 23-jarige leeftijd op 15-11-1933 te Goudswaard met **Gerard BOES**, adjudant van politie te Uithoorn.

Uit dit huwelijk:

1. **Gerard Hendrik Jan (Gerard) BOES** (zie XIII.105 op blz. 97).
2. **Ineke BOES**.
3. **Linie RIETSTRA-BOES**.
4. **Henny LIEWCHOY-BOES**.
5. **Dineke de WINTER-BOES** (zie XIII.110 op blz. 97).
6. **Ton KUYT**.

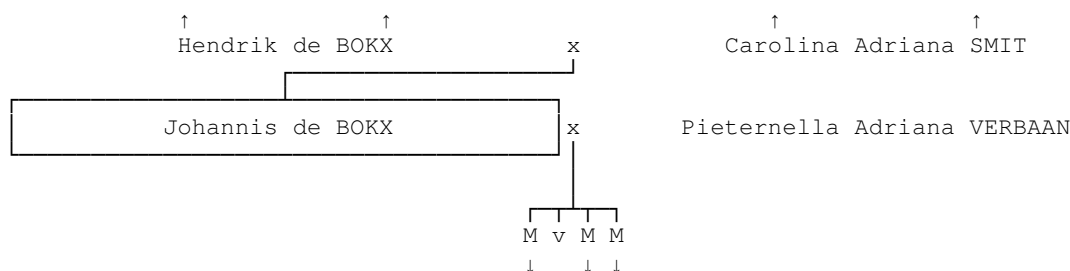

XII.145 **Johannis (Joop) de BOKX** ^[6], politie en kapitein-militair, geboren op 10-09-1911 te Oud-Vossemeer, overleden op 22-07-1977 te Soest op 65-jarige leeftijd. *Het Centraal Bureau voor Genealogie in Den Haag bevat gegevens over zijn beroep tijdens de periode 1940-1945.*

Gehuwd op 28-jarige leeftijd op 27-09-1939 te 's-Gravenhage met **Pieterrella Adriana (Nel) VERBAAN**, 24 jaar oud, geboren op 22-10-1914 te 's-Gravenhage, dochter van **Daniël VERBAAN**, visser, en **Dirkje TAAL**.

Uit dit huwelijk:

1. **Henk Johannis de BOKX**, geboren op 16-02-1940 (zie XIII.112 op blz. 98).
2. **Dirkje (Zusje) de BOKX**, geboren 1941, overleden 1941.
3. **Johannes Daniel (Joop) de BOKX**, geboren op 17-01-1944 (zie XIII.116 op blz. 98).
4. **Joris (Jos) de BOKX**, geboren op 14-05-1947 te 's-Gravenhage (zie XIII.119 op blz. 98).

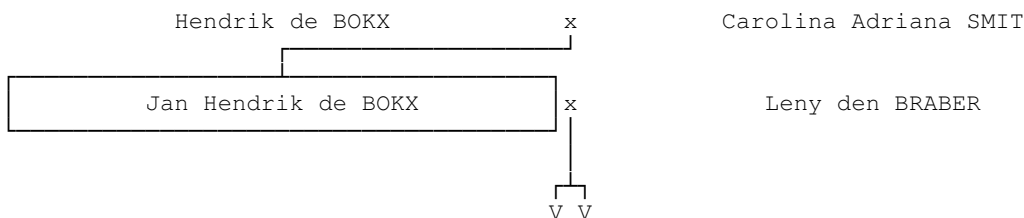

XII.153 **Jan Hendrik de BOKX** [18], adjudant van politie Scheveningen, geboren op 22-02-1924 te Goudswaard.

Gehuwd op 24-jarige leeftijd op 19-08-1948 te Zoetermeer met **Leny den BRABER**.

Uit dit huwelijk:

1. **Ria de BOKX.**
2. **Carla de BOKX.**

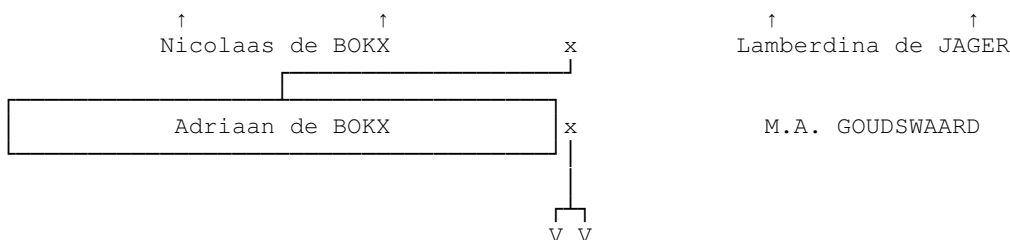

XII.155 **Adriaan de BOKX** [882], grondwerker Blankevoort BV, geboren op 15-08-1927 te Wolphaartsdijk.

Gehuwd op 26-jarige leeftijd op 29-10-1953 te Wolphaartsdijk met **M.A. GOUDSWAARD**.

Uit dit huwelijk:

1. **Dini de BOKX.**
2. **Trudi de BOKX.**

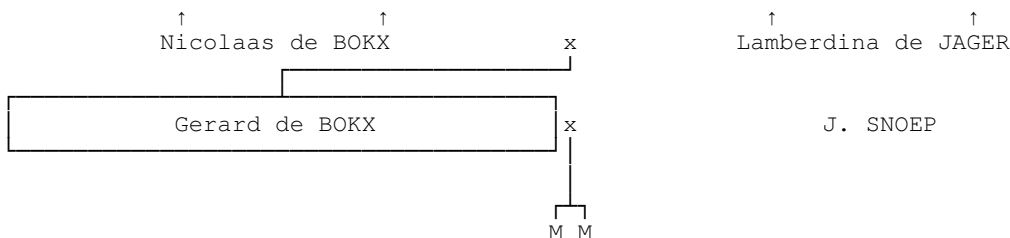

XII.157 **Gerard de BOKX** [883], geboren op 15-09-1930 te Wolphaartsdijk.

Gehuwd op 22-jarige leeftijd op 26-03-1953 te Kattendijke met **J. SNOEP**.

Uit dit huwelijk:

1. **Piet de BOKX.**
2. **Nico de BOKX.**

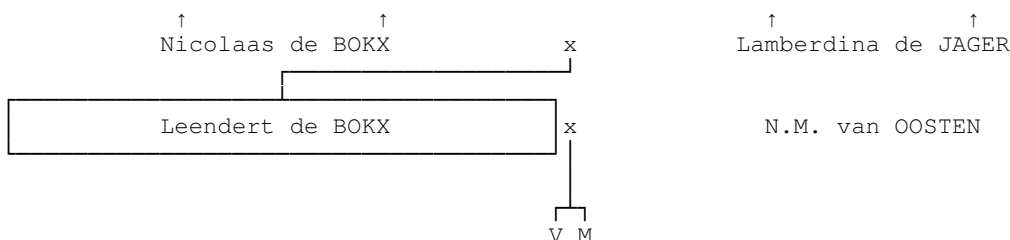

XII.159 **Leendert de BOKX** [884], geboren op 30-12-1937 te Wolphaartsdijk.

Gehuwd op 27-jarige leeftijd op 29-04-1965 te Kapelle met **N.M. van OOSTEN**.

Uit dit huwelijk:

1. **Lianne de BOKX.**
2. **Marcel de BOKX.**

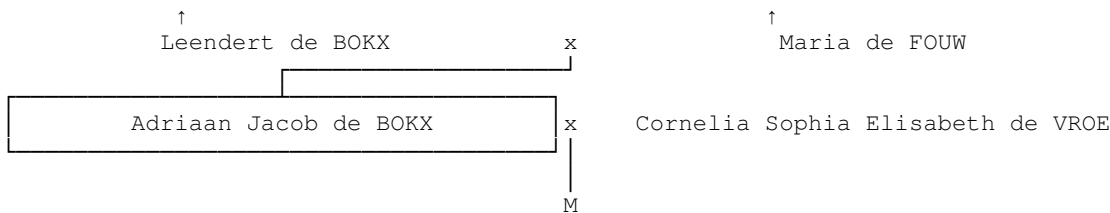

XII.163 **Adriaan Jacob de BOKX** [888], leraar beroepsonderwijs Christelijke Scholengemeenschap Ter Welle te Goes, geboren op 28-01-1941 te Wolphaartsdijk.

Gehuwd op 22-jarige leeftijd op 20-12-1963 te Goes met **Cornelia Sophia Elisabeth de VROE**.

Uit dit huwelijk:

1. **Leendert Philippus de BOKX**, geboren op 06-09-1964 te Goes.

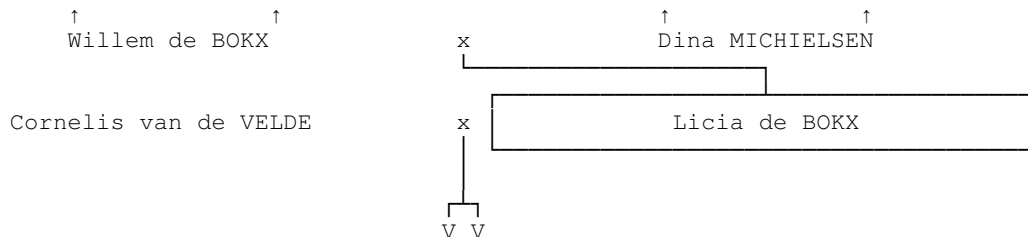

XII.173 **Licia de BOKX** [901], geboren op 22-07-1900 te Hoek, overleden op 26-04-1991 te Terneuzen op 90-jarige leeftijd, begraven te Terneuzen.

Gehuwd op 24-jarige leeftijd op 12-03-1925 te Terneuzen met **Cornelis van de VELDE**, 27 jaar oud, metselaar en scheepswerf, geboren op 08-08-1897 te Terneuzen, overleden op 06-12-1977 te Terneuzen op 80-jarige leeftijd, zoon van **Gelij van de VELDE** en **Pieterella Maria LENSEN**.

Uit dit huwelijk:

1. **Pieterella Maria van de VELDE**, geboren op 03-09-1925 te Terneuzen.
2. **Dina Licia van de VELDE**, geboren op 19-01-1933 te Terneuzen.

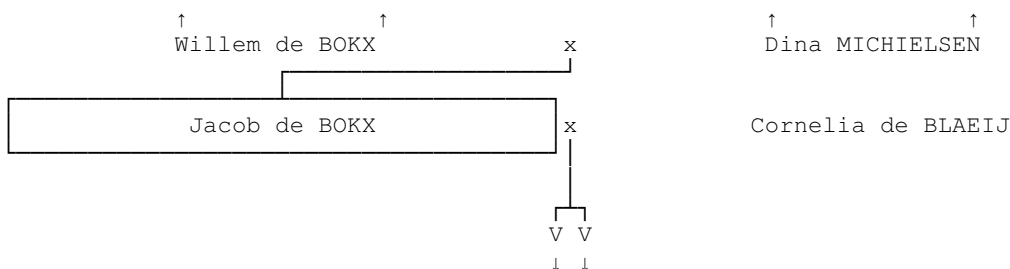

XII.174 **Jacob de BOKX** [902], geboren op 06-04-1903 te Hoek, overleden op 10-07-1997 te Terneuzen op 94-jarige leeftijd.

Gehuwd op 20-jarige leeftijd op 20-09-1923 te Hoek met **Cornelia de BLAEIJ**, 21 jaar oud, geboren op 07-03-1902 te Zaamslag, overleden op 01-10-1994 te Terneuzen op 92-jarige leeftijd, dochter van **François de BLAEIJ**, handelaar in groenten en fruit, en **Geertruida KEMPE**.

Uit dit huwelijk:

1. **Dina de BOKX**, geboren 1917 (zie XIII.133 op blz. 99).
2. **Geertruida de BOKX** (zie XIII.135 op blz. 100).

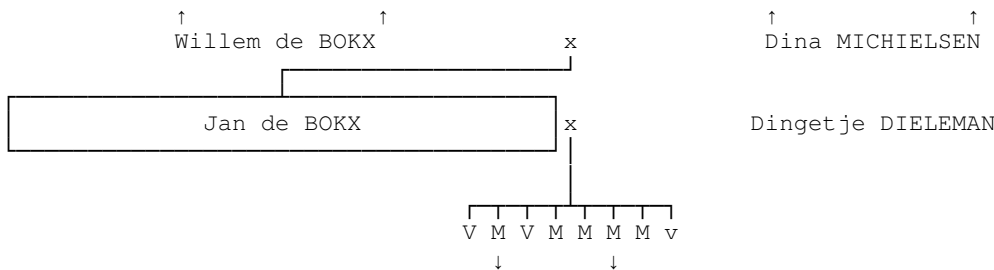

XII.178 **Jan de BOKX** [89], aannemer openbare werken, geboren op 08-08-1910 te Eeckeren (België), overleden op 23-03-1999 op 88-jarige leeftijd.
 Gehuwd op 25-jarige leeftijd op 26-09-1935 te Zaamslag met **Dingetje DIELEMAN**, 22 jaar oud, geboren op 22-09-1913 te Zaamslag, overleden op 21-09-1969 te Terneuzen op 55-jarige leeftijd, dochter van **Jan DIELEMAN** en **Anna Jacomina HAMELINK**.

Uit dit huwelijk:

1. **Dina de BOKX**, geboren op 16-08-1936 te Terneuzen.
2. **Jan de BOKX**, geboren op 17-04-1938 te Terneuzen (zie XIII.138 op blz. 100).
3. **Anna de BOKX**, geboren op 05-02-1940 te Terneuzen.
4. **Wilem de BOKX**, geboren op 24-08-1941 te Terneuzen.
5. **Jacob de BOKX**, geboren op 22-03-1943 te Terneuzen.
6. **Leendert de BOKX**, geboren op 16-02-1945 te Terneuzen (zie XIII.143 op blz. 100).
7. **Andries de BOKX**, machinebankwerker, geboren op 13-08-1947 te Terneuzen.
8. **Martha Cornelia de BOKX**, geboren 1949 te Terneuzen, overleden 1950 te Terneuzen.

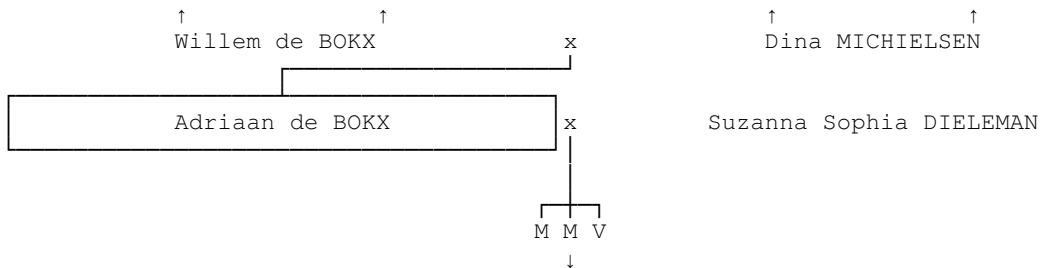

XII.183 **Adriaan de BOKX** [92], aannemer openbare werken, geboren op 03-02-1917 te Hoek.
 Gehuwd op 26-jarige leeftijd op 11-11-1943 te Terneuzen met **Suzanna Sophia DIELEMAN**, geboren 1920 te Terneuzen, dochter van **Arend DIELEMAN**, bootwerker, en **Johanna Cornelia van FRAAIJENHOVEN**.

Uit dit huwelijk:

1. **Willem Arend de BOKX**, geboren op 05-10-1944 te Terneuzen, overleden op 15-03-1976 te Terneuzen op 31-jarige leeftijd.
2. **Arend Willem de BOKX**, geboren 1948 te Terneuzen (zie XIII.148 op blz. 101).
3. **Dina Johanna de BOKX**, geboren 1950 te Terneuzen.

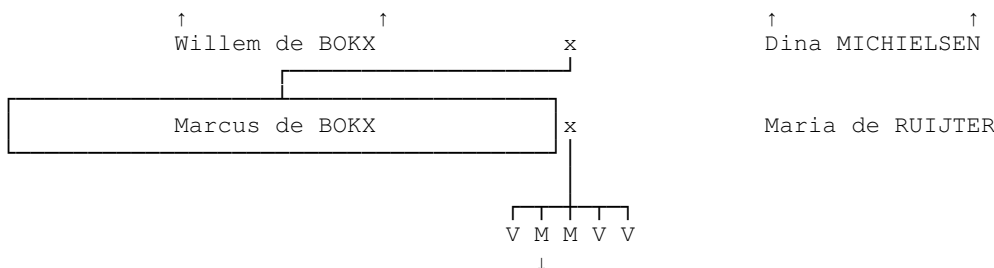

XII.185 **Marcus de BOKX** [91], aannemer openbare werken, geboren op 21-06-1918 te Hoek.
 Gehuwd op 24-jarige leeftijd op 10-12-1942 te Zaamslag met **Maria de RUIJTER**, 19 jaar oud,

dienstbode, geboren op 26-04-1923 te Zaamslag, overleden op 14-12-1979 te Terneuzen op 56-jarige leeftijd, dochter van **Aarnout Cornelis de RUIJTER** en **Geertrui HAMELINK**.
 Uit dit huwelijk:

1. **Geertruida (Truus) de BOKX**, geboren op 19-09-1944 te Hoek.
2. **Willem Aarnout (Wim) de BOKX**, geboren op 15-04-1946 te Hoek (zie XIII.152 op blz. 101).
3. **Aarnout Cornelis Willem de BOKX**, directeur Aannemer Gebroeders De Bokx, geboren op 13-03-1948 te Hoek.
4. **Dina Geertrui de BOKX**, geboren op 15-11-1949 te Terneuzen.
5. **Helena Maria de BOKX**, geboren op 08-03-1952 te Hoek.

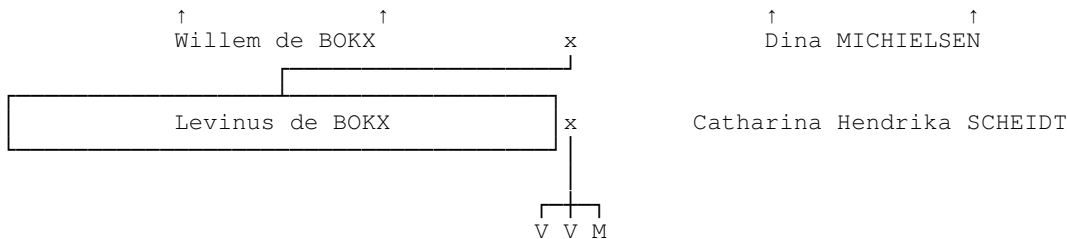

XII.187 **Levinus de BOKX** [908], zeeloods, geboren op 02-05-1920 te Hoek, overleden op 21-06-1983 te Velsen op 63-jarige leeftijd.
 Gehuwd op 26-jarige leeftijd op 15-02-1947 te Nijmegen met **Catharina Hendrika SCHEIDT**, 25 jaar oud, geboren op 26-10-1921 te Ambarawa (Indonesië).
 Uit dit huwelijk:

1. **Johanna Hendrika Dina de BOKX**, geboren op 27-02-1948 te Nijmegen.
2. **Willemina Dina de BOKX**, geboren op 22-05-1953 te Velsen.
3. **Willem Gerardus Albertus de BOKX**, verkoper, geboren op 03-06-1958 te Velsen.

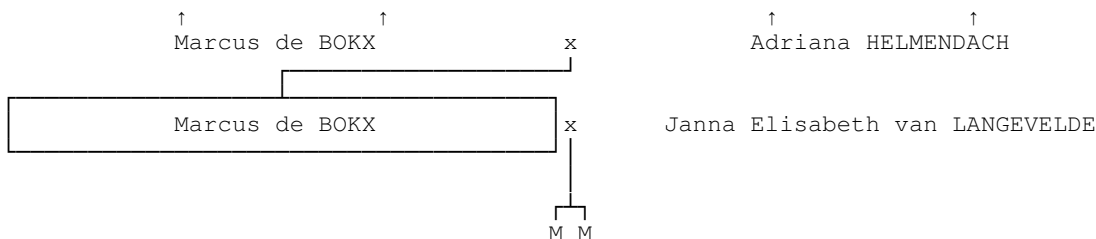

XII.195 **Marcus (Max) de BOKX** [228], waarnemend directeur LTS, geboren op 05-10-1930 te Hoek (gezindte: Nederlands Hervormd). *Max is ouderling Nederlands Hervormde Gemeente te Terneuzen.*
 Gehuwd op 24-jarige leeftijd op 07-07-1955 te Zaamslag met **Janna Elisabeth van LANGEVELDE**, 24 jaar oud, geboren op 02-07-1931 te Zaamslag, dochter van **Jacobus Andries van LANGEVELDE**, employé NSM te Sluiskil, en **Neeltje Elisabeth HELMENDACH**.

Uit dit huwelijk:

1. **Marcus Jacobus de BOKX**, geboren op 23-06-1956 te Brouwershaven.
2. **Jacobus Marcus de BOKX**.

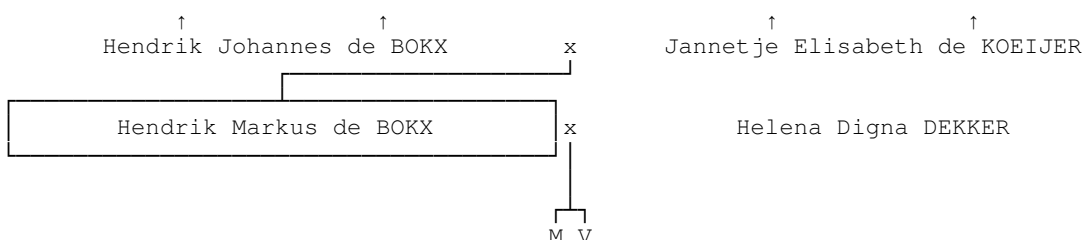

↓ ↓

XII.210 **Hendrik Markus (Henk) de BOKX** [207], adjunct-directeur scholengemeenschap LBO, geboren op 26-05-1931 te Zuiddorpe.

Gehuwd op 26-jarige leeftijd op 29-05-1957 met **Helena Digna DEKKER**, 21 jaar oud, ambtenaar burgerlijkestand Middelburg, geboren op 22-12-1935 te Nieuw en Sint Joosland, dochter van **Jacobus DEKKER** en **Laurina van de LINDE**.

Uit dit huwelijk:

1. **Mark Hendrik de BOKX**, geboren op 02-01-1959 te Middelburg (zie XIII.162 op blz. 101).
2. **Laura Digna de BOKX**, geboren op 22-11-1962 te Middelburg (zie XIII.166 op blz. 102).

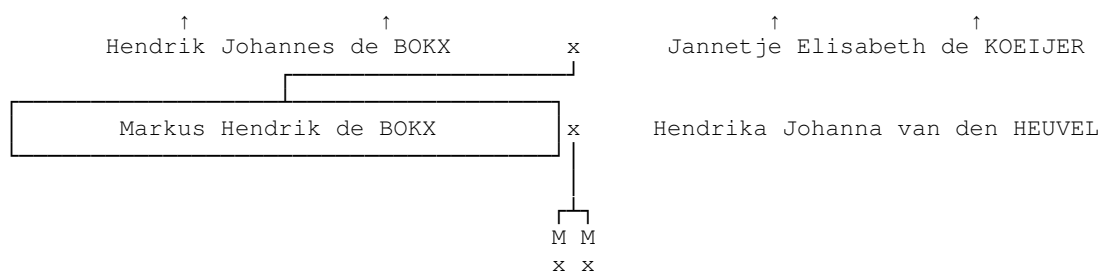

XII.213 **Markus Hendrik de BOKX** [206], geboren op 26-01-1934 te Zuiddorpe.

Gehuwd met **Hendrika Johanna van den HEUVEL**.

Uit dit huwelijk:

1. **Jan de BOKX**.
Gehuwd met **Marijke van VARK**.
2. **Ernst de BOKX**.
Gehuwd met **Tineke HELWIG**.

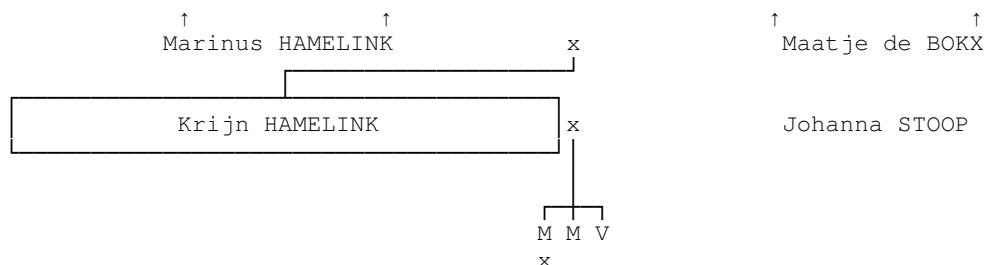

XII.218 **Krijn HAMELINK** [1089], geboren op 21-02-1932 te Zaamslag.

Gehuwd op 23-jarige leeftijd op 12-08-1955 te Ursem met **Johanna STOOP**, 21 jaar oud, geboren op 04-08-1934 te Ursem, dochter van **Andries STOOP** en **Marie Catharina BAKKER**.

Uit dit huwelijk:

1. **Arnold HAMELINK**, geboren op 26-05-1958 te Slootdorp. *Uit Arnolds eerste huwelijk twee kinderen: Mark (geboren 9 juli 1981 te IJmuiden) en Jeroen (geboren 13 januari 1984 te Heemstede). Tijdens zijn tweede huwelijk worden eveneens twee kinderen geboren: Kelly (geboren 22 juni 1990 te Haarlem) en Brian (geboren 13 december 1992 te Sliedrecht).*
Gehuwd (1) op 21-jarige leeftijd op 28-04-1980 te IJmuiden, gescheiden na 5 jaar op 01-06-1985 te IJmuiden van **Trijntje Betje NEI**, geboren op 10-09-1961 te Winschoten, dochter van **Hindrik Harm NEI** en **Betje Janna KOELEMEN**.
Gehuwd (2) op 33-jarige leeftijd op 05-02-1992 te Sliedrecht met **Hendrika BROEKAART**, 34 jaar oud, geboren op 19-03-1957 te Rotterdam, dochter van **Johannes BROEKAART** en **Aaltje KRAAIJEVELD**.
2. **Henk HAMELINK**, geboren op 10-11-1962 te Slootdorp.

3. **Yvonne HAMELINK**, geboren op 21-09-1970 te Slootdorp.

4.13 Generatie XIII

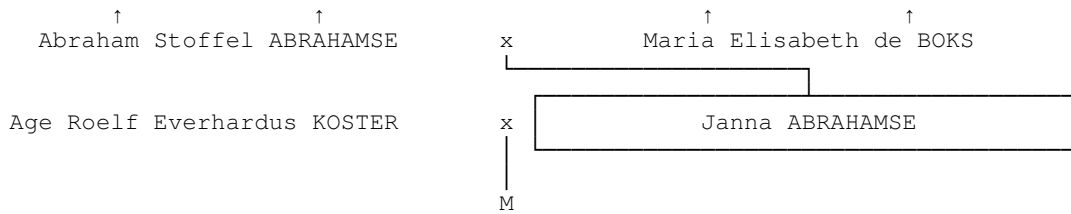

XIII.8 **Janna (Jannie) ABRAHAMSE** [1151], geboren te Sint Laurens.
 Gehuwd te Veere met **Age Roelf Everhardus KOSTER**, geboren te Rijswijk, zoon van **Everhardus KOSTER** en **Matha Margaretha SCHREUDER**.

Uit dit huwelijk:

1. **René Martin KOSTER**, geboren te Sint Laurens.

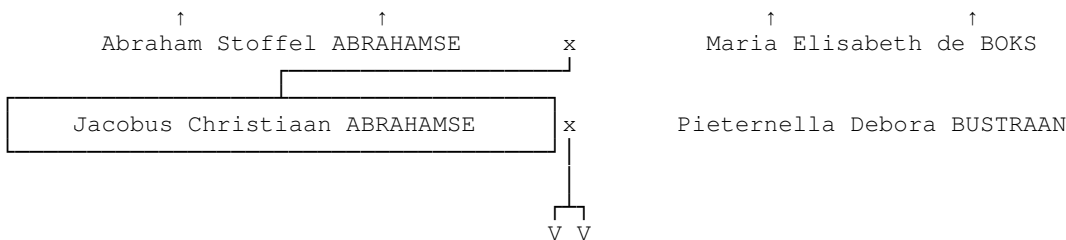

XIII.10 **Jacobus Christiaan ABRAHAMSE** [1153], geboren te Sint Laurens.
 Gehuwd te Veere met **Pieternella Debora BUSTRAAN**, dochter van **Frederik Cornelis BUSTRAAN** en **Suzanna BESUIJEN**.

Uit dit huwelijk:

1. **Maria Suzanna (Marike) ABRAHAMSE**, geboren te Sint Laurens.
2. **Suzanna Maria ABRAHAMSE**, geboren te Sint Laurens.

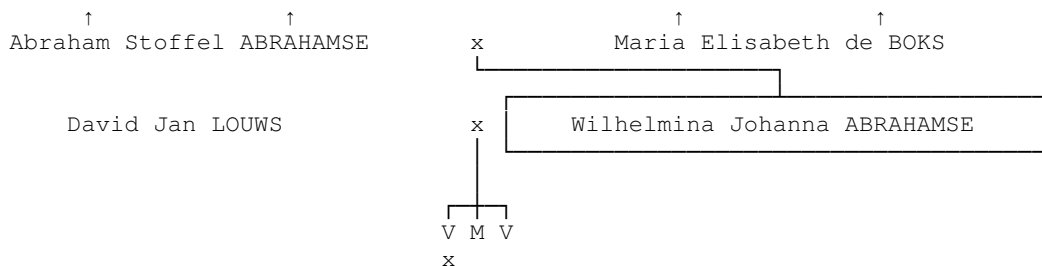

XIII.14 **Wilhelmina Johanna ABRAHAMSE** [1155], geboren te Sint Laurens.
 Gehuwd te Veere met **David Jan LOUWS**, geboren te Grijskerke, zoon van **Johannes LOUWS** en **Pieternella MELIS**.

Uit dit huwelijk:

1. **Maria Rosina (Mirjam) LOUWS**, geboren te Sint Laurens.
 Relatie met **Johannes Simon MATTHIJSSE**, zoon van **Levinus MATTHIJSSE** en **Klasina VOGEL**.
2. **Andreas Johannes (Andreas) LOUWS**, geboren te Sint Laurens.
3. **Davina Wilhelmina (Willemijn) LOUWS**.

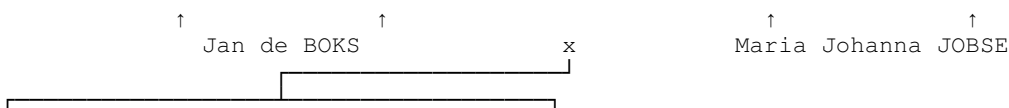

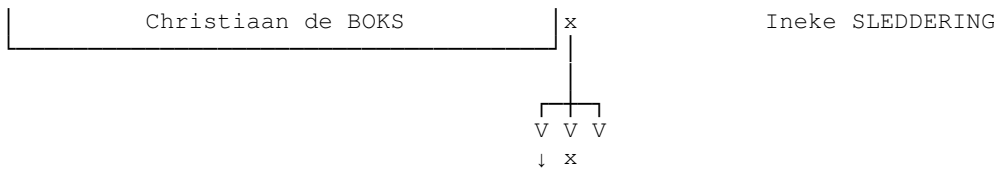

XIII.16 Christiaan de BOKS ^[1178], geboren te Middelburg.

Gehuwd te Eindhoven met **Ineke SLEDDERING**, geboren te Arnhem, dochter van **Johannes SLEDDERING** en **Geertruida MEIJERINK**.

Uit dit huwelijk:

1. **Esther Maria Louise de BOKS**, geboren te Rijswijk (zie XIV.9 op blz. 103).
2. **Astrid Tabitha de BOKS**, geboren te Rijswijk.
Gehuwd te Zwijndrecht met **Maarten SONNEVELD**.
3. **Christel Elizabeth de BOKS**, geboren te Breda.

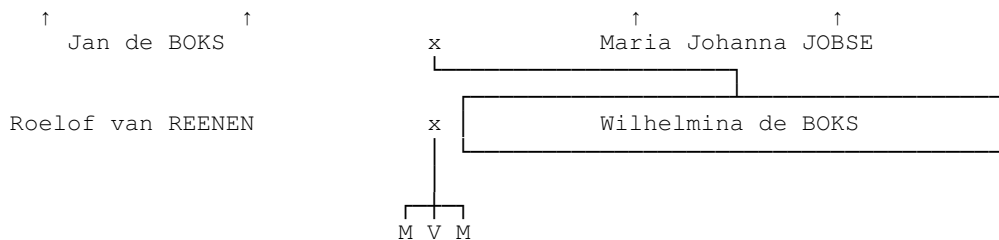

XIII.21 Wilhelmina de BOKS ^[1183], geboren te Vlissingen.

Gehuwd te Gouda met **Roelof van REENEN**, zoon van **Reiner Marinus van REENEN** en **Sylva ZELDENRIJK**.

Uit dit huwelijk:

1. **Reiner Marinus van REENEN**.
2. **Wilhelmina van REENEN**.
3. **Gert Jan van REENEN**.

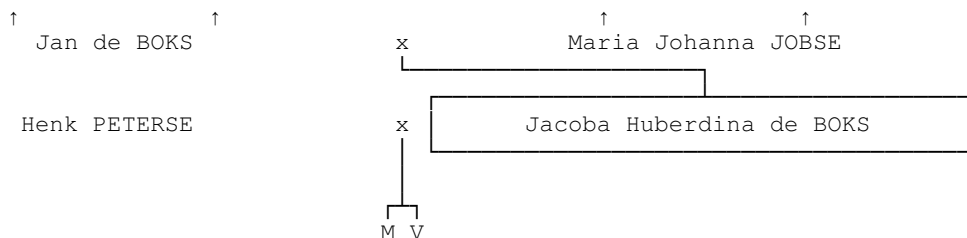

XIII.23 Jacoba Huberdina de BOKS ^[1184], geboren te Vlissingen.

Gehuwd te 's-Gravzande met **Henk PETERSE**, geboren te Bandoeng (Nederlands Indië).

Uit dit huwelijk:

1. **Ivo R. PETERSE**, geboren te Waddinxveen.
2. **Remko R. PETERSE**, geboren te 's-Gravzande.

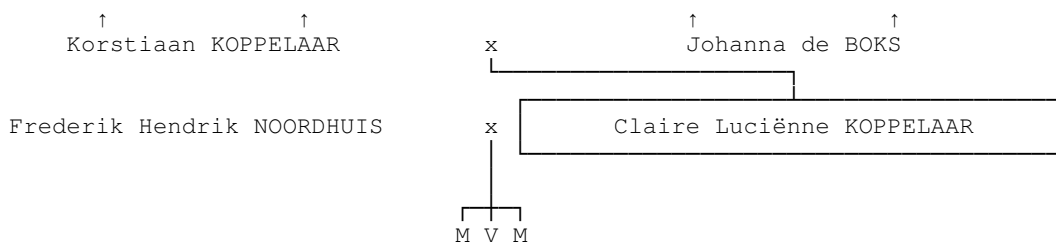

XIII.25 Claire Luciënne KOPPELAAR ^[1207].

Gehuwd te Beverwijk met **Frederik Hendrik NOORDHUIS**, zoon van **Eelse NOORDHUIS** en **Anje ZWEEPE**.

Uit dit huwelijk:

1. **Arthur Alfred NOORDHUIS**.
2. **Luciënne Anje Frederique NOORDHUIS**.
3. **Eelse Robert Korstiaan NOORDHUIS**.

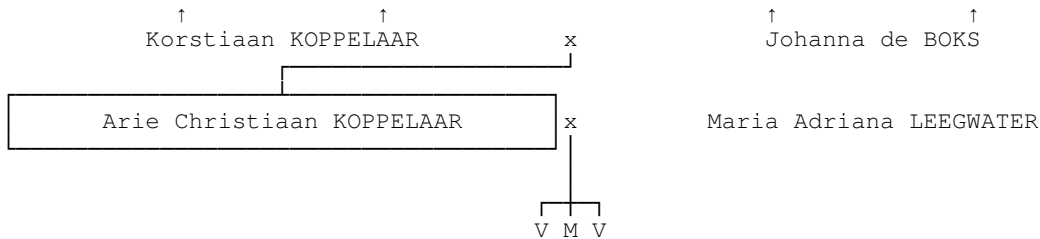

XIII.28 **Arie Christiaan KOPPELAAR** [1212].

Gehuwd te Beverwijk met **Maria Adriana LEEGWATER**.

Uit dit huwelijk:

1. **Jioske KOPPELAAR**.
2. **Jurjen KOPPELAAR**.
3. **Kiki KOPPELAAR**.

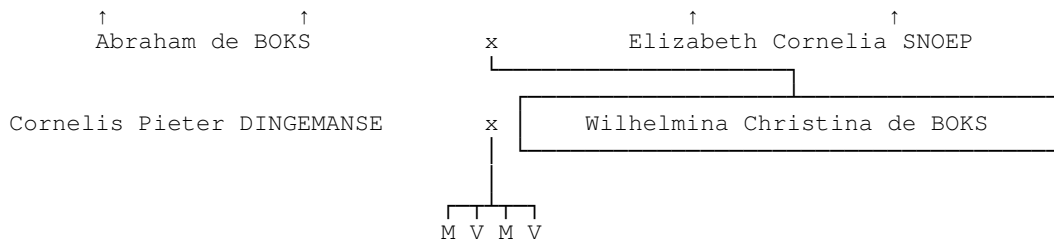

XIII.32 **Wilhelmina Christina de BOKS** [1226].

Gehuwd te Middelburg met **Cornelis Pieter DINGEMANSE**, geboren te Koudekerke, zoon van **Jan DINGEMANSE** en **Jacomina Johanna WIELEMAKER**.

Uit dit huwelijk:

1. **Jan Abraham DINGEMANSE**, geboren te Vlissingen.
2. **Elizabeth Jacomina DINGEMANSE**, geboren te Koudekerke.
3. **Karel Cornelis DINGEMANSE**.
4. **Pieterrella Suzanna DINGEMANSE**, geboren te Koudekerke.

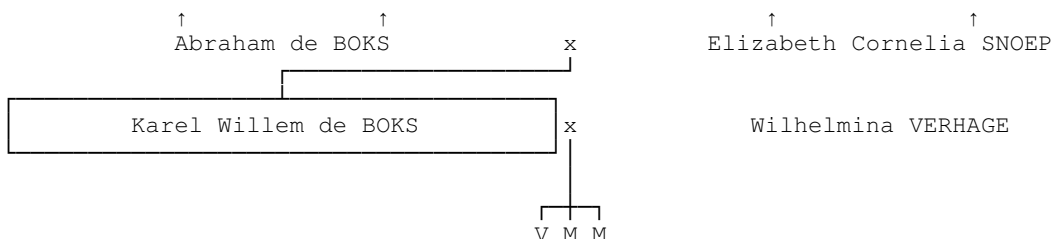

XIII.33 **Karel Willem de BOKS** [1227], geboren te Middelburg.

Gehuwd met **Wilhelmina VERHAGE**, geboren te Koudekerke, dochter van **Jan VERHAGE** en **Cornelia AARNOUTSE**.

Uit dit huwelijk:

1. **Elizabeth Cornelia de BOKS**, geboren te Middelburg.
2. **Jan Abraham de BOKS**, geboren te Middelburg.

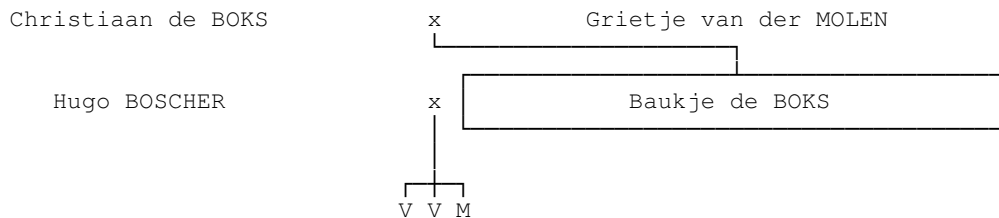

XIII.42 Baukje de BOKS [1258], geboren te Middelburg.

Gehuwd te Middelburg met **Hugo BOSCHER**, geboren te Groenlo, zoon van **Gerardus Franciscus BOSCHER** en **Gerarda Johanna van UEM**.

Uit dit huwelijk:

1. **Grada Christie BOSCHER**.
2. **Marianne BOSCHER**, geboren te Diemen.
3. **Jan Willem BOSCHER**, geboren te Hoorn.

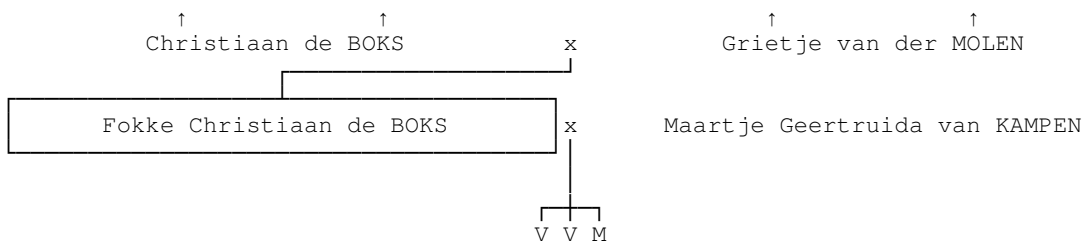

XIII.43 Fokke Christiaan de BOKS [1259], geboren te Middelburg.

Gehuwd te Delft met **Maartje Geertruida van KAMPEN**, geboren te Rijswijk, dochter van **Christiaan Wilhelm van KAMPEN** en **Maartje van RIJ**.

Uit dit huwelijk:

1. **Christa Eveline de BOKS**, geboren te Delft.
2. **Dorine Margaretha de BOKS**, geboren te Delft.
3. **Thomas Fokke de BOKS**, geboren te Delft.

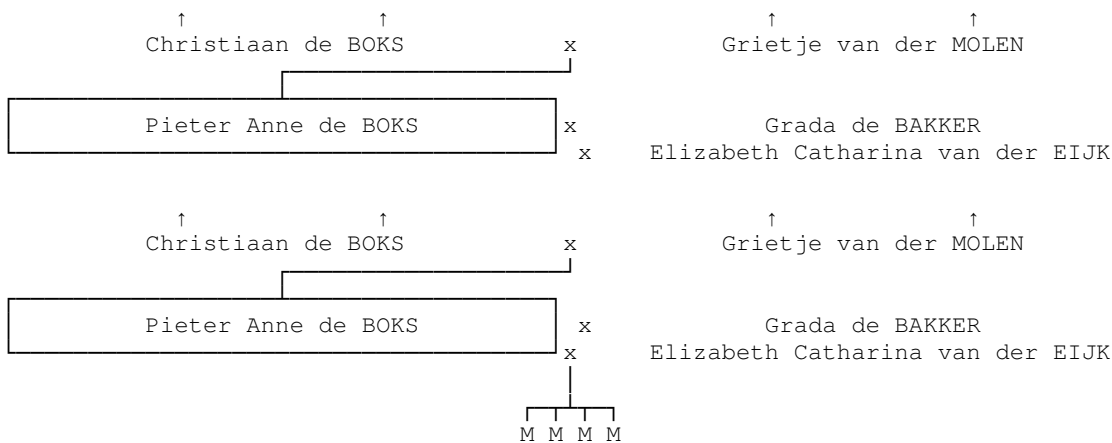

XIII.45 Pieter Anne de BOKS [1260].

Gehuwd (1) te Delft, gescheiden van **Grada de BAKKER**.

Gehuwd (2) te Delft met **Elizabeth Catharina van der EIJK**, geboren te Schiedam Kethel, dochter van **Dirk van der EIJK** en **Jacoba van der WEL**.

Uit het tweede huwelijk:

1. **Jorim Manuël de BOKS**, geboren te Waarde.
2. **Aron Diederik de BOKS**, geboren te Waarde.
3. **Micha Benjamin de BOKS**, geboren te Waarde.

4. **Gideon Geleijn de BOKS**, geboren te Waarde.

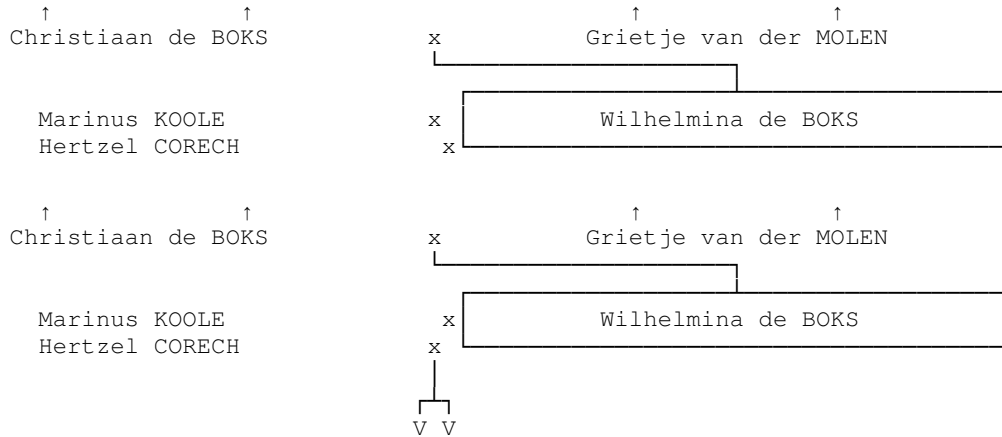

XIII.49 **Wilhelmina de BOKS** [1261], geboren te Middelburg.

Gehuwd (1) te Middelburg, gescheiden van **Marinus KOOLE**, zoon van **Leendert KOOLE** en **Suzanna HUIBREGTSE**.

Gehuwd (2) te Jeruzalem (Israël) met **Hertzal CORECH**, zoon van **Ovadia CORECH** en **Hertselya CORECH**.

Uit het tweede huwelijk:

1. **Elinor Grietje CORECH**.
2. **Orit Simcha CORECH**.

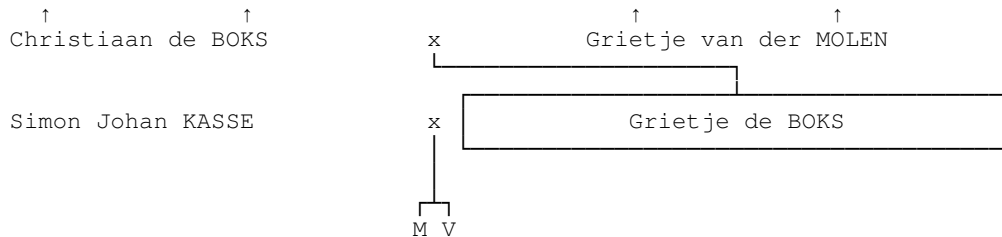

XIII.52 **Grietje de BOKS** [1262], geboren te Middelburg.

Gehuwd te Middelburg met **Simon Johan KASSE**, zoon van **David KASSE** en **Lenie WATTEL**.

Uit dit huwelijk:

1. **David Christiaan KASSE**, geboren te Hoorn.
2. **Tamara KASSE**, geboren te Leerdam.

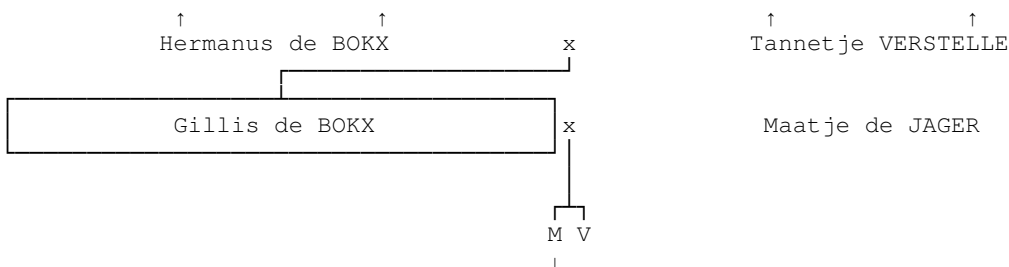

XIII.64 **Gillis de BOKX** [937], arbeider, geboren op 25-09-1920 te Wolphaartsdijk, overleden op 13-05-1990 te Wolphaartsdijk op 69-jarige leeftijd. *Gillis is diaken Nederlands Hervormde Gemeente en voorzitter schoolbestuur.*

Gehuwd op 21-jarige leeftijd op 10-12-1941 te Wolphaartsdijk met **Maatje de JAGER**, 23 jaar oud, geboren op 03-06-1918 te Wolphaartsdijk. *De zus van Maatje, Lamberdina, trouwt met een andere*

naamgenoot: Nicolaas de Bokx, geboren 12 januari 1904 te Krabbendijke. Dochter van **Gerard de JAGER** en **Janna van GILST**.

Uit dit huwelijk:

1. **Hermanus de BOKX**, geboren op 31-03-1942 te Goes (zie XIV.56 op blz. 103).
2. **Jannie de BOKX**.

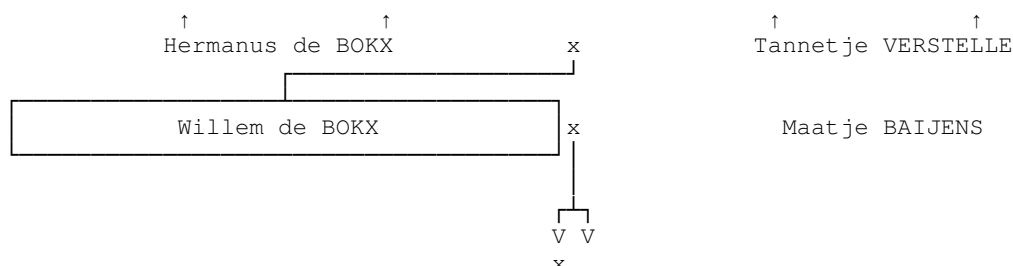

XIII.66 **Willem de BOKX** [938], zaakvoerder kledingmagazijn, geboren op 17-07-1925 te Wolphaartsdijk. Gehuwd op 30-jarige leeftijd op 03-05-1956 te Kapelle met **Maatje BAIJENS**, 25 jaar oud, geboren op 28-01-1931 te Kapelle, dochter van **Martinus BAIJENS** en **Pieterella Janna van de KREEKE**.

Uit dit huwelijk:

1. **Pieterella de BOKX**, geboren op 10-04-1962 te Goes.
Gehuwd op 25-jarige leeftijd op 11-09-1987 te Goes met **Arthur OUDSHOORN**.
2. **Anne de BOKX**, geboren op 12-02-1967 te Goes.

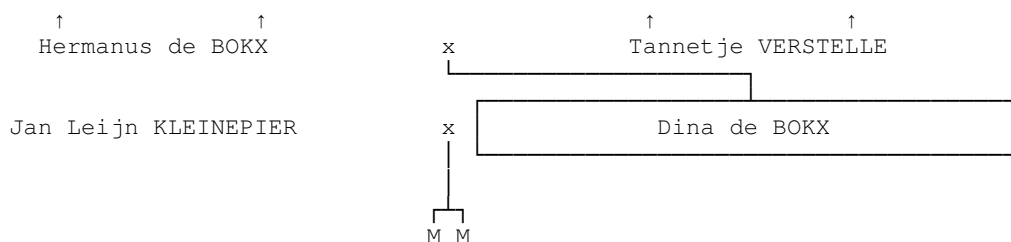

XIII.69 **Dina de BOKX** [939], geboren op 06-10-1928 te Wolphaartsdijk. *Dina woont afwisselend te Fijnaart en in Zuid-Frankrijk.*

Gehuwd op 25-jarige leeftijd op 08-04-1954 te Wolphaartsdijk met **Jan Leijn KLEINEPIER**, 26 jaar oud, medewerker handelsmaatschappij Geveke en machinist op de grote vaart, geboren op 23-03-1928 te Zoutelande, zoon van **David KLEINEPIER**, molenaar te Wolphaartsdijk, en **Jakoba MELSE**.

Uit dit huwelijk:

1. **David Hermanus KLEINEPIER**, geboren op 19-08-1956 te Vlissingen.
2. **Hermanus Jan KLEINEPIER**, geboren op 17-05-1959 te Alphen aan de Rijn.

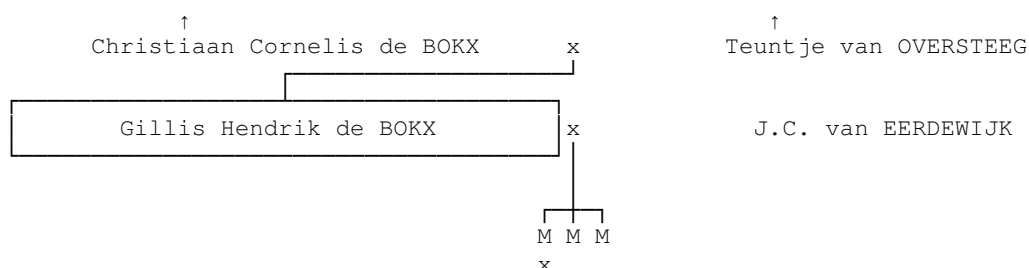

XIII.70 **Gillis Hendrik de BOKX** [941], officier beroepsmilitair, geboren op 03-12-1930 te Amsterdam. Gehuwd met **J.C. van EERDEWIJK**.

Uit dit huwelijk:

1. **Robert Christiaan Cornelis de BOKX**, beroepsmilitair, geboren op 22-03-1956.
Gehuwd op 30-jarige leeftijd op 23-05-1986 te Roermond met **Marianne STAAT**.
2. **Eric de BOKX**.
3. **Alexander de BOKX**.

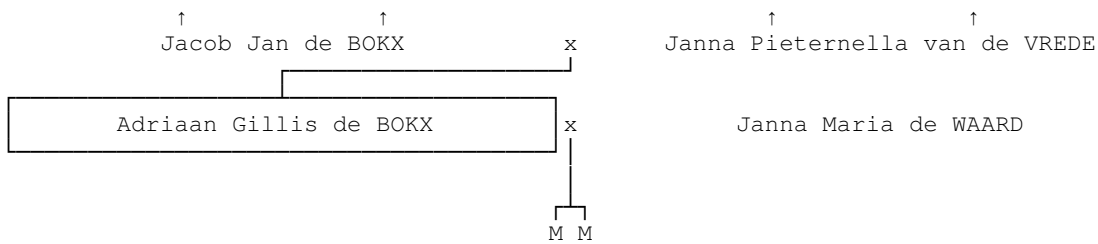

XIII.74 **Adriaan Gillis de BOKX** ^[1947], arbeider, geboren op 09-12-1937 te Rilland.
Gehuwd op 26-jarige leeftijd op 18-09-1964 te Rilland met **Janna Maria de WAARD**.
Uit dit huwelijk:

1. **Jacob Jan de BOKX**, geboren op 20-06-1965 te Rilland.
2. **Marinus de BOKX**, geboren op 16-09-1967 te Rilland.

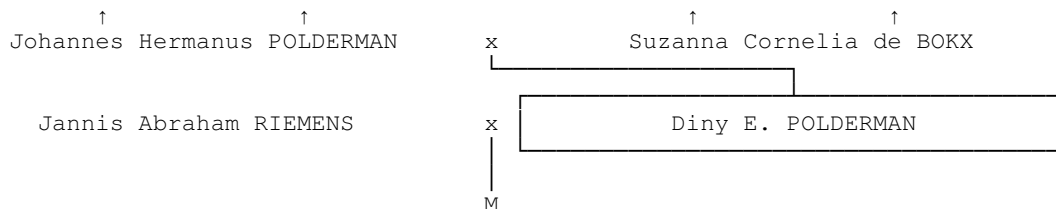

XIII.79 **Diny E. POLDERMAN** ^[1575], geboren te Rilland-Bath.
Gehuwd met **Jannis Abraham RIEMENS**.

Uit dit huwelijk:

1. **Jan RIEMENS**.

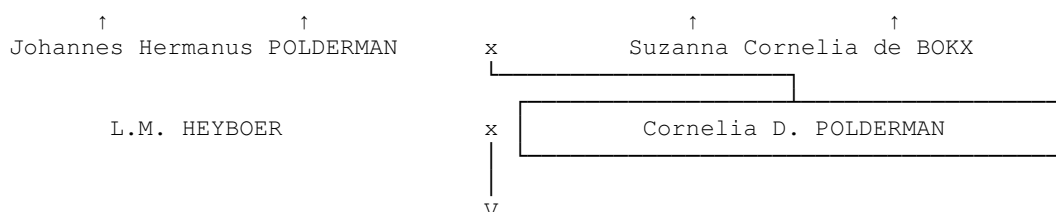

XIII.81 **Cornelia D. POLDERMAN** ^[1576].
Gehuwd met **L.M. HEYBOER**.

Uit dit huwelijk:

1. **Sandra HEYBOER**.

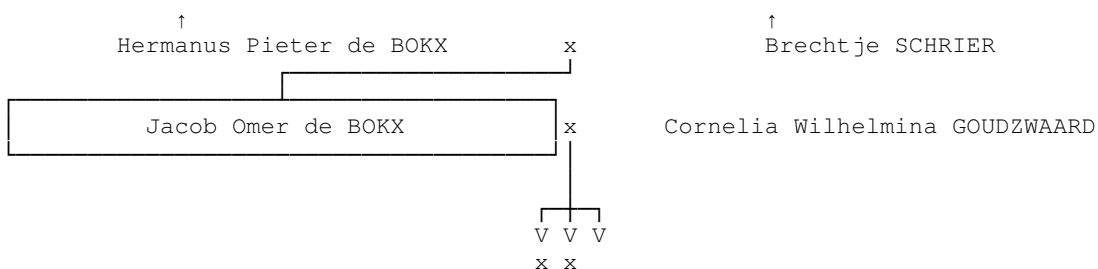

XIII.82 **Jacob Omer de BOKX** ^[1951], assistent directeur belastingen, geboren op 12-03-1924 te Rilland

(gezindte: Nederlands Hervormd), overleden op 29-01-1985 te Rotterdam op 60-jarige leeftijd, begraven te Bergen op Zoom.

Gehuwd op 23-jarige leeftijd op 22-05-1947 te Tholen met **Cornelia Wilhelmina GOUDZWAARD**, 28 jaar oud, geboren op 03-02-1919 te Tholen.

Uit dit huwelijk:

1. **Bregje Leuntje de BOKX**, geboren op 05-09-1948.
Gehuwd op 21-jarige leeftijd op 18-09-1969 met **Pieter Cornelis Johan HOLLESTELLE**, 23 jaar oud, geboren op 30-03-1946.
2. **Leuntje Bregje de BOKX**, geboren op 01-01-1951.
Gehuwd op 25-jarige leeftijd op 24-06-1976 met **Alphontius Armandus LEYS**, 26 jaar oud, geboren op 13-05-1950.
3. **Hermina Pieterella de BOKX**, geboren op 03-05-1959.

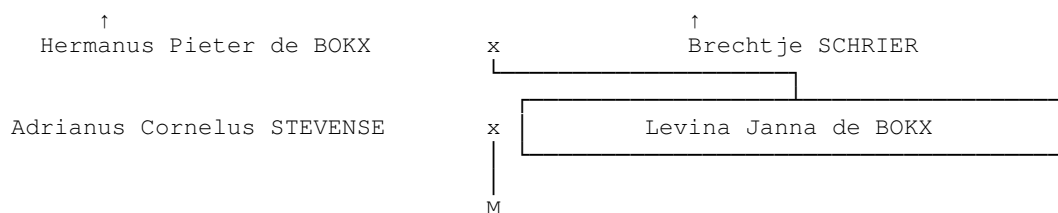

XIII.85 Levina Janna de BOKX [952], geboren op 02-02-1929 te Rilland (gezindte: Nederlands Hervormd).

Gehuwd op 23-jarige leeftijd op 24-02-1952 met **Adrianus Cornelus STEVENSE**, fruitkweker, geboren te Krabbendijke.

Uit dit huwelijk:

1. **Marinus Hermanus Adriaan STEVENSE**, boekhouder, geboren op 21-12-1955.

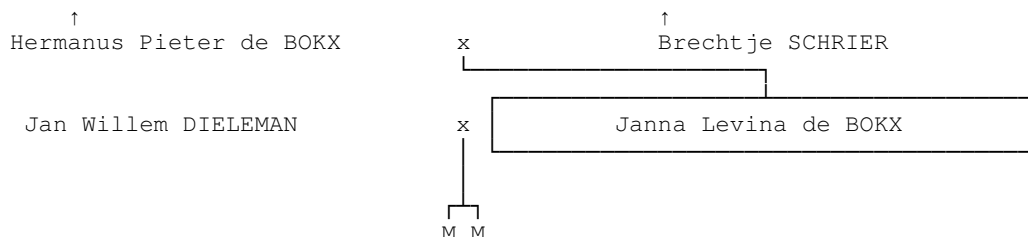

XIII.87 Janna Levina de BOKX [953], geboren op 24-08-1934 te Rilland (gezindte: Nederlands Hervormd).

Gehuwd op 20-jarige leeftijd op 16-05-1955 met **Jan Willem DIELEMAN**, 28 jaar oud, bakker en medewerker Zeelandia, geboren op 22-06-1926 te Rilland, zoon van **Eliza DIELEMAN**, bakker, en **Maartje WESTSTRATE**.

Uit dit huwelijk:

1. **Eliza Johannes DIELEMAN**, leraar, geboren op 14-03-1960 te Zierikzee.
2. **Hermanus Pieter DIELEMAN**, leraar, geboren op 13-12-1964 te Zierikzee.

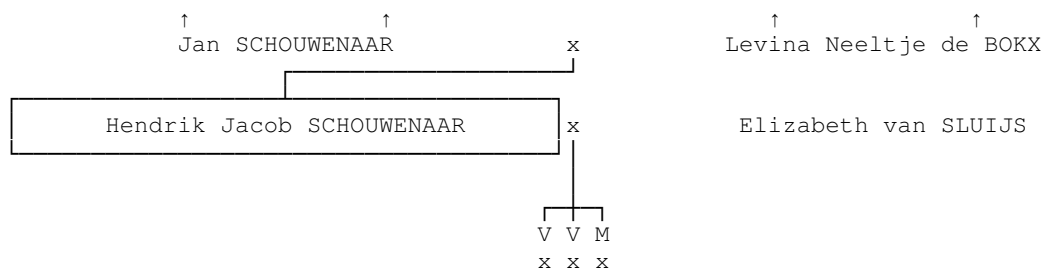

XIII.88 Hendrik Jacob SCHOUWENAAR ^[957], ambtenaar directeur belastingen, geboren op 31-01-1924 te Rilland (gezindte: Nederlands Hervormd).
 Gehuwd op 24-jarige leeftijd op 28-04-1948 te Middelburg met **Elizabeth van SLUIJS**, 26 jaar oud, geboren op 24-03-1922 te Middelburg (gezindte: Nederlands Hervormd).

Uit dit huwelijk:

1. **Levina Cornelia SCHOUWENAAR**, geboren op 01-04-1949 te Middelburg. *Tijdens het huwelijk is een zoon geboren: Jacob Hendrik (12 oktober 1970 te Middelburg).*
 Gehuwd op 26-jarige leeftijd op 16-01-1976 te Middelburg met **Johannes PADMOS**, 27 jaar oud, medewerker TPG Post, geboren op 28-01-1948.
2. **Cornelia Elizabeth SCHOUWENAAR**, geboren op 12-09-1951 te Middelburg. *Tijdens dit huwelijk worden twee kinderen geboren: een dochter Maria Jacoba (29 april 1974 te Middelburg) en een zoon Marcus Jan Anthonie (15 oktober 1977).*
 Gehuwd op 21-jarige leeftijd op 01-12-1972 te Middelburg met **Abraham FRANCKE**, 22 jaar oud, politie-rechercheur, geboren op 02-11-1950.
3. **Jan Anthonie SCHOUWENAAR**, politierechercheur, geboren op 21-05-1956 te Middelburg. *Tijdens dit huwelijk worden twee kinderen geboren: een zoon Anthonie (18 mei 1980 te Middelburg) en een dochter Mara Elisabeth (30 juni 1982 te Middelburg).*
 Gehuwd op 22-jarige leeftijd op 18-08-1978 met **Helena van NOORT**, 20 jaar oud, kleuteronderwijzeres, geboren op 16-04-1958.

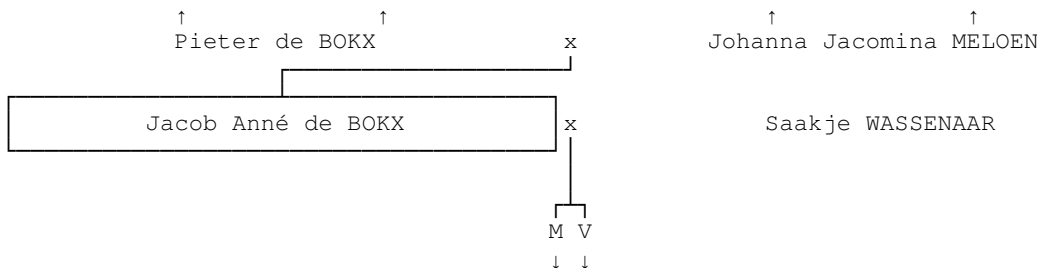

XIII.90 Jacob Anné de BOKX ^[961], landbouwkundig ingenieur, geboren op 19-03-1927 te Sittard, gedoopt (Nederlands Hervormd) te Sittard. *Jacob was werkzaam van 1953-1958 als planter bij de Handelsvereniging "Amsterdam" te Sumatra's Oostkust in Indonesië. Van 1959-1961 was hij onderzoeker bij TNO. Van 1961-1990 werkte hij als plantenviroloog bij het Instituut voor Plantenziektenkundig Onderzoek te Wageningen. Hij promoveerde aan toenmalige Landbouw Hogeschool in 1964 op een proefschrift met stellingen: het aantonen van aardappelvirus Y met behulp van toetsplanten.*

Jacob heeft tevens de basis van deze stamboom gelegd.

Gehuwd op 26-jarige leeftijd op 31-03-1953 te Wageningen, gehuwd voor de kerk op 31-03-1953 te Wageningen met **Saakje WASSENAAR**, 25 jaar oud, directeur-generaal en tuinarchitecte, geboren op 20-07-1927 te het Bildt, dochter van **Klaas Rienks WASSENAAR**, landbouwer St. Anna Parochie, en **Jantje ANEMA**.

Uit dit huwelijk:

1. **Pieter Klaas de BOKX**, geboren op 05-10-1955 te Serbelawan (Indonesië) (zie XIV.86 op blz. 103).
2. **Jantje Johanna de BOKX**, geboren op 20-12-1958 te Bennekom (zie XIV.89 op blz. 104).

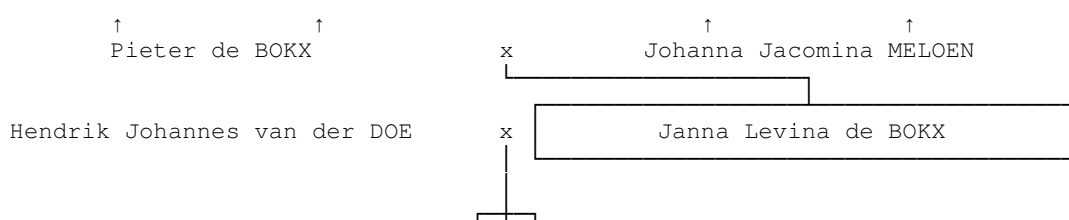

M M M

↓

XIII.95 **Janna Levina de BOKX** [1966], medewerkster Zeelandia, geboren op 12-08-1931 te Sittard (gezindte: Nederlands Hervormd).

Gehuwd op 25-jarige leeftijd op 02-11-1956 te Zierikzee met **Hendrik Johannes van der DOE**, 24 jaar oud, schipper bij Rijkswaterstaat, geboren op 10-05-1932 te Zierikzee (gezindte: Nederlands Hervormd), zoon van **Johannes Cornelis van der DOE**, schipper, en **Adriana de GRAAF**.

Uit dit huwelijk:

1. **Jan Cornelis (Jan-Cees) van der DOE**, geboren op 27-12-1957 te Zierikzee (zie XIV.90 op blz. 104).
2. **Pieter Herman van der DOE**, handelaar in motorfietsen, geboren op 15-11-1959 te Zierikzee (gezindte: Nederlands Hervormd).
3. **Machiel Johan van der DOE**, technisch operator bij Hoechst, geboren op 30-01-1967 te Zierikzee (gezindte: Nederlands Hervormd).

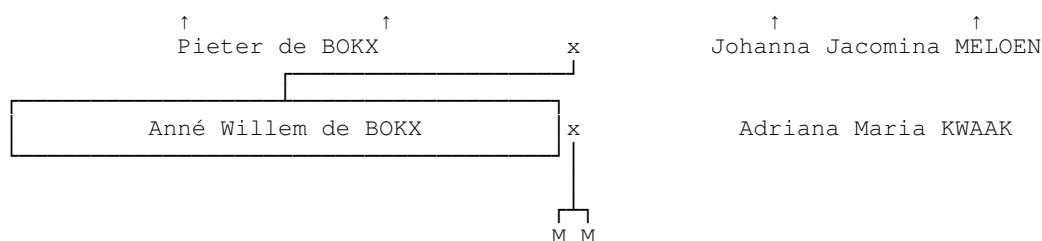

XIII.96 **Anné Willem de BOKX** [1967], koopman en directeur Industrial Plastics Europa, geboren op 02-12-1936 te Zierikzee, gedoopt (Nederlands Hervormd) te Zierikzee.

Gehuwd op 27-jarige leeftijd op 12-06-1964 te Zierikzee met **Adriana Maria KWAAK**, 24 jaar oud, verpleegkundige, geboren op 20-03-1940 te Zierikzee (gezindte: Nederlands Hervormd), dochter van **Johannes Abraham KWAAK**, grondwerker, en **Johanna Thijsje MANNI**.

Uit dit huwelijk:

1. **Anné Jean François de BOKX**, directeur Industrial Plastics Europa Antwerpen, geboren op 25-06-1965 te Jutphaas (gezindte: Nederlands Hervormd).
2. **Lennaert Jacques Anné de BOKX**, student economie bedrijfskunde, geboren op 01-06-1971 te IJsselstein (gezindte: Nederlands Hervormd).

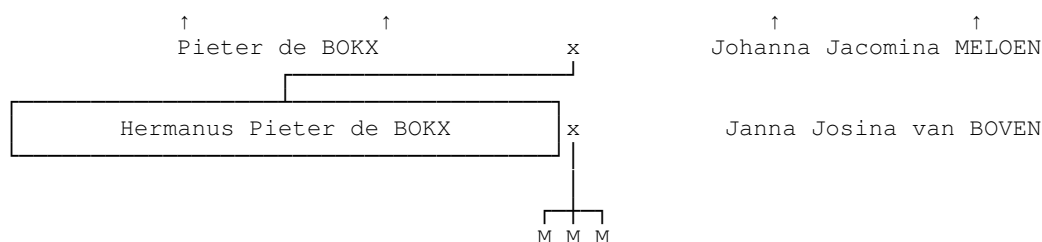

XIII.98 **Hermanus Pieter de BOKX** [1968], ingenieur Rijkswaterstaat, geboren op 24-08-1940 te Zierikzee, gedoopt (Nederlands Hervormd) te Zierikzee. *Hermanus is ouderling Nederlands Hervormde Gemeente 's-Hertogenbosch; bestuurslid kiesvereniging CDA 's-Hertogenbosch; voorzitter ondernemingsraad Rijkswaterstaat 's-Hertogenbosch.*

Gehuwd op 24-jarige leeftijd op 05-11-1964 te Wolphaartsdijk met **Janna Josina van BOVEN**, 23 jaar oud, geboren op 04-08-1941 te Wolphaartsdijk (gezindte: Nederlands Hervormd), dochter van **Marinus van BOVEN**, horlogemaker, en **Jozina van DAMME**, winkelierster.

Uit dit huwelijk:

1. **Pieter Martin (Pim) de BOKX**, directeur adviesbureau Bokxing management, geboren op

- 30-07-1965 te 's-Heer Arendskerke (gezindte: Nederlands Hervormd).
- Marinus Herman Pieter (Marc) de BOKX**, gestudeerd bouwkunde Delft, geboren op 22-03-1968 te 's-Heer Arendskerke (gezindte: Nederlands Hervormd).
 - Johannes Cornelis (Hanc) de BOKX**, gestudeerd TU Delft, geboren op 21-12-1971 te Kloetinge (gezindte: Nederlands Hervormd).

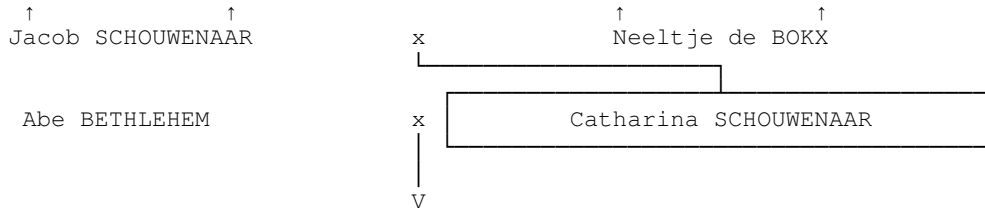

- XIII.101 Catharina SCHOUWENAAR** [1970], geboren op 14-06-1929 te Rilland.
 Gehuwd op 24-jarige leeftijd op 04-09-1953 te Middelburg met **Abe BETHLEHEM**, 23 jaar oud, chef afdeling kadaster Middelburg, geboren op 22-02-1930 te Medemblik (gezindte: Nederlands Hervormd), overleden op 16-08-1990 te Middelburg op 60-jarige leeftijd, begraven te Kapelle.
 Uit dit huwelijk:
- Nerina BETHLEHEM**. *Nerina is geadopteerd.*

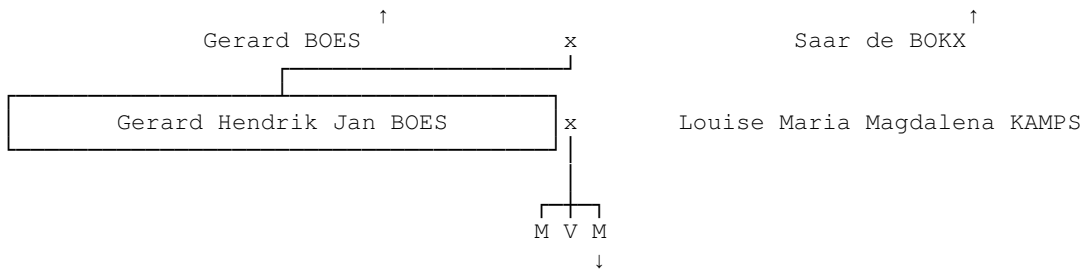

- XIII.105 Gerard Hendrik Jan (Gerard) BOES** [131].
 Gehuwd 1960, gescheiden van **Louise Maria Magdalena (Loes) KAMPS**.
 Uit dit huwelijk:
- Christoffel Hendrikus Vincent (Vincent) BOES**, geboren op 25-03-1964.
 - Sarina Jolanda (Karin) BOES**, geboren op 23-10-1966.
 - Gerardus Robertus (Gerard) BOES**, geboren op 11-11-1968 te Amstelveen (zie XIV.102 op blz. 104).

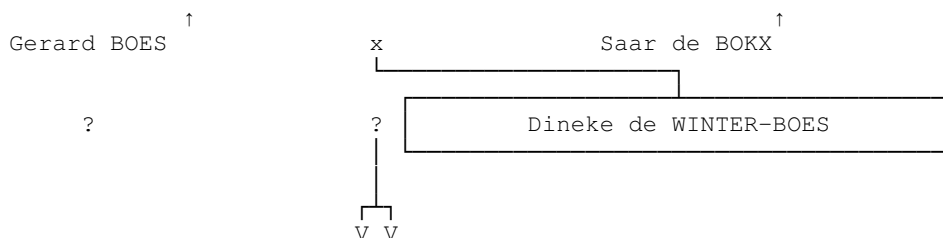

- XIII.110 Dineke de WINTER-BOES** [135].
 Kinderen:
- Astrid de WINTER.**
 - Rene DRAL-de WINTER.**

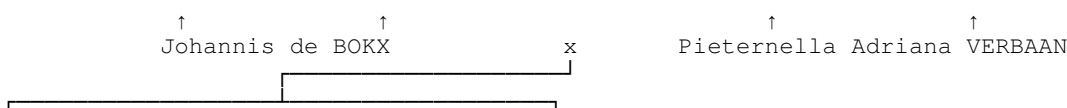

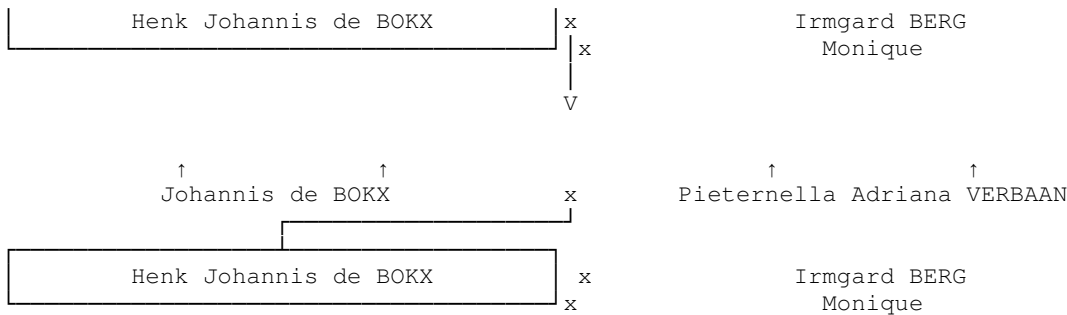

XIII.112 **Henk Johannis de BOKX** [13], marechaussee, geboren op 16-02-1940.

Gehuwd (1), gescheiden van **Irmgard BERG**.

Gehuwd (2), gescheiden van **Monique**.

Uit het eerste huwelijk:

1. **Monique de BOKX**, geboren op 15-10-1964.

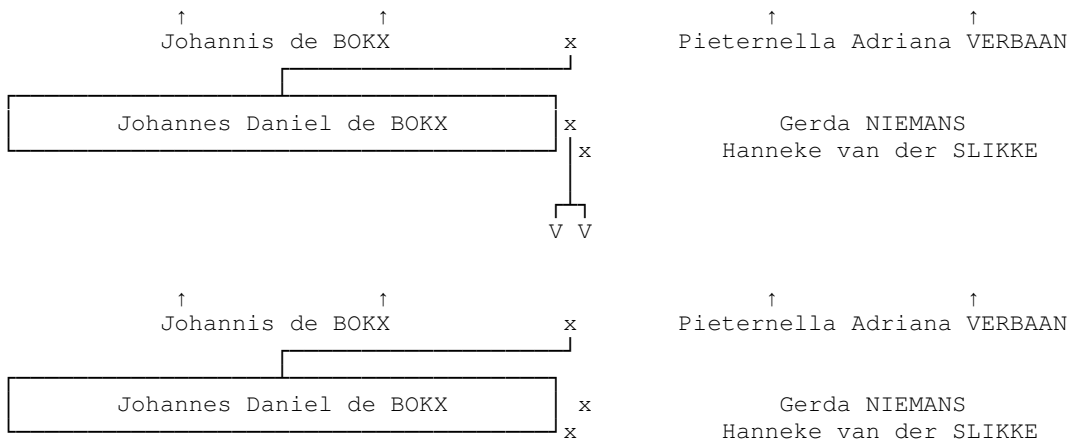

XIII.116 **Johannes Daniel (Joop) de BOKX** [12], kampeerauto-handelaar, geboren op 17-01-1944.

Door fouten van de gemeenteambtenaar is zijn naam anders geschreven dan bedoeld: in plaats van Johannes Daniël is het Johannes Daniel geworden.

Gehuwd (1) voor 1971, gescheiden voor 1978 van **Gerda NIEMANS**, dochter van **Jacob Gerrit NIEMANS** en **Richardine Eleonore SAUSELÉ**.

Gehuwd (2) op 34-jarige leeftijd op 30-08-1978 te Soest met **Hanneke van der SLIKKE**, 30 jaar oud, geboren op 12-11-1947, dochter van **Johannes Evert van der SLIKKE** en **Cecilia ROTTENBERG**.

Uit het eerste huwelijk:

1. **Petra de BOKX**, geboren op 07-01-1972 te Soest.

2. **Daniëlle de BOKX**, geboren op 05-09-1973 te Soest.

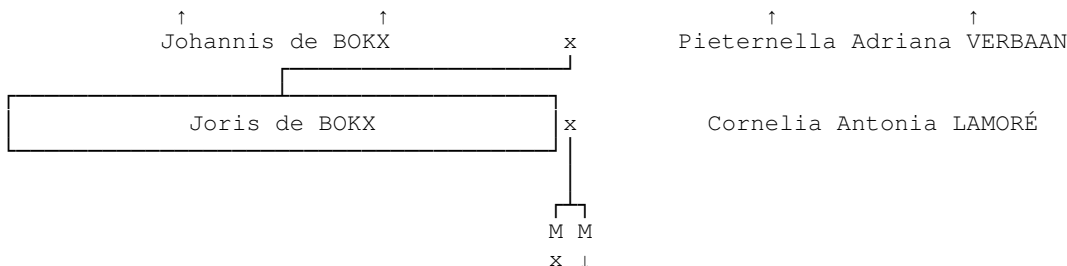

XIII.119 **Joris (Jos) de BOKX** [2], automatiseringsspecialist, geboren op 14-05-1947 te

's-Gravenhage. *In de periode 1961-1963 heeft Jos de opleiding Grafische vakschool te 's-Gravenhage gevolgd met als hoofdvakken typografie (letterzetter) en reclametekenen. Van 1963-1966 is hij naar de grote vaart gegaan als matroos; eerst bij rederij Van Uden in Rotterdam en na een halfjaar naar rederij Nievelt Goudriaan, eveneens te*

Rotterdam gevestigd. Van 1966 tot 1979 was hij werkzaam bij de Koninklijke van Kempen & Begeer in Zeist als mechanisch administrateur (operator). Daarna was hij werkzaam tot 1980 bij Forbo Parade tapijt in Soest als computeroperator. Van 1980 tot heden als werkvoorbereider van het computercentrum van De Amersfoortse Verzekeringen (Fortis ASR). Zijn hobby is fietsen, in het bijzonder lange afstanden en meerdere dagen.

Gehuwd op 21-jarige leeftijd op 27-09-1968 te Zeist met **Cornelia Antonia** (Corrie) **LAMORÉ**, 21 jaar oud, geboren op 25-08-1947 te Zeist, dochter van **Gerrit LAMORÉ**, aannemer, en **Gerarda Johanna** (Anna) **de VRIES**.

Uit dit huwelijk:

1. **Michel Harold de BOKX BBI**, informatiearchitect, geboren op 19-03-1969 te Zeist. In 1992 is Michel afgestudeerd aan de HEAO Utrecht - richting bedrijfsinformatica. Tijdens zijn jeugd jaren was hij actief bij Scouting Rambonet te Zeist en zwom hij wedstrijden op nationaal niveau met zijn club Laga. In de resterende uren viste hij vaak.

Nadat hij is gaan werken in 1992 bij DAS Rechtsbijstand Verzekeringen als gegevensbankbeheerder en adviseur methoden, standaard en technieken heeft hij een nieuwe passie ontdekt: reizen. Inmiddels heeft hij de meest verre uithoek van de wereld bekeken. De laatste jaren combineert hij dit met een nieuwe hobby: sportduiken. Sinds 2004 is hij een nieuwe uitdaging aangegaan, na twaalf jaar werkzaam geweest te zijn bij DAS, werkt hij momenteel voor Aquila Informatica.

Samenwonend sinds 31-05-1993 te Veenendaal, ondertrouwd op 22-09-1999 te Veenendaal, gehuwd op 31-jarige leeftijd op 31-03-2000 te Veenendaal (getuigen: Willem Pieneman (44 jaar), Peter van Miltenburg (31 jaar) en Roeleke Vink (30 jaar)), gescheiden na 3 jaar op 12-11-2003 te Utrecht van **Agnes Helena TOLLENS**, administratiefmedewerkster, geboren op 24-05-1969 te Prinsenbeek, dochter van **Johannes Cornelis Hendricus** (Jan) **TOLLENS**, administrateur, en **Helena Maria** (Leny) **van der PUT**, analiste.

2. **Sander de BOKX**, geboren op 10-05-1976 te Zeist (zie XIV.113 op blz. 105).

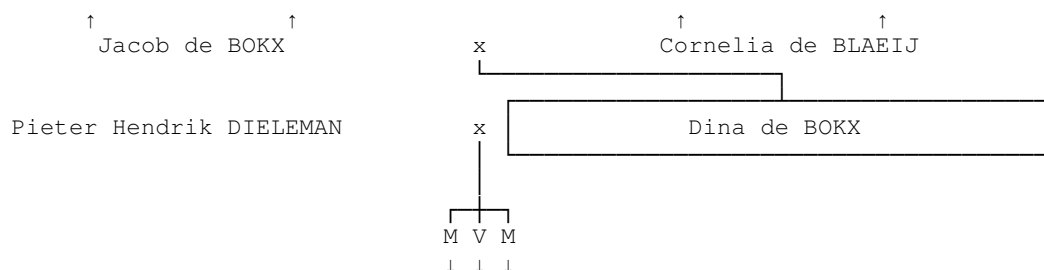

XIII.133 **Dina de BOKX** ^[1535], geboren 1917.

Gehuwd op 27-01-1943 met **Pieter Hendrik DIELEMAN**, 19 jaar oud, geboren op 26-12-1923, overleden op 18-08-1993 op 69-jarige leeftijd.

Uit dit huwelijk:

1. **Jan Jacobus Jacob DIELEMAN**, geboren op 05-05-1943 te Terneuzen (zie XIV.115 op blz. 105).
2. **Diana Cornelia DIELEMAN**, geboren 1949 (zie XIV.118 op blz. 106).
3. **Jacob Pieter DIELEMAN**, geboren 1954 te Terneuzen (zie XIV.119 op blz. 106).

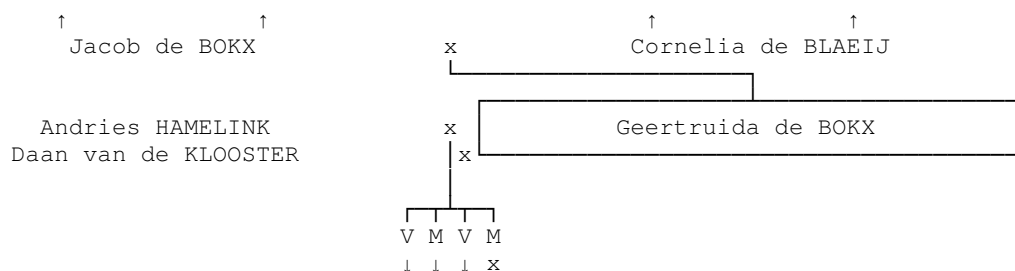

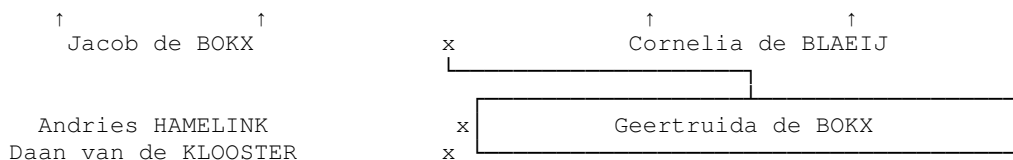

XIII.135 Geertruida de BOKX ^[1534].

Gehuwd (1) op 16-12-1948 met **Andries HAMELINK**, 21 jaar oud, geboren op 05-11-1927, overleden op 19-04-1976 op 48-jarige leeftijd.

Samenwonend (2) na 1976 met **Daan van de KLOOSTER**.

Uit het eerste huwelijk:

1. **Elisabeth Jozina Cornelia Geertruida HAMELINK** (zie XIV.122 op blz. 106).
2. **Jacob Krijn HAMELINK** (zie XIV.123 op blz. 106).
3. **Cornelia Geertruida HAMELINK** (zie XIV.126 op blz. 107).
4. **André (Andries) HAMELINK**.

Gehuwd met **Matty CHRISTIAANSEN**.

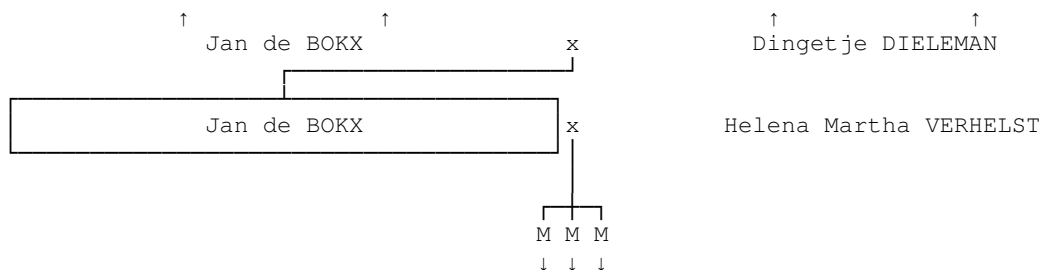

XIII.138 Jan de BOKX ^[88], geboren op 17-04-1938 te Terneuzen.

Gehuwd op 27-jarige leeftijd op 29-04-1965 met **Helena Martha VERHELST**, 22 jaar oud, geboren op 03-08-1942 te Zaamslag.

Uit dit huwelijk:

1. **Jan-Willem (Jan) de BOKX**, geboren op 17-04-1966 te Terneuzen (zie XIV.129 op blz. 107).
2. **Michiel de BOKX**, geboren op 12-12-1968 te Terneuzen (zie XIV.131 op blz. 107).
3. **Ronald de BOKX**, geboren op 11-09-1976 te Terneuzen (zie XIV.133 op blz. 108).

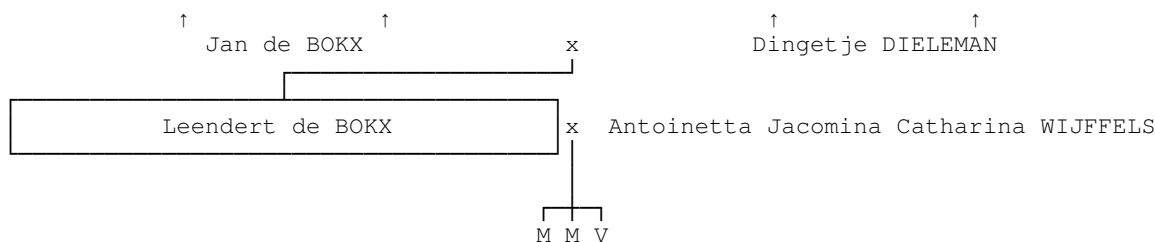

XIII.143 Leendert de BOKX ^[1006], horloger en juwelier, geboren op 16-02-1945 te Terneuzen.

Gehuwd op 28-jarige leeftijd op 03-09-1973 te Terneuzen met **Antoinetta Jacomina Catharina WIJFFELS**, 26 jaar oud, geboren op 18-04-1947 te Terneuzen, dochter van **Lambertus Prudent WIJFFELS**, juwelier, en **Anthonetta BERKS**.

Uit dit huwelijk:

1. **Roberto Prudent de BOKX**, geboren op 11-12-1975.
2. **Alexander Jan Willem de BOKX**, geboren op 01-12-1979.
3. **Catharina Jacomina Antoinetta de BOKX**, geboren op 18-04-1984.

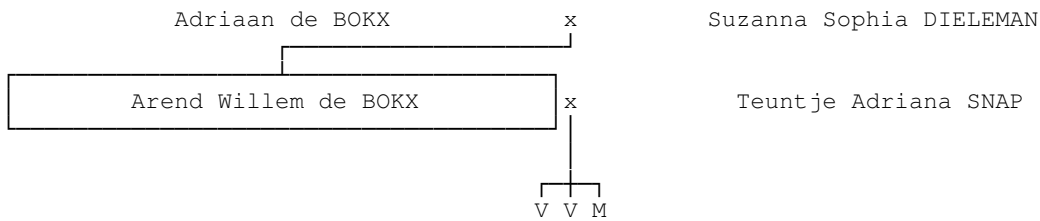

XIII.148 **Arend Willem de BOKX** [95], directeur aannemers Gebroeders De Bokx, geboren 1948 te Terneuzen, overleden op 02-02-1992 te Terneuzen.

Gehuwd met **Teuntje Adriana SNAP**.

Uit dit huwelijk:

1. **Mariëlle de BOKX.**
2. **Ilse de BOKX.**
3. **Martijn de BOKX.**

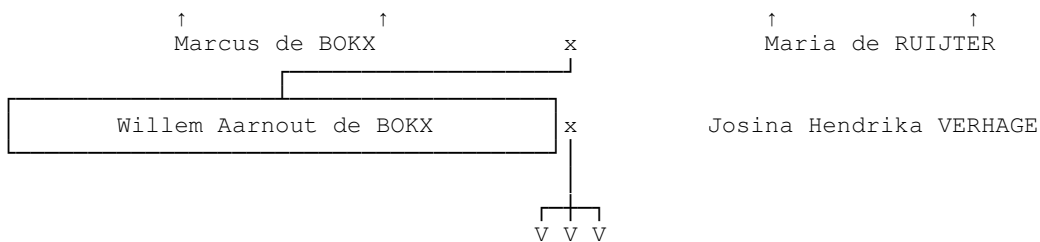

XIII.152 **Willem Aarnout (Wim) de BOKX** [121], geboren op 15-04-1946 te Hoek.

Gehuwd met **Josina Hendrika (Joke) VERHAGE**, geboren op 07-09-1948 te Terneuzen.

Uit dit huwelijk:

1. **Maria Elizabeth (Marlies) de BOKX**, geboren op 21-10-1971 te Terneuzen.
2. **Linda de BOKX**, geboren op 14-08-1976 te Terneuzen.
3. **Elvira Leonie (Ellen) de BOKX**, geboren op 12-08-1982 te Terneuzen.

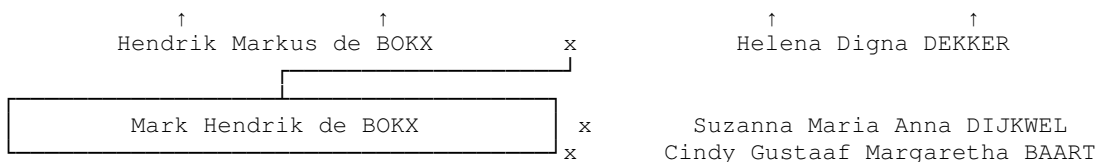
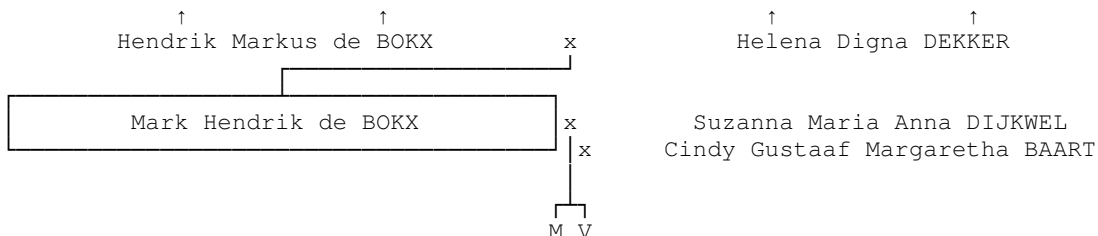

XIII.162 **Mark Hendrik de BOKX** [215], ICT manager HBO, geboren op 02-01-1959 te Middelburg.

Gehuwd (1) op 29-jarige leeftijd op 17-06-1988, gescheiden na 12 jaar op 01-08-2000 van **Suzanna Maria Anna DIJKWEL**, lerares basisschool, geboren op 23-03-1960, dochter van **Johannes Alexander DIJKWEL** en **Pieterella VERRIJZEN**.

Samenwonend (2) sinds 01-10-2001 met **Cindy Gustaaf Margaretha BAART**, 28 jaar oud, ICT specialist, geboren op 21-08-1973 te Hulst, dochter van **Leon W.M. BAART** en **Marietje de HOUX**.

Uit het eerste huwelijk:

1. **Roy de BOKX**, geboren op 04-04-1990 te Middelburg.
2. **Gill de BOKX**, geboren op 08-04-1993 te Vlissingen.

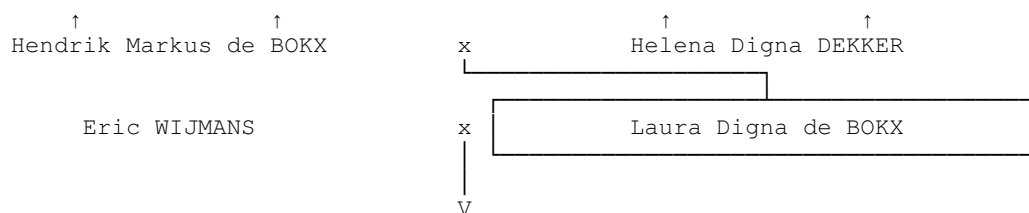

XIII.166 **Laura Digna de BOKX** ^[218], geboren op 22-11-1962 te Middelburg.
 Gehuwd op 25-jarige leeftijd op 09-09-1988 met **Eric WIJMANS**.

Uit dit huwelijk:

1. **Laura Digna WIJMANS**, geboren op 07-01-1992 te Middelburg.

4.14 Generatie XIV

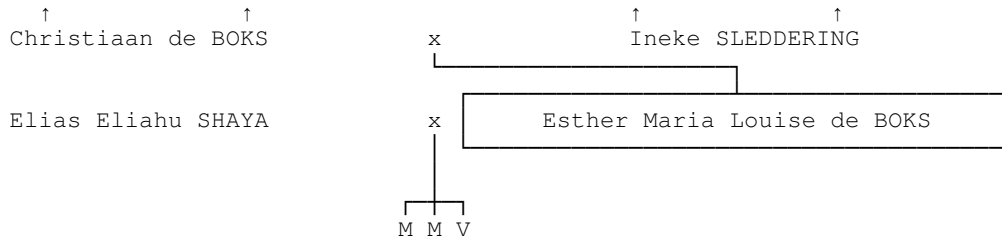

XIV.9 **Esther Maria Louise de BOKS** ^[1188], geboren te Rijswijk.

Gehuwd te Diemen met **Elias Eliahu SHAYA**.

Uit dit huwelijk:

1. **Ruben Albert SHAYA**.
2. **Jaron Joël SHAYA**.
3. **Yoël Yair SHAYA**.

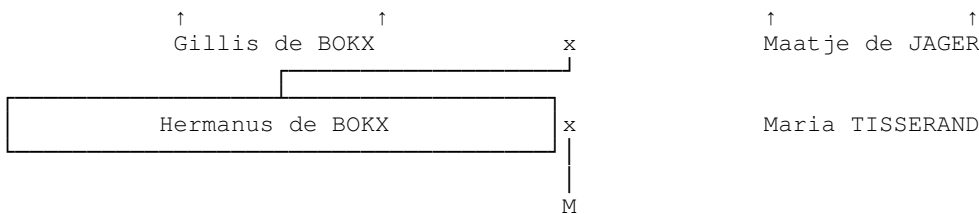

XIV.56 **Hermanus de BOKX** ^[1032], machine-bankwerker, geboren op 31-03-1942 te Goes.

Gehuwd op 29-jarige leeftijd op 30-12-1971 te Vlissingen met **Maria TISSERAND**, 29 jaar oud, geboren op 31-05-1942 te Oostkapelle.

Uit dit huwelijk:

1. **Remco de BOKX**, geboren op 06-03-1977 te Goes.

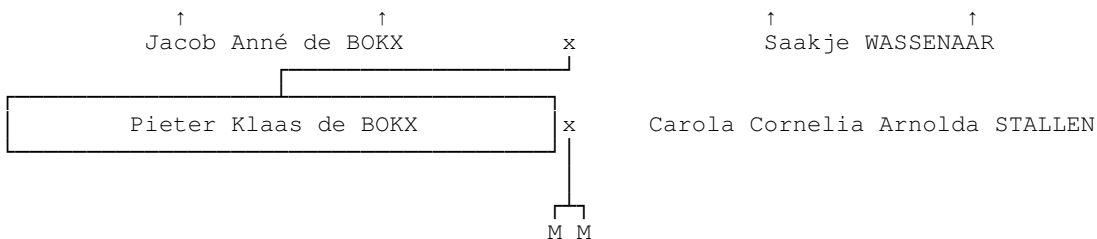

XIV.86 **Pieter Klaas de BOKX** ^[1073], fysisch-chemicus, geboren op 05-10-1955 te Serbelawan (Indonesië), gedoopt (Nederlands Hervormd) te Kisaran (Indonesië). *Pieter studeerde aan de Rijksuniversiteit te Utrecht, alwaar hij de graad van doctor in de wiskunde en natuurwetenschappen behaalde op een proefschrift met stellingen "Methane formation by decomposition of methanol on supported nickel catalysts".*

Gehuwd op 25-jarige leeftijd op 31-03-1981 te Utrecht met **Carola Cornelia Arnolda STALLEN**, 25 jaar oud, advocate, geboren op 31-07-1955 te Geertruidenberg (gezindte: Rooms Katholiek). *Carola studeerde rechten aan de Rijksuniversiteit te Utrecht. Dochter van Adrianus Johannes Maria STALLEN, directeur sociale werkplaats, en Cornelia Lambertha van BAARDWIJK.*

Uit dit huwelijk:

1. **Thomas Geleijn (Thom) de BOKX**, geboren op 03-08-1990 te Eindhoven.
2. **Carl Adriaan de BOKX**, geboren op 28-04-1992 te Eindhoven.

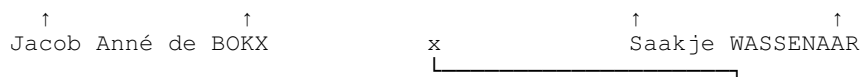

Gert Jan SLOTBOOM

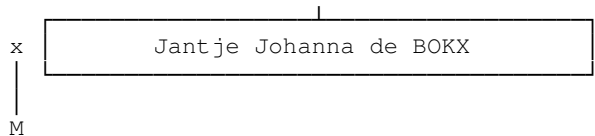

XIV.89 **Jantje Johanna de BOKX** ^[1074], lerares Engels te Sneek, geboren op 20-12-1958 te Bennekom, gedoopt (Nederlands Hervormd) te Bennekom. *Jantje studeerde aan de rijksuniversiteit te Utrecht Engelse taal en letterkunde.*
 Gehuwd op 28-jarige leeftijd op 27-05-1987 te Sneek met **Gert Jan SLOTBOOM**, 29 jaar oud, beeldendkunstenaar, geboren op 15-09-1957 te Wageningen, zoon van **Hendrik SLOTBOOM**, medewerker TPG, en **Hendrika Aleida HOEKVELD**.
 Uit dit huwelijk:
 1. **Paul Jacob SLOTBOOM**, geboren op 09-01-1993 te Sneek.

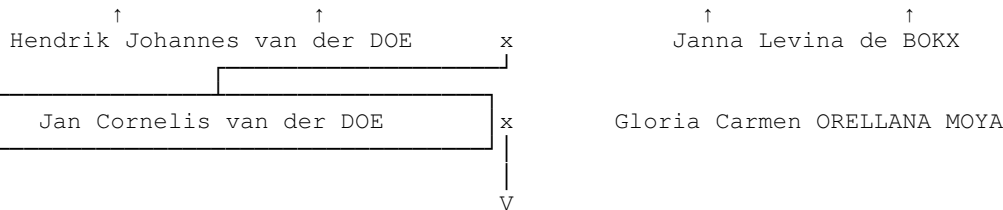

XIV.90 **Jan Cornelis (Jan-Cees) van der DOE** ^[1078], automatiseringspecialist, geboren op 27-12-1957 te Zierikzee (gezindte: Nederlands Hervormd).
 Gehuwd op 33-jarige leeftijd op 27-12-1990 te Santiago (Chili) met **Gloria Carmen ORELLANA MOYA** (gezindte: Rooms Katholiek).
 Uit dit huwelijk:
 1. **Patricia Michelle van der DOE**, geboren op 22-11-1992 te 's-Gravenhage.

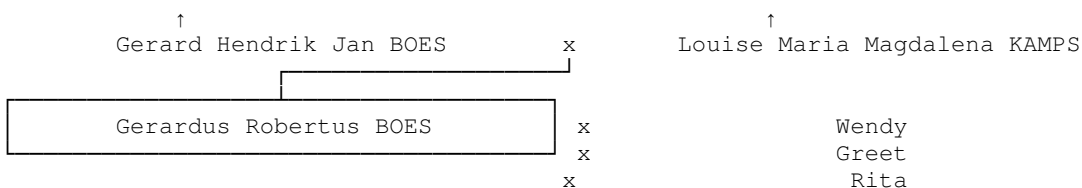
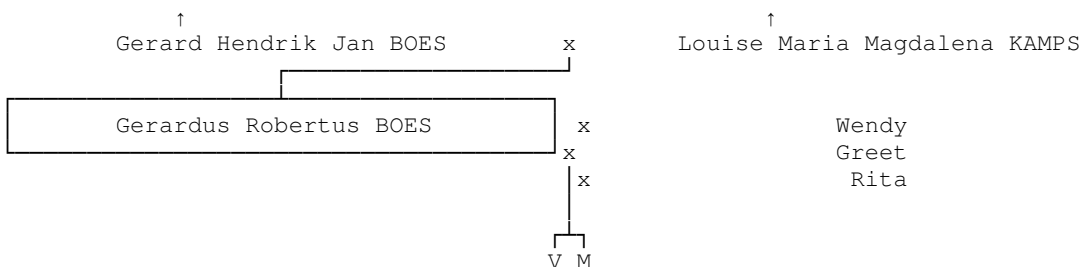
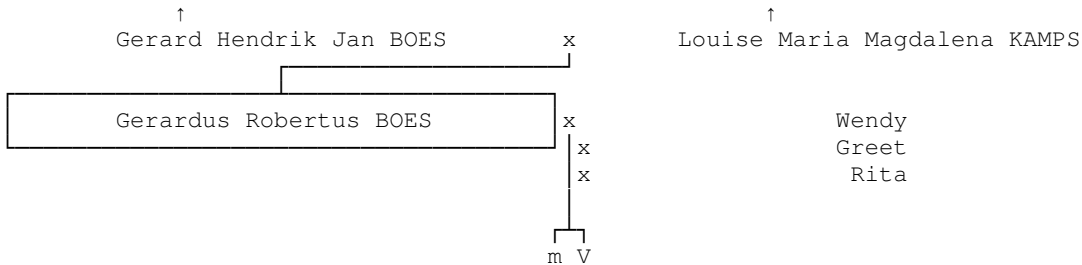

XIV.102 **Gerardus Robertus (Gerard) BOES** ^[140], geboren op 11-11-1968 te Amstelveen.
 Gehuwd (1) op 01-01-1959, gescheiden op 01-01-1959 van **Wendy**.

Gehuwd (2) op 01-01-1961, gescheiden op 01-01-1961 van **Greet**.

Gehuwd (3) op 01-01-1962 met **Rita**.

Uit het eerste huwelijk:

1. **Max Jelle BOES**, geboren op 07-08-1995, overleden op 09-06-1997 op 1-jarige leeftijd.
2. **Teddie Nadine BOES**, geboren op 09-12-2000.

Uit het tweede huwelijk:

3. **Claudia BOES**.
4. **Melvin BOES**.

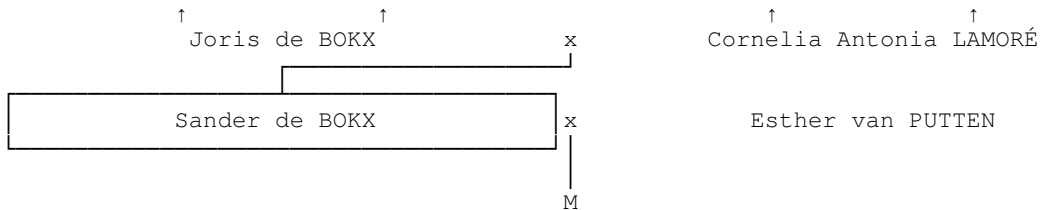

XIV.113 **Sander de BOKX** ^[5], technisch beheerder, geboren op 10-05-1976 te Zeist.

Gehuwd op 26-jarige leeftijd op 24-12-2002 te Gennepe met **Esther van PUTTEN**, 27 jaar oud, geboren op 30-11-1975 te Gennepe. *Esther is eerder gehuwd geweest met Marco Reijnen (geboren 17 juni 1974 te Boxmeer) gehuwd 30 november 1995 en gescheiden op 25 februari 2002. Uit dit huwelijk twee dochters: Chareen (geboren 23 april 1995 te Boxmeer) en Quinty (geboren 4 augustus 1998 te Gennepe).*

Uit dit huwelijk:

1. **Jayden de BOKX**, geboren op 27-05-2003 te Gennepe.

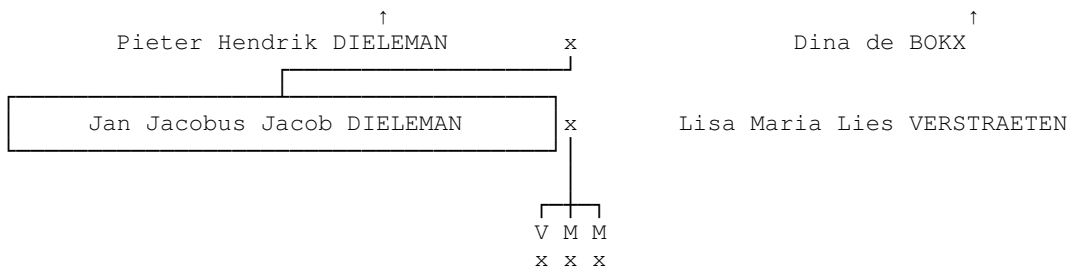

XIV.115 **Jan Jacobus Jacob DIELEMAN** ^[1556], geboren op 05-05-1943 te Terneuzen, overleden op 10-10-1999 te Terneuzen op 56-jarige leeftijd.

Gehuwd op 21-jarige leeftijd op 14-11-1964 met **Lisa Maria Lies VERSTRAETEN**, geboren 1939, dochter van **M.S. VERSLUIS**.

Uit dit huwelijk:

1. **Petra Diana DIELEMAN**, geboren 1965 te Terneuzen.
Gehuwd met **Marnik Alfred THOMAS**, geboren op 17-03-1962, overleden op 02-08-1999 te IJzendijke op 37-jarige leeftijd.
2. **Peter Jan DIELEMAN**, geboren 1969 te Terneuzen.
Gehuwd met **Sandra MAES**.
3. **Jean Pierre DIELEMAN**, geboren 1971 te Terneuzen.
Gehuwd met **Iiona PIJPELINK**, geboren op 25-10-1969, dochter van **Jan Pieter PIJPELINK** en **Dina BEELENS**.

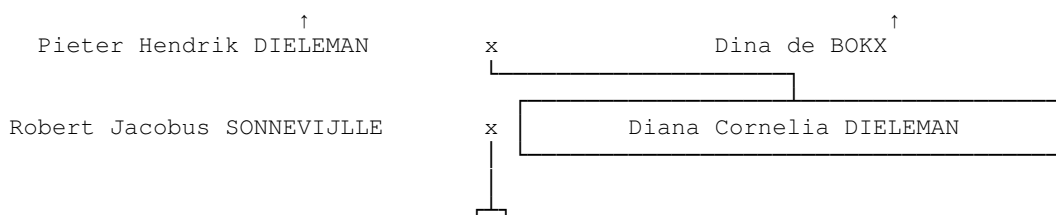

- XIV.118 **Diana Cornelia DIELEMAN** [1559], geboren 1949.
 Gehuwd met **Robert Jacobus SONNEVIJLLE**, geboren 1949.
 Uit dit huwelijk:
1. **Aron SONNEVIJLLE.**
 2. **Daisy SONNEVIJLLE.**

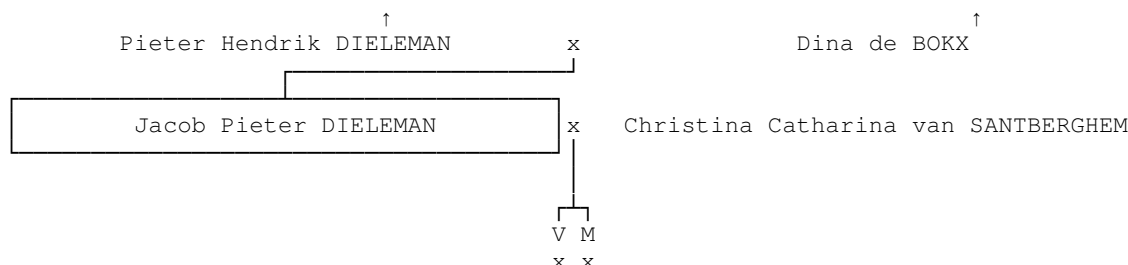

- XIV.119 **Jacob Pieter DIELEMAN** [1558], geboren 1954 te Terneuzen.
 Gehuwd met **Christina Catharina van SANTBERGHEM**, geboren 1952.
 Uit dit huwelijk:
1. **Marcella DIELEMAN**, geboren 1976.
 Gehuwd met **Marcel Martin WEEZEPOEL.**
 2. **Michael Pieter Franciscus DIELEMAN**, geboren 1979.
 Gehuwd met **Angelita Daniela DALEN.**

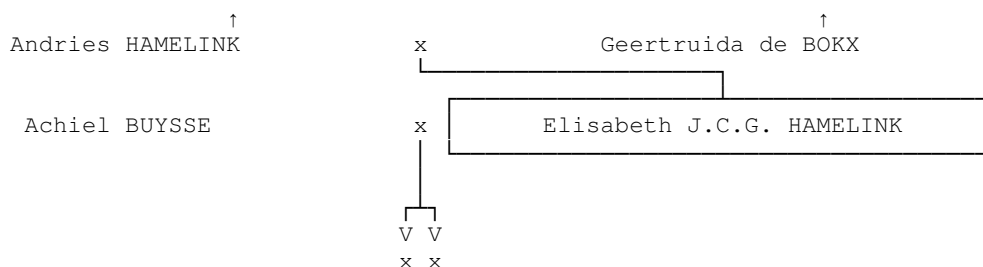

- XIV.122 **Elisabeth Jozina Cornelia Geertruida HAMELINK** [1537].
 Gehuwd met **Achiel BUYSSE.**
 Uit dit huwelijk:
1. **Patricia BUYSSE.**
 Gehuwd met **Marinus Jan Nicolaas de BLAAIJ.**
 2. **Juanita BUYSSE.**
 Gehuwd met **Freddy de JONG.**

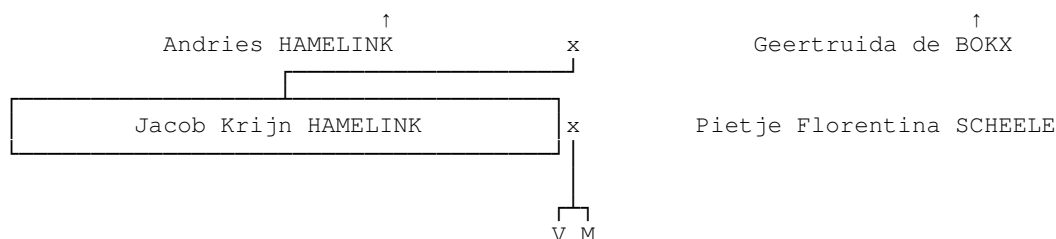

- XIV.123 **Jacob Krijn HAMELINK** [1538].
 Gehuwd met **Pietje Florentina SCHEELE.**
 Uit dit huwelijk:
1. **Marieke HAMELINK.**

2. Jeroen HAMELINK.

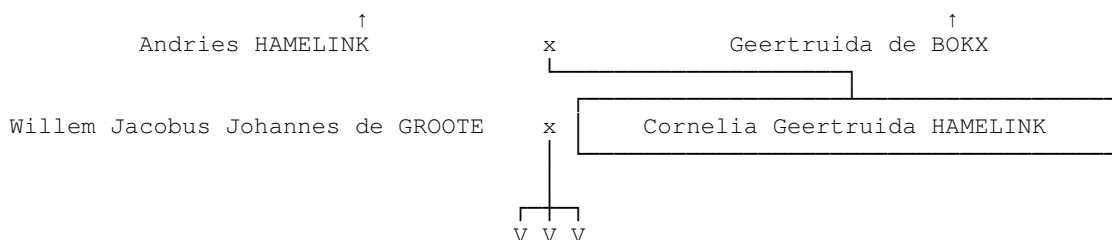

XIV.126 **Cornelia Geertruida HAMELINK** [1539].

Gehuwd met **Willem Jacobus Johannes de GROOTE**.

Uit dit huwelijk:

1. **Sjoukje de GROOTE**.
2. **Pieterrella Cornelia Geertruida de GROOTE**.
3. **Shelly de GROOTE**.

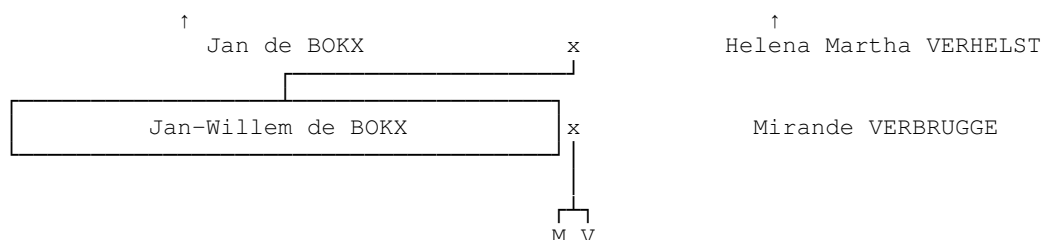

XIV.129 **Jan-Willem (Jan) de BOKX** [97], Delphi programmeur, geboren op 17-04-1966 te Terneuzen.

Gehuwd op 23-jarige leeftijd op 07-07-1989 te Terneuzen met **Mirande VERBRUGGE**, 20 jaar oud, geboren op 11-11-1968 te Terneuzen, overleden voor 2004.

Uit dit huwelijk:

1. **Martijn de BOKX**, geboren op 25-09-1992 te Best.
2. **Sylvia de BOKX**, geboren 1994.

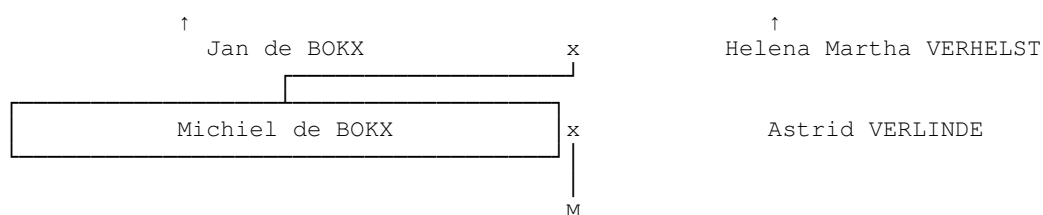

XIV.131 **Michiel de BOKX** [86], geboren op 12-12-1968 te Terneuzen.

Relatie met **Astrid VERLINDE**, geboren op 20-04-1971 te Terneuzen.

Uit deze relatie:

1. **Rico de BOKX**, geboren 1998.

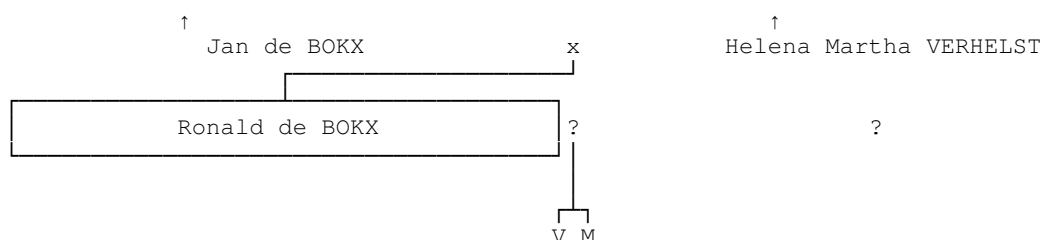

XIV.133 **Ronald de BOKX** ^[98], geboren op 11-09-1976 te Terneuzen.

Kinderen:

1. **Nellie de BOKX**, geboren 1998.
2. **Koen de BOKX**, geboren 1999.

5 Niet gekoppelde delen

In de volgende paragrafen zijn naamgenoten opgenomen waarvan nog geen aansluiting gevonden is met het parenteel.

5.1 Jan Marinus de BOKX

Generatie I

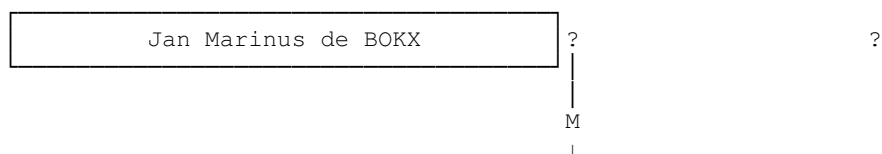

I.1 Jan Marinus de BOKX ^[116].

Kind:

1. **Marcus de BOKX**, geboren te Goudswaard (zie II.1 op blz. 109).

Generatie II

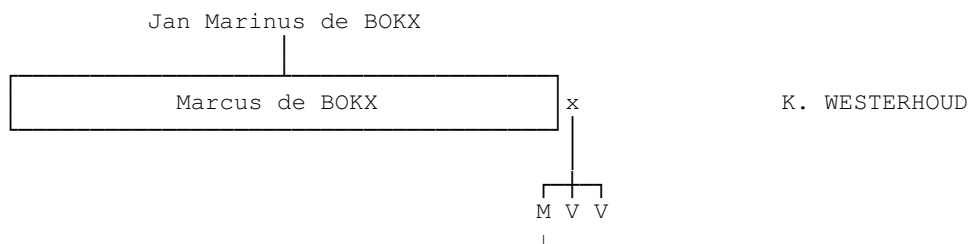

II.1 Marcus de BOKX ^[112], geboren te Goudswaard, overleden 04-1993.

Relatie met **K. WESTERHOUD**.

Uit deze relatie:

1. **John de BOKX**, geboren 1947 te Rotterdam (zie III.1 op blz. 109).
2. **Jannie de BOKX**, geboren voor 1947.
3. **Dinie de BOKX**, geboren voor 1947.

Generatie III

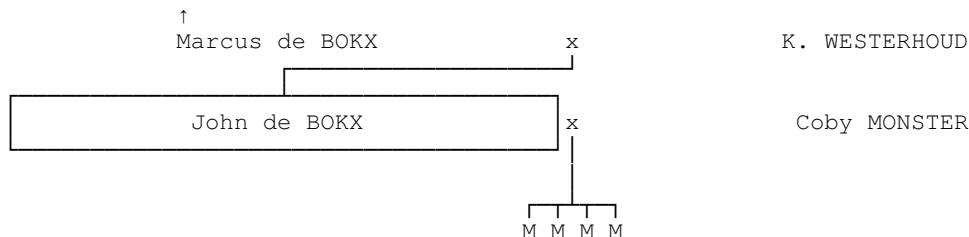

III.1 John de BOKX ^[106], geboren 1947 te Rotterdam.

Relatie met **Coby MONSTER**, geboren 1959.

Uit deze relatie:

1. **Remco de BOKX**, geboren op 29-05-1982. *Oud-Beijerland: 17e op wiskunde B-dag 1999 (einduitslag).*
2. **Davy de BOKX**, geboren op 12-05-1984. *Geslaagde examenkandidaat afdeling VWO 2001.*
3. **Robin de BOKX**, geboren op 24-03-1989.
4. **Dylan de BOKX**, geboren op 12-02-1996.

5.2 Hermanus de BOKX

Generatie I

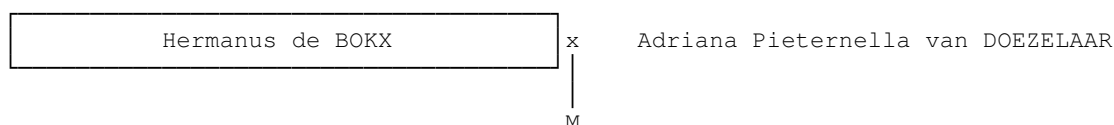

- I.1 **Hermanus de BOKX** ^[680], ijzervlechter en landarbeider, geboren op 11-12-1900 te Terneuzen. Gehuwd met **Adriana Pieterella van DOEZELAAR**.

5.3 Adriana de BOKX

Generatie I

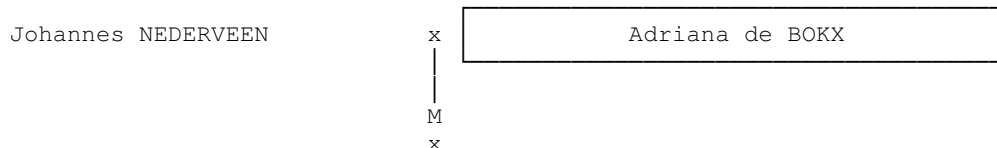

- I.2 **Adriana de BOKX** ^[1585]. Gehuwd met **Johannes NEDERVEEN**.
Uit dit huwelijk:
1. **Jacobus NEDERVEEN**, overleden op 16-06-1810 te Axel. Gehuwd na 1795 met **Maria BEAUFORT**, geboren op 25-12-1763 te Axel, dochter van **Henri (Hendrik) BEAUFORT** (Befort) en **Sara de FEIJTER**.

5.4 Willem de BOKX

Generatie I

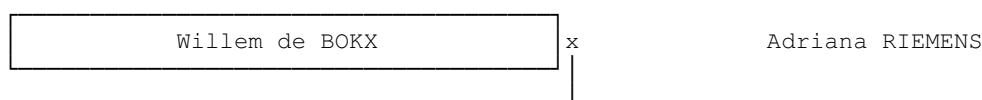



I.1 **Willem de BOKX** ^[1666].

Gehuwd met **Adriana RIEMENS**, geboren op 09-05-1915 te Axel, dochter van **Gijsbregt RIEMENS**, veldarbeider en winkelier, en **Suzanna de JONGE**, dienstmeid.

Uit dit huwelijk:

1. **Gijsbregt Willem de BOKX**, geboren op 03-01-1940 (zie II.1 op blz. 111).
2. **Diana Suzanna de BOKX**, geboren op 03-09-1943 te Terneuzen (zie II.4 op blz. 111).

Generatie II

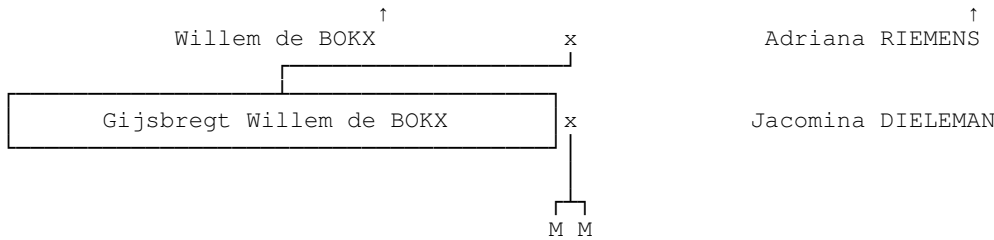

II.1 **Gijsbregt Willem de BOKX** ^[1668], geboren op 03-01-1940.

Gehuwd op 03-01-1940 te Hoek met **Jacomina DIELEMAN**, geboren op 16-01-1947.

Uit dit huwelijk:

1. **Willem Wouter de BOKX**, geboren op 05-02-1973 te Vlaardingen.
2. **Peter Christiaan de BOKX**, geboren op 05-02-1973 te Vlaardingen.

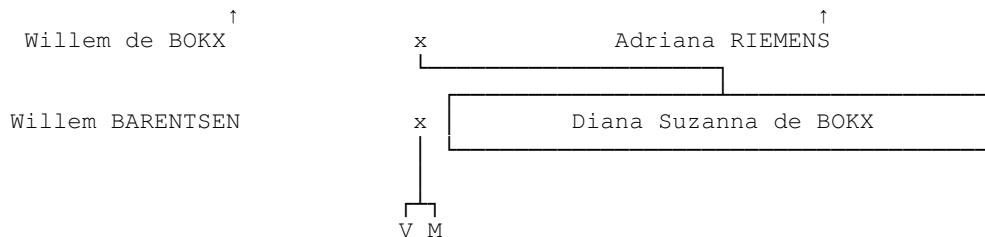

II.4 **Diana Suzanna de BOKX** ^[1669], geboren op 03-09-1943 te Terneuzen.

Gehuwd op 22-jarige leeftijd op 15-04-1966 te Terneuzen met **Willem BARENTSEN**, 24 jaar oud, geboren op 31-03-1942.

Uit dit huwelijk:

1. **Adriana Neeltje BARENTSEN**, geboren op 17-08-1968 te Terneuzen.
2. **Jeroen Willem Gijsbregt BARENTSEN**, geboren op 01-06-1971 te Terneuzen.

6 Index

[Plaatsen]

(Canada).....	62
(Verenigde Staten).....	62
Alphen	46
Alphen aan de Rijn	92
Ambarawa (Indonesië).....	83
Amstelveen	97, 104
Amsterdam.....	76, 92
Arnhem	87
Assen	47
Assendelft	72
Axel .. 14, 19, 21, 24, 25, 27, 28, 29, 30, 31, 34, 35, 37, 38, 39, 40, 41, 42, 43, 48, 49, 50, 51, 54, 55, 62, 63, 65, 69, 110, 111	
Baarland.....	63
Bandoeng (Nederlands Indië).....	87
Batavia	75
Bennekom.....	95, 104
Bergen op Zoom	58, 60, 61, 69, 79, 94
Best	107
Beverwijk.....	73, 88
Biervliet	41, 71
Borssele	58
Boskoop.....	58
Breda.....	87
Brede.....	75
Brouwershaven	83
Delft.....	34, 64, 75, 90
Den Helder.....	53, 69
Diemen.....	90, 103
Dinxperlo	47
Doetinchem.....	33, 47
Doetinchem Stad.....	33
Domburg.....	78
Dordrecht	70, 76
Driewegen.....	39
Ede.....	74
Eeckeren (België)	68, 82
Egmond aan Zee	64
Eindhoven.....	87, 103
Emmen.....	47
Geertruidenberg	103
Gennep.....	105
Goes..... 26, 44, 46, 56, 57, 58, 59, 60, 65, 67, 77, 81, 92, 103	
Gouda	87
Goudswaard	66, 79, 80, 109
Grijpskerke	86
Groenlo	90
Hardenberg	47, 66
Heinkenszand.....	26, 32
het Bildt	95
Hilversum	64
Hoek . 7, 8, 9, 11, 12, 13, 14, 16, 17, 18, 19, 20, 21, 29, 34, 35, 36, 40, 41, 42, 48, 49, 53, 54, 62, 63, 64, 65, 67, 68, 69, 70, 81, 82, 83, 101, 111	
Hontenisse	41, 50, 51, 63
Hoorn.....	71, 90, 91
Hulst	51, 101
IJmuiden	78, 84
IJsselstein.....	96
IJzendijke.....	55, 105
Jeruzalem (Israël).....	91
Jutphaas.....	96
Kapelle	78, 79, 80, 92, 97
Kats	45
Kattendijke.....	9, 80
Kisaran (Indonesië).....	103
Kloetinge.....	27, 32, 33, 56, 57, 67, 97
Koewacht	60
Koudekerke	88
Krabbendijke.....	12, 38, 47, 53, 61, 66, 76, 77, 78, 94
Kruiningen	7, 47
Leerdam	91
Lochen (Oostenrijk)	89
Loon op Zand.....	76
Medemblik	97
Middelburg.... 12, 13, 18, 23, 24, 26, 46, 47, 51, 58, 59, 60, 70, 72, 73, 74, 75, 78, 79, 84, 87, 88, 89, 90, 91, 95, 97, 101, 102	
Middenmeer	70, 71
Nieuw en Sint Joosland	20, 79, 84
Nieuwland	24
Nijmegen.....	83
Nisse.....	18
Oostkapelle.....	46, 103
Oost-Souburg	89
Oud-Vossemeer.....	52, 65, 66, 79
Ovezande.....	32
Philippine	14, 51
Poortvliet.....	52
Prinsensbeek	99
Reimerswaal.....	51
Rijswijk.....	65, 73, 75, 86, 87, 90, 103
Rilland 38, 47, 52, 53, 60, 61, 62, 76, 77, 78, 79, 93, 94, 95, 97	
Rilland en Maire.....	47
Rilland-Bath.....	47, 60, 61, 74, 77, 93
Ritthem.....	59
Roermond.....	93
Rotterdam.....	37, 58, 59, 72, 75, 84, 94, 109
Santiago (Chili).....	104
Schiedam Kethel	90
Serbelawan (Indonesië).....	95, 103
Serooskerke.....	59
's-Gravenhage.....	46, 60, 75, 79, 98, 104
's-Gravenpolder	57
's-Gravzande	87
's-Heer Arendskerke	18, 26, 27, 32, 33, 46, 97
Sint Laurens	46, 72, 73, 86
Sittard.....	78, 95, 96
Sliedrecht	73, 84
Slootdorp.....	70, 84, 85
Sluiskil	55
Sneek.....	104
Soest.....	74, 79, 98
Sprang-Capelle.....	76
Terneuzen.. 8, 11, 12, 13, 14, 16, 19, 20, 21, 24, 34, 35, 37, 38, 40, 41, 42, 48, 49, 50, 51, 54, 55, 62, 63, 64, 65, 67, 68, 69, 70, 81, 82, 83, 99, 100, 101, 105, 106, 107, 108, 110, 111	
Texel	37, 69
Tholen	6, 7, 52, 94
Uithoorn	66
Ursem.....	84
Utrecht.....	99, 103
Veenendaal.....	99
Veere.....	86
Velsen	83

Vlaardingen	78, 111
Vlissingen	58, 59, 68, 73, 87, 88, 89, 92, 102, 103
Voorburg	75
Voorhout	75
Vorst (België)	59
Waarde	38, 78, 90, 91
Waddinxveen	87
Wageningen	95, 104
Wemeldinge	7
Westkapelle	46
Wezep	59
Winschoten	84
Wissenkerke	26
Wolphaartsdijk....	23, 26, 32, 39, 44, 45, 46, 53, 57, 58, 66, 67, 76, 80, 81, 91, 92, 96
Wormerveer	72
Yerseke	7, 8, 9, 23, 47, 60, 74, 75
Zaamslag. 16, 17, 18, 19, 20, 21, 22, 23, 24, 25, 26, 27, 28, 29, 30, 31, 34, 35, 36, 37, 38, 39, 40, 41, 42, 43, 47, 48, 49, 50, 51, 53, 54, 55, 62, 63, 65, 67, 68, 69, 70, 71, 81, 82, 83, 84, 100	
Zaamslg	40
Zandvoort.....	75
Zeist	74, 75, 99, 105
Zierikzee	78, 94, 96, 104
Zoetermeer	80
Zoutelande	92
Zuiddorpe.....	70, 84
Zwammerdam	60
Zwijndrecht.....	87
Zwolle	46

A

AARNOUTSE

Cornelia	88
----------------	----

ABRAHAMSE

Abraham Stoffel.....	73
Abraham Stoffel (1911-1978).....	72
Adriaan Pieter	73
Christiaan Jacobus	72
Jacobus.....	72
Jacobus Christiaan	72, 86
Janna	72, 86
Maria Suzanna	86
Suzanna Maria	86
Wilhelmina Johanna	73, 86

ADRIAANSE

Cornelis Jan (1893-1978).....	58
Joos.....	58

ALLAART

Hebrina	34
Jacobus (±1810-).....	34
Willem (±1836-±1887)	34

ALTEN, van

Floris.....	30
Janna (±1797-).....	30
T (±1847-).....	43

ANEMA

Jantje.....	95
-------------	----

ARENTHALS, van

P.J.	68
-----------	----

ARNOIJS

Joost Pieterse	26
Pietermella Jacoba (1799-1823).....	26

AS, van

Adriana (1888-1963).....	75
Hendrik Nicolaas.....	75
ASSELT, van	
Rutger (1915-1958).....	74

B

BAARDWIJK, van

Cornelia Lambertha.....	103
-------------------------	-----

BAART

Cindy Gustaaf Margaretha (1973-)	101
Leon W.M. (±1945-).....	101

BAIJENS

Maatje (1931-).....	92
Martinus	92

BAKKER

Cornelia (-±1795).....	19, 20
Geleijn (1692-).....	13
Jan Janssen	13
Levina (±1797-)	20
Marie Catharina (1903-1943).....	84

BAKKER, de

Grada.....	90
------------	----

BAREMAN

David.....	25
Egbert (±1810-).....	28
Frederik (±1875-).....	43
Geertrui (1799-1842)	29
Geertruida (±1801-±1832)	28
Janna (-±1857)	20
Jozias (1828-1899).....	25
Tanneke	67
Tanneke (±1842-1911).....	64
Willem.....	29

BARENDSE

Cornelis (±1885-).....	52
Jan	52

BARENTSEN

Adriana Neeltje (1968-)	111
Jeroen Willem Gijsbregt (1971-).....	111
Willem (1942-).....	111

BAVEKOO

Jacobus Jan (1904-1978).....	55
Jan	55

BEAUFORT

Henri (1738-).....	110
Maria (1763-).....	110

BEELENS

Dina (1945-).....	105
-------------------	-----

BEER, den

P.L.	68
-----------	----

BERG

Irmgard.....	98
--------------	----

BERGE, van de

Tanneke	34
---------------	----

BERKS

Anthonetta.....	100
-----------------	-----

BESUIJEN

Suzanna	86
---------------	----

BETHLEHEM

Abe (1930-1990).....	97
Nerina.....	97

BEUNINCKS

Maria (-1696).....	12
--------------------	----

BIJL		
Cornelia Lena (±1898-)	52	
Daniël Marinis	52	
BLAAIJ, de		
Johanna (±1823-)	35, 36	
Maria (±1782-)	29	
Marinus Jan Nicolaas	106	
BLAEIJ, de		
Cornelia (1902-1994)	81	
François (1880-1962)	81	
BLAEY, de		
Leuntje (±1840-)	43	
BLIEK		
Piet	53	
BLIEK, van der		
Marinus (1810-1882)	39	
Martina (1836-1865)	39	
BLOK		
Apolonia (1878-)	44	
Cornelia Christine	44	
BOCK, de		
Geleijn Marcusse (±1625-±1694)	7, 8	
Gilles (±1569-)	6	
Marcus Gillisz (±1600-1679)	6, 7	
BOEIJE		
L. 70		
BOES		
Christoffel Hendrikus Vincent (1964-)	97	
Claudia	105	
Gerard	79	
Gerard Hendrik Jan	79, 97	
Gerardus Robertus (1968-)	97, 104	
Ineke	79	
Max Jelle (1995-1997)	105	
Melvin	105	
Sarina Jolanda (1966-)	97	
Teddie Nadine (2000-)	105	
BOIS, Du		
Jacoba Wilhelmina	59	
BOKS, de		
Abraham (1921-)	60, 74	
Adriaan (1924-1951)	60	
Aron Diederik	90	
Astrid Tabitha	87	
Baukje	74, 90	
Christa Eveline	90	
Christel Elizabeth	87	
Christiaan	73, 87	
Christiaan (1886-1974)	46, 59	
Christiaan (1923-)	60, 74	
Christiaan Fokke	74, 89	
Christiaan Pieter	89	
Christina Adriana	89	
Cornelia Elizabeth	74, 89	
Diana Pieterella	89	
Dorine Margaretha	90	
Elizabeth Maria (1914-1922)	59	
Elizabeth Cornelia	88	
Esther Maria Louise	87, 103	
Fokke Christiaan	74, 90	
Gideon Geleijn	91	
Grietje	74, 91	
Jacoba Huberdina	73, 87	
Jan (1915-)	60, 73	
Jan Abraham	88	
Johanna (1920-)	60, 73	
Jorim Manuël	90	
Karel Willem	74, 88	
Leintje (1922-)	60	
Margaretha Grietje	89	
Maria Elisabeth (1911-1962)	59, 72	
Maria Elizabeth	74, 89	
Maria Wilhelmina	73	
Marinus Christiaan Dingemans	89	
Micha Benjamin	90	
Pieter (1912-1985)	59	
Pieter Anne	74, 90	
Robbert Karel	89	
Thomas Fokke	90	
Wilhelmina	73, 74, 87, 91	
Wilhelmina (1918-1918)	60	
Wilhelmina Christina	74, 88	
BOKX, de		
Aaltje (1882-)	52	
Aarnout Cornelis Willem (1948-)	83	
Adriaan (1823-1825)	28	
Adriaan (1826-1848)	26	
Adriaan (1866-1960)	38, 53	
Adriaan (1892-1894)	52	
Adriaan (1895-)	52	
Adriaan (1915-1916)	53	
Adriaan (1917-)	68, 82	
Adriaan (1927-)	66, 80	
Adriaan Gillis (1937-)	77, 93	
Adriaan Jacob (1941-)	67, 81	
Adriana	110	
Adriana (±1905-±1907)	61	
Adriana (1858-)	38	
Adriana (1865-1870)	45	
Adriana (1870-1951)	44, 56	
Adriana (1891-1980)	46	
Adriana (1900-)	53	
Adriana Catharina (1911-)	51	
Adriana M. (1908-)	61	
Alexander	93	
Alexander Jan Willem (1979-)	100	
Andries (1879-)	53	
Andries (1915-)	68	
Andries (1947-)	82	
Anna (±1856-)	37, 50	
Anna (1698-±1731)	12	
Anna (1845-1909)	36, 48	
Anna (1940-)	82	
Anne (1967-)	92	
Anné Jean François (1965-)	96	
Anné Willem (1936-)	78, 96	
Arend Willem (±1948-1992)	82, 101	
Bastiani Janni (1928-)	78	
Bregje Leuntje (1948-)	94	
Carl Adriaan (1992-)	103	
Carla	80	
Catarina (1799-1810)	18	
Catharina (±1818-1833)	23	
Catharina (1818-1864)	26	
Catharina (1830-1833)	27	
Catharina (1862-1862)	47	
Catharina (1881-)	37	
Catharina (1916-1958)	51	
Catharina Adriana (1897-)	53	
Catharina Jacomina (1854-1936)	36, 49	
Catharina Jacomina Antoinetta (1984-)	100	
Catherina (1884-)	52, 65	
Catlina (±1884-±1888)	49	
Christiaan Cornelis (1899-1986)	61, 76	
Cornelia (1710-±1716)	12	
Cornelia (1732-±1735)	14	

Cornelia (1770-1773).....	17	Gerard (1930-).....	66, 80
Cornelia (1792-1855).....	19, 28	Gijsbregt Willem (1940-).....	111
Cornelia (1827-1828).....	28	Gilda (1946-).....	77
Cornelia (1829-±1887).....	28	Gill (1993-).....	102
Cornelia (1835-1879).....	27	Gillis (±1793-1849).....	18
Cornelia (1859-1948).....	47, 60	Gillis (±1865-).....	37
Cornelia (1869-1892).....	44	Gillis (1665-±1673).....	9
Cornelia Margarita (±1785-1836).....	18	Gillis (1760-1765).....	17
Cornelia Pieternella (1870-).....	37, 51	Gillis (1762-1844).....	17, 19
Cornelis (1676-±1704).....	9	Gillis (1807-1808).....	27
Cornelis (1823-1895).....	29, 36	Gillis (1807-1831).....	28, 34
Cornelis (1876-1933).....	37	Gillis (1809-1809).....	21
Cornelis (1880-1902).....	49	Gillis (1809-1822).....	27
Cornelis Marcus (1924-1946).....	70	Gillis (1828-1914).....	29, 37, 41
Cornelis Markusse (-±1690).....	7, 9	Gillis (1856-1857).....	47
Daniëlle (1973-).....	98	Gillis (1865-1947).....	47, 61
Davy (1984-).....	110	Gillis (1920-1990).....	76, 91
Diana Suzanna (1943-).....	111	Gillis (1934-1935).....	77
Dina (±1917-).....	81, 99	Gillis Hendrik (1930-).....	76, 92
Dina (1819-1819).....	28	Gillis Markusse (1622-±1624).....	7
Dina (1825-1888).....	28	Helena Maria (1952-).....	83
Dina (1928-).....	76, 92	Helena Theetje Jacoba (1945-1959).....	67
Dina (1936-).....	82	Hendrik (1890-1962).....	52, 66
Dina Geertrui (1949-).....	83	Hendrik Hermanus (1933-).....	76
Dina Johanna (±1950-).....	82	Hendrik Johannes (1898-1979).....	55, 70
Dingetje (1799-±1812).....	19	Hendrik Markus (1931-).....	70, 84
Dini.....	80	Hendrika (±1788-1839).....	18
Dinie (±1947-).....	109	Hendrika (1888-).....	52
Dirkje (±1941-±1941).....	79	Hendrika Johanna (1921-1922).....	66
Dylan (1996-).....	110	Henk Johannis (1940-).....	79, 98
Elisabeth (1800-1887).....	21, 30	Hermanus (±1852-1928).....	29, 37
Elisabeth (1878-1962).....	46	Hermanus (1787-1856).....	19, 27
Elisabeth Leentje (1932-).....	70	Hermanus (1831-1872).....	34, 47
Elisabeth Pieternella (1866-1942).....	37, 50	Hermanus (1896-1937).....	61, 76
Elizabeth (1867-1889).....	47	Hermanus (1900-).....	110
Elizabeth (1893-1973).....	49	Hermanus (1942-).....	92, 103
Elizabeth (1897-1978).....	61	Hermanus Pieter (1896-1979).....	62, 77
Elvira Leonie (1982-).....	101	Hermanus Pieter (1940-).....	78, 96
Eric.....	93	Hermína Pieternella (1959-).....	94
Ernst.....	84	Hindrik Jan (1879-).....	33, 47
Esther (1655-).....	9	Ilse.....	101
François Gelein (1874-1974).....	37	Jacob (1861-1866).....	47
Françoise (1886-1965).....	55	Jacob (1863-1863).....	47
Françoise Jacoba (1877-1953).....	53, 67	Jacob (1868-1943).....	47, 61
Françoise Jacoba (1904-).....	68	Jacob (1903-1997).....	68, 81
Geertrui (1853-1855).....	38	Jacob (1943-).....	82
Geertruida.....	81, 100	Jacob (1950-).....	67
Geertruida (1860-1891).....	39, 54	Jacob Anné (1927-).....	78, 95
Geertruida (1861-).....	38	Jacob Gillis (1913-1979).....	51
Geertruida (1892-1893).....	54	Jacob Jan (1900-±1905).....	61
Geertruida (1894-±1978).....	55	Jacob Jan (1902-1983).....	61, 76
Geertruida (1897-1977).....	54	Jacob Jan (1965-).....	93
Geertruida (1944-).....	83	Jacob Omer (1924-1985).....	77, 93
Geleijn (±1759-1809).....	17, 18	Jacoba (1882-1882).....	53
Geleijn (1693-1694).....	11	Jacoba (1883-1885).....	53
Geleijn (1701-1737).....	12, 14	Jacoba (1892-1962).....	55, 69
Geleijn (1788-1788).....	19	Jacoba (1901-).....	53
Geleijn (1794-1848).....	19, 29	Jacoba Françoise (1887-1956).....	54
Geleijn (1801-1868).....	18, 26	Jacobus (1659-1694).....	9, 11
Geleijn (1808-).....	23	Jacobus (1710-±1715).....	12
Geleijn (1815-).....	23	Jacobus (1802-1804).....	18
Geleijn (1818-1820).....	28	Jacobus (1805-1805).....	19
Geleijn (1821-±1887).....	28	Jacobus (1842-).....	27, 33
Geleijn (1822-1823).....	26	Jacobus (1910-1983).....	47
Geleijn (1823-1892).....	26, 32	Jacobus Gelein (±1890-1930).....	38
Gelein (1848-1853).....	33	Jacobus Marcus.....	83
Gelein François (1868-1918).....	37, 51	Jacomina (±1863-).....	37
Gelijjn.....	39	Jan.....	84
Gelijjn (1852-1941).....	36, 49	Jan (±1916-1916).....	66

Jan (1735-1816).....	14, 16	Levina Neeltje (1897-1981).....	62, 78
Jan (1763-1773).....	17	Levinus (1920-1983).....	68, 83
Jan (1782-1857).....	18, 23	Leyntie (1671-).....	9, 13
Jan (1785-1866).....	19, 27	Lianne.....	81
Jan (1795-1849).....	21, 29	Licia (1900-1991).....	68, 81
Jan (1817-±1820).....	28	Licia Androzina (1894-1982).....	54
Jan (1832-1853).....	27	Licia Sara (1912-1935).....	68
Jan (1853-1921).....	33, 46	Linda (1976-).....	101
Jan (1856-1908).....	38, 52	Lysabeth Marcusse.....	7
Jan (1856-1950).....	39, 53	Maatje (1814-1868).....	28, 34
Jan (1857-1857).....	39	Maatje (1839-1840).....	29
Jan (1859-1859).....	39	Maatje (1860-).....	33
Jan (1903-1904).....	53	Maatje (1894-1977).....	46
Jan (1905-1984).....	53	Maatje (1900-1973).....	55, 70
Jan (1910-1999).....	68, 82	Maatje (1914-).....	66
Jan (1911-).....	69	Maatje Martha (1883-1933).....	44, 57
Jan (1919-).....	68	Machelina Paulina (1793-1850).....	18, 24
Jan (1938-).....	82, 100	Marcel.....	81
Jan Hendrik (1924-).....	66, 80	Marcus (-±1993).....	109
Jan Marinus.....	109	Marcus (1652-±1658).....	8
Jan Markus (1925-).....	69	Marcus (1658-±1663).....	9
Janna (1696-1696).....	12	Marcus (1663-1723).....	9, 11
Janna (1765-1844).....	17, 20	Marcus (1733-1753).....	14
Janna Helena (1945-).....	66	Marcus (1771-1826).....	17, 21
Janna Levina (1931-).....	78, 96	Marcus (1796-1866).....	18, 26
Janna Levina (1934-).....	77, 94	Marcus (1821-).....	22
Janneke (1768-±1816).....	17, 20	Marcus (1825-±1894).....	30, 38
Janneke (1798-).....	21	Marcus (1842-1920).....	32, 44
Janneken.....	9	Marcus (1874-1883).....	44
Jannie.....	92	Marcus (1879-).....	52
Jannie (±1947-).....	109	Marcus (1888-1965).....	54, 68
Jannis (1734-±1736).....	14	Marcus (1894-).....	53
Jantje Johanna (1958-).....	95, 104	Marcus (1918-).....	68, 82
Jan-Willem (1966-).....	100, 107	Marcus (1930-).....	68, 83
Jasperina (1860-1864).....	33	Marcus Cornelis (1920-).....	70
Jayden (2003-).....	105	Marcus Jacobus (1956-).....	83
Jetta Jacoba (1880-).....	33	Maria (1667-1701).....	9, 13
Johanna (1850-1925).....	33	Maria (1703-±1703).....	12
Johanna (1889-1953).....	46	Maria (1707-).....	12
Johanna Cornelia (1816-1850).....	23, 32	Maria (1796-).....	21
Johanna Hendrika Dina (1948-).....	83	Maria (1857-).....	47
Johannes (±1818-1834).....	23	Maria (1900-1970).....	46
Johannes Cornelis (1971-).....	97	Maria (1947-).....	67
Johannes Daniel (1944-).....	79, 98	Maria Cornelia (1874-).....	33
Johannis (1911-1977).....	66, 79	Maria Elizabeth (1971-).....	101
John (±1947-).....	109	Maria Suzanna (1909-).....	61
Joos (1868-1934).....	44	Mariëlle.....	101
Joost (1820-1820).....	26	Marin (1813-±1816).....	28
Joost (1821-1844).....	26, 32	Marina Johanna (1872-1909).....	44, 56
Joris (1947-).....	79, 98	Marinus (1695-±1697).....	12
Josina Jacoba (1879-1960).....	44	Marinus (1811-±1887).....	28
Jozina (1844-1895).....	32, 45	Marinus (1860-1860).....	39
Koen (±1999-).....	108	Marinus (1967-).....	93
Krijn (1887-1971).....	55, 69	Marinus Herman Pieter (1968-).....	97
Laura Digna (1962-).....	84, 102	Mark Hendrik (1959-).....	84, 101
Leendert (1912-1980).....	53, 67	Markus.....	11
Leendert (1937-).....	66, 80	Markus (1838-1864).....	27
Leendert (1945-).....	82, 100	Markus (1865-1911).....	39, 54
Leendert Philippus (1964-).....	81	Markus Hendrik (1934-).....	70, 84
Leentje Elisabeth (1928-).....	70	Martha Cornelia (±1949-±1950).....	82
Leijn (1806-1826).....	21	Martijn.....	101
Leijn (1831-).....	30, 39	Martijn (1898-).....	53
Leintje (1884-1964).....	46	Martijn (1992-).....	107
Lennaert Jacques Anné (1971-).....	96	Mayken Marcusse.....	7
Leuntje Bregje (1951-).....	94	Meerten (1801-1801).....	19
Levenloos (1861-1861).....	39	Meerten (1802-1803).....	19
Levenloos (1862-1862).....	39	Michel Harold (1969-).....	99
Levenloos (1864-1864).....	39	Michiel (1968-).....	100, 107
Levina Janna (1929-).....	77, 94	Monique (1964-).....	98

Neeltje.....	33
Neeltje (1810-1833).....	28
Neeltje (1812-).....	21, 30
Neeltje (1854-1855).....	39
Neeltje (1858-).....	39
Neeltje (1903-1988).....	62, 78
Neeltje (1904-1989).....	61
Nellie (±1998-).....	108
Nico.....	80
Nicolaas (1904-1976).....	53, 66
Peter Christiaan (1973-).....	111
Petra (1972-).....	98
Piet.....	80
Pieter (1886-1887).....	54
Pieter (1889-1970).....	54, 68
Pieter (1900-1978).....	62, 78
Pieter Klaas (1955-).....	95, 103
Pieter Martin (1965-).....	96
Pietermella (1896-).....	53
Pietermella (1916-1916).....	66
Pietermella (1962-).....	92
Remco (1977-).....	103
Remco (1982-).....	110
Ria.....	80
Rico (±1998-).....	107
Robert Christiaan Cornelis (1956-).....	93
Roberto Prudent (1975-).....	100
Robin (1989-).....	110
Ronald (1976-).....	100, 108
Roy (1990-).....	102
Saar (1910-).....	66, 79
Sander (1976-).....	99, 105
Sara Licia (1916-).....	68
Suzanna (±1879-).....	37
Suzanna Cornelia (1910-2003).....	61, 77
Suzanna Johanna (1876-1960).....	44, 56
Sylvia (±1994-).....	107
Tanneke (1766-).....	17
Tanneke (1786-1843).....	18, 23
Tanneke (1797-1863).....	19
Tannetje (1818-1818).....	23
Theetje Jacoba Helena (1944-).....	67
Thomas Geleijn (1990-).....	103
Trudi.....	80
Wilem (1941-).....	82
Wilhelmina (1881-1951).....	46, 59
Willem.....	39, 111
Willem (1830-1894).....	30, 38
Willem (1880-1960).....	53, 67
Willem (1896-1971).....	55, 70
Willem (1911-).....	68
Willem (1914-).....	68
Willem (1925-).....	76, 92
Willem Aarnout (1946-).....	83, 101
Willem Arend (1944-1976).....	82
Willem Gerardus Albertus (1958-).....	83
Willem Krijn (1936-).....	70
Willem Wouter (1973-).....	111
Willemina (1858-1858).....	39
Willemina Dina (1953-).....	83
Willemina Geertruid (1865-1865).....	39
BOL	
Cornelis.....	13
Johanna.....	13
BOOM, van der	
Johannes.....	37
BOONE	
Maria (-1704).....	8

BOOT	
Arendje.....	75
BOSCHER	
Gerardus Franciscus.....	90
Grada Christie.....	90
Hugo.....	90
Jan Willem.....	90
Marianne.....	90
BOSSCHAART	
Arnout Marinus Strabo Renatus.....	64
Arnout Marinus Strabo Renatus (1900-1925).....	64
Johannes Gijsbertus (1878-1947).....	64
Pieter Gijsbertus Anne.....	64
Reyer Marinus.....	64
Reyer Marinus (1905-1905).....	64
Willem Anton Cornelis Herman.....	64
BOUWENS	
Adriana Jacoba (1894-1951).....	75
Johannes F.....	75
BOVEN, van	
Janna Josina (1941-).....	96
Marinus.....	96
BRAAL, de	
Cornelis.....	25
Martha (±1831-).....	25
BRABER, den	
Leny.....	80
BROEKAART	
Hendrika (1957-).....	84
Johannes (1924-1993).....	84
BROEKSTRA	
Geert M. (1907-).....	57
Gerard Marcus (1906-).....	57
Johanna (1927-).....	57
Johannes Meindert (1990-1949).....	57
Levenloos (1905-1905).....	57
Maatje Annie (1908-±1910).....	57
Maatje Annie (1910-).....	57
Martinus E. (1912-).....	57
BROUWER	
Teun.....	37
BRUGGEMAN	
Jacobus.....	58
Jan (1895-1960).....	58
BRUIJNE, de	
Drik (±1831-).....	50
Janneke Ebrina (1877-).....	50
Maria Anthonia (±1879-).....	50, 65
Salomon (±1858-).....	50
BUIJZE	
Sara Martina (1894-).....	70
BUSTRAAN	
Frederik Cornelis.....	86
Pietermella Debora.....	86
BUYSSE	
Achiël.....	106
Cornelia (±1676-±1735).....	12
François.....	13
Juanita.....	106
Patricia.....	106
Stoffel (±1638-1677).....	12, 13

C	
CAAN	
Willemina (1814-1887).....	39
CAPOEN	
Frans Jacobse.....	7
CEVAAL	
Pieter (1867-1956).....	59
Wilhelmina (1891-1983).....	59
CHRISTIAANSEN	
Matty.....	100
CLAEYS	
Marchie (-±1720).....	12, 13
COLIJN	
Gillis.....	16
Tanneke.....	28
Tanneke (±1734-1793).....	16
COLPAART	
Cornelis (1900-1967).....	61
CONTE, Le	
Marianne (1894-1980).....	58
Marinus.....	58
COPPOOLSE	
Jacobus (1873-1949).....	46
Krijn.....	46
CORECH	
Elinor Grietje.....	91
Hertselya.....	91
Hertzel.....	91
Orit Simcha.....	91
Ovadia.....	91
CORNELIS	
Mayken.....	7
D	
DALEN	
Angelita Daniela.....	106
DAMME, van	
Jozina.....	96
DAVIDSE	
Willem Pieter (1885-).....	46
DEES	
Adriana (±1844-1925).....	63
Cornelis (±1848-1917).....	40
Johanna Janna (±1854-1904).....	34
Levina (±1846-).....	62
Martina (±1866-).....	62
Tanneke (1879-1966).....	40
DELJ	
Catherina (1762-1825).....	18
Hendrik.....	18
Janneke.....	14
Leuntje.....	37
DEKKER	
Andries (1889-).....	46
Bastinana.....	78
Catharina (±1814-).....	35
Helena Digna (1935-).....	84
Jacobus (1903-1989).....	84
Johanna Leendertse (-±1814).....	18
Pieternella (-±1846).....	36
DIELEMAN	
Abraham.....	69
Abraham (±1863-±1863).....	42
Abraham (±1865-±1948).....	41
Abraham (1800-1862).....	30
Abraham (1860-1870).....	40
Abraham (1877-1966).....	40
Abraham Markus (1912-).....	69
Adriaan (±1910-).....	65
Adriana (±1848-).....	31
Adriana (±1882-±1882).....	43
Adriana (±1883-±1946).....	43
Adriana (±1888-±1967).....	50
Adriana (1842-1912).....	37
Adriana (1870-1872).....	48
Adriana Anna (±1914-±1938).....	63
Adriana Johanna (1796-1867).....	36
Andries (±1862-±1871).....	40
Andries (1828-1893).....	30, 40
Andries Christiaan zoon (1777-1848).....	30
Anita Christina (±1963-).....	72
Anna (±1910-).....	65
Anna (1834-1865).....	30, 41
Anna Janna (±1909-).....	65
Anna Magdalena (±1895-).....	62
Anthonie Jacob (±1913-±1918).....	59
Anthonie Jacob (±1924-).....	59, 72
Anthonie Jacob (1884-±1962).....	59
Anthonie Leendert (±1955-).....	72
Arend (1888-1961).....	82
Arie (±1866-±1937).....	43
Arij (1812-1854).....	30
Berbera (±1851-±1852).....	31
Berbera Elisabeth (±1866-).....	65
Catharina (1840-1865).....	30
Catharina Cornelia (±1890-).....	50
Catharina Jacomina (1875-1929).....	48, 63
Christiaan (1835-1855).....	30
Christiaan Anthony Jacob (±1908-).....	59
Cornelia (±1875-±1936).....	43
Cornelia (1863-±1941).....	42
Cornelia Catharina (±1892-±1956).....	50
Cornelia Wilhelmina (±1941-).....	72
Cornelis (±1861-).....	38
Cornelis (±1863-1922).....	42
Cornelis (±1870-±1932).....	63
Cornelis (1867-1945).....	48, 63
Cornelis (1910-1980).....	63
Cornelis Gelein (±1889-).....	50
Daniël Frans (±1875-±1929).....	43
Diana Cornelia (±1949-).....	99, 106
Dingetje (1913-1969).....	82
Elisabeth Pieternella (±1894-).....	50
Eliza.....	94
Eliza Johannes (1960-).....	94
Elizabeth (±1857-1857).....	40
Elizabeth (±1860-±1945).....	41
Elizabeth (±1861-±1911).....	42
Elizabeth (±1866-±1866).....	40
Elizabeth (±1873-±1941).....	40
Elizabeth (±1876-±1948).....	49
Elizabeth (1866-1936).....	48, 62
François.....	35, 37
François (±1772-±1828).....	30
François (±1830-1911).....	63
François (±1835-±1909).....	30, 42
François (±1845-1914).....	42
François (±1880-±1979).....	43
François (±1902-).....	50
François (1863-1946).....	65

François Leendert (1917-)	69	Neeltje (±1872-1872)	41
François Pieter (±1903-±1984)	63	Neeltje (±1873-±1874)	43
François Salomon (±1907-)	65	Neeltje (±1876-±1935)	43
Frederik Martinus (1871-1872)	48	Peter Jan (±1969-)	105
Geleijn (1878-1934)	48, 64	Petra Diana (±1965-)	105
Gillis Jacobus (±1895-±1961)	50	Petrus (±1882-±1882)	48
Helena (±1876-±1883)	40	Petrus (1884-±1935)	65
Hermanus (±1858-1871)	40	Petrus Martinus (±1911-1967)	65
Hermanus (1910-)	63	Pieter (±1846-±1848)	31
Hermanus Pieter (1964-)	94	Pieter (±1914-)	64
Jacob Pieter (±1954-)	99, 106	Pieter (1814-1869)	42
Jacobus (±1853-)	35	Pieter (1844-1896)	48
Jacobus (±1873-1874)	49	Pieter (1893-1950)	69
Jacobus (1824-1869)	42, 50	Pieter (1904-1988)	64
Jacobus (1829-1895)	49	Pieter François (±1907-)	63
Jacobus (1864-1951)	50	Pieter Hendrik (1923-1993)	99
Jacobus (1909-1999)	65	Pieter Hermanus (1907-)	63
Jacobus Cornelis (±1874-1875)	49	Pieterrella (±1836-1915)	64
Jacobus Gillis (±1887-±1889)	50	Pieterrella (±1905-±1979)	50
Jacobus Gillis (±1897-±1898)	50	Pieterrella (±1906-1907)	65
Jacobus Gillis (±1900-)	50	Salomon François (±1910-±1945)	65
Jacomina	37	Sara (1911-1968)	63
Jacomina (1947-)	111	Suzanna Sophia (±1920-)	82
Jacomina Catharina (±1901-±1956)	50	Tanneke (±1891-±1967)	38
Jacomina Martina (1877-1940)	48, 64	Vera Elisabeth (±1949-)	72
Jan	35, 82	Willem (1809-1861)	40, 48
Jan (±1842-)	31, 43	Willem (1864-)	48, 62
Jan (±1845-±1919)	59	DIENST, van	
Jan (±1910-1910)	65	Aaltje	52
Jan (±1918-)	65	DIJKWEL	
Jan (1839-1888)	30, 42	Johannes Alexander (1936-)	101
Jan (1854-1948)	49	Suzanna Maria Anna (1960-)	101
Jan Jacobus Jacob (1943-1999)	99, 105	DINGEMANSE	
Jan Marinus (±1913-)	59, 72	Cornelis Pieter	88
Jan Willem (1926-)	94	Elizabeth Jacomina	88
Janna	51	Jan	88
Janna (1833-1915)	40	Jan Abraham	88
Janna (1858-1926)	65	Janna	76
Janna (1862-1929)	41	Karel Cornelis	88
Janna (1868-1872)	48	Pieterrella Suzanna	88
Janna (1873-1942)	48	DIXHOORN, van	
Janna Adriana (±1909-±1979)	50	Catharina Paulina (±1867-)	62
Jaqueline Wilhelmina	72	Janna (±1862-)	49
Jean Pierre (±1971-)	105	Krijn (±1836-1884)	62
Krijn (±1868-±1914)	43	Maatje Cornelia (±1842-1919)	63
Krijn (±1874-±1936)	63	Wilhelmine	51
Krina (±1858-)	35	DOE, van der	
Leijntje (±1866-±1871)	40	Hendrik Johannes (1932-)	96
Leuntje Françoise (1920-±1941)	69	Jan Cornelis (1957-)	96, 104
Maarten (±1888-1919)	65	Johannes Cornelis	96
Magdalena Anna (±1898-)	62	Machiel Johan (1967-)	96
Marcella (±1976-)	106	Patricia Michelle (1992-)	104
Maria	25	Pieter Herman (1959-)	96
Maria (±1827-1855)	35	DOEZELAAR, van	
Maria (±1838-±1915)	31	Adriana Pieterrella	110
Maria (1832-1862)	30, 37, 41	DONZE	
Maria Cornelia (±1921-)	59	Françoise	68
Markus (±1836-±1838)	31	Magdalena (±1831-)	62
Markus (±1839-±1878)	31, 43	DRAL-de WINTER	
Markus (±1913-±1918)	69	Rene	97
Markus (1830-1904)	30, 40	DREU, de	
Markus (1836-1838)	30	Elisabeth (1839-)	56
Martinus (1880-1963)	48, 64	DRONGELEN, van	
Martinus Frederik (1871-1872)	48	Maria	71
Mattheus Gelein (±1907-±1907)	50	Sara (±1877-)	43
Michael Pieter Franciscus (±1979-)	106	DROP	
Neeltje (±1849-±1850)	31	Maartje	78
Neeltje (±1867-±1945)	43		
Neeltje (±1869-±1950)	43		

DUERINK	
Françoise (±1851-1927).....	37
Jacobus.....	37
DUINE	
Hendrik.....	52
Sara (1854-1909).....	52
DUVEKOT	
Adriaan (±1872-).....	44

E

EERDEWIJK, van	
J.C.....	92
EIJK, van der	
Dirk.....	90
Elizabeth Catharina.....	90
EIKELENBOOM	
Neeltje (±1906-).....	60
EVERSDIJK	
Maatje.....	27
EXTER, den	
Anthonia Johanna (1906-1984).....	64

F

FELJTER, de	
Adriana (1857-).....	38
Catlina.....	49
Johannes (±1818-1894).....	48
Leendert (1827-).....	41
Marcus (±1843-1908).....	48
Pieter (±1857-).....	41
Sara.....	110
FOUW, de	
Maria (1917-).....	67
FRAAIJENHOVEN, van	
Johanna Cornelia (1853-1919).....	82
FRANCKE	
Abraham (1950-).....	95
FRANJE	
Joseph.....	61
FRANSE	
Adriaan.....	24
Neeltje (1820-1912).....	24

G

GALLE	
Catharina Cornelia (±1828-1881).....	42, 50
Cornelia (1819-1887).....	51
GEELHOEDT	
Leendert Markus (±1874-).....	48
Willem (±1844-1917).....	48
GERITZEN	
Anna Christina (±1863-).....	43
GEUZE	
Johanna.....	65
Johannis (±1885-).....	65
Levenloos (1901-1901).....	65
GILST, van	
Janna.....	66, 92

GOETHEER

Maria.....	45
------------	----

GOOSSEN

Adriaan (±1869-).....	43
Anna (±1890-).....	62
Gilles (±1864-1935).....	62
Hermanus Marinus (±1840-1869).....	62
Jacob (±1873-).....	43
Janna (±1895-).....	62
Levina (±1889-).....	62

GOUDSWAARD

M.A.....	80
----------	----

GOUDZWAARD

Cornelia Wilhelmina (1919-).....	94
----------------------------------	----

GRAAF, de

Adriana.....	96
--------------	----

GRIEKE, van de

Hubrecht.....	13
---------------	----

GRIEP

Cornelia Elizabeth.....	75
Cornelia Isabella Susanna (1915-2001).....	74
Cornelis (1901-1981).....	60
Elizabeth (1892-1917).....	60
Elizabeth Clazina (1919-).....	74
Gillis (1897-1946).....	60
Hermannia Adriana Jacoba (1914-1996).....	75
Hermanus (1890-1968).....	60, 75
Isabella Cornelia (1917-).....	74
Jan (1823-1862).....	60
Jan (1883-1968).....	60, 74
Maria (1887-1966).....	60
Mattheüs Pieter (1920-1971).....	74
Neeltje (1885-1969).....	60
Nicolaas (1895-1917).....	60
Nicolaïda Maria.....	75
Pieter (1854-1911).....	60
Pieter Johannes (1920-1990).....	75

GROOTE, de

Pieternella Cornelia Geertruida.....	107
Shelly.....	107
Sjoukje.....	107
Willem Jacobus Johannes.....	107

H

HAAK

Abraham (1893-1958).....	49
Daniël (±1862-1911).....	49
Jan Dirk (±1884-).....	49
Petrus (±1828-1874).....	42
Sara Johanna (±1867-).....	42

HAMELINK

André.....	100
Andries (1927-1976).....	100
Anna (1800-1832).....	29
Anna Jacomina.....	82
Arnold (1958-).....	84
Christina Elizabeth (1873-1942).....	37
Cornelia Geertruida.....	100, 107
Cornelis.....	29
Daniël (±1873-).....	43
Elisabeth Jozina Cornelia Geertruida.....	100, 106
Françoise (1789-1866).....	27
Geertrui.....	83
Henk (1962-).....	84
Jacob Krijn.....	100, 106

Jacobus (±1796-±1870)	28
Jeroen	107
Jozina (1826-1901)	25
Krijn	54, 67
Krijn (±1845-±1887)	37
Krijn (1898-)	67
Krijn (1932-)	71, 84
Leentje (1864-1943)	54
Marcus Marinus (1922-)	71
Maria Leentje (1929-)	71
Marieke	106
Marinus	71
Marinus (1897-1979)	71
Marinus Marcus (1920-)	71
Pieter	25, 27
Susanna (1827-)	28
Willem (1877-1938)	67
Yvonne (1970-)	85
HAMER, de	
Janna (1871-1955)	62
Pieter	62
HAMER, den	
Ebrina (±1869-)	62
Sara (1866-1932)	63
HANEK	
Johan	89
HEESEN	
Frederika Constantia (1879-)	47
HEIJNSDIJK	
Aarnoud (1849-1928)	51
Adriana (1778-1814)	21
Daniël	21
Elizabeth (1828-1911)	49
Jaspert (1815-1893)	51
Neeltje (1766-1854)	28
HELMENDACH	
Adriana (1891-1974)	68
Neeltje Elisabeth	83
Willem	68
HELWIG	
Tineke	84
HERDINK	
Arend Johannes (1905-)	57
Arend Johannis	57
Johannes Jacobus (1909-)	57
Levenloos (1904-1904)	57
Maatje (1911-)	57
Markus (1906-)	57
Pieter Jacobus (1873-1936)	57
HEUVEL, van den	
Hendrika Johanna	84
HEYBOER	
L.M.	93
Sandra	93
HILHORST	
Jenneken	33
HOEKVELD	
Hendrika Aleida	104
HOFMAN	
Cornelia	38
HOGESTEGER	
Jacomina	76
HOLLESTELLE	
Pieter Cornelis Johan (1946-)	94
HOLLOUS	
H.J.	59

HOLWERDA	
Tjeerd	66
HOOFT, van der	
Catharina	35
HOOPERHEIDE	
Adriana	38
HOUT, van den	
Maria Johanna	73
HOUX, de	
Marietje (±1947-)	101
HUIBREGTSE	
Suzanna	91
HUIJSSSEN	
Adriana (1858-1905)	49
Antonia (±1844-1907)	35
Elisabeth	36
Jan	49
HUIZER	
Jacob (-±2002)	70
HUYGENS	
P.H.G.	72

I

IJSEBAART	
Andries (1824-)	53
Boudewijn (±1860-)	55
Jacob (1888-)	55
Licia (1857-1942)	53
ITALIAAN	
Pieter	9

J

JAGER, de	
Elisabeth	61
Gerard	66, 92
Lamberdina (1907-1987)	66
Maatje (1918-)	91
W.J.	56
JANS	
Petronella	9
JANSEN	
Anthonina (1840-1887)	40
Cathalijntje	25
Catharina Margaretha (1819-)	24
Dominicus	35
Dominicus Johannes	48
Elisabeth (1870-1918)	51
Jacob	51
Jan (±1814-)	40
Janna (±1845-)	35
Janna Catharina	63
Janneke (±1768-1835)	24
R.M.	69
Sara	68
JANSEN van ROOSENDAAL	
Françoise (1829-1904)	38
Willem	38
JOBSE	
Maria Johanna (1912-1996)	73
Willem	73
JONG, de	

Freddy.....	106
JONGE, de	
Adriaan (±1817-).....	35
Cornelia.....	25
Cornelia (±1848-).....	35
Cornelis.....	26
Dingetje (±1849-).....	35
Françoise.....	69
Frederika.....	24
Hermanis (±1845-).....	35
Hermanus.....	35
Jacomina Cornelia.....	64
Jan (±1852-).....	35
Jan (1878-1945).....	44
Jan (1889-1966).....	58
Janneke (±1839-).....	35
Jannetje (1789-1865).....	26
Johanna (1897-1953).....	70
Johannes (1855-1925).....	58
Suzanna (1882-1955).....	111
JOOSE	
Willemina.....	46
JOOSSE	
Joost (1894-1974).....	46
JOPPE	
Catharina.....	78, 79

K

KAAP, van der	
Aaltje (1912-).....	47
KAIJSER	
Dirk Willem Frederik (±1841-1936).....	40
Jan Cornelis (±1874-).....	40
KAIJSER, de	
Karel Willem (±1852-).....	54
Marcus (±1888-).....	54
KAM, de	
Jan Jacobus.....	67
M. P.	67
KAMPEN, van	
Christiaan Wilhelm.....	90
Maartje Geertruida.....	90
KAMPS	
Louise Maria Magdalena.....	97
KARELSE	
Cornelia (1876-1955).....	77
KASSE	
David.....	91
David Christiaan.....	91
Simon Johan.....	91
Tamara.....	91
KASTELEIJN	
Jans.....	46
KASTELEIN	
Piet.....	77
KEIJZER, de	
Barbara Johanna (1904-1993).....	59
Jacobus.....	59
KEMPE	
Adriana (±1821-1845).....	42
Geertruida (1879-1966).....	81
KERVINCK	
Helena (1869-1936).....	53

Martijn.....	53
KIEL	
Adriaan Jacob (±1889-).....	62
Laurens (±1855-1922).....	63
KLEIJN	
Pieter (1889-1968).....	46
KLEINEPIER	
David.....	92
David Hermanus (1956-).....	92
Hermanus Jan (1959-).....	92
Jan Leijn (1928-).....	92
KLERK, de	
Adriana (±1829-1893).....	42
Anthonia (±1835-1871).....	50
KLOOSTER, van de	
Daan.....	100
KLOOSTER, van der	
Abraham (±1884-).....	52
Joseph.....	52
KLOUWERS	
Dirk.....	24
Dirk (±1813-).....	24
Pieter (1779-±1840).....	24
KOEIJER, de	
Elisabeth (±1810-1844).....	42
Elisabeth (±1862-).....	55
François (±1841-).....	35
Hendrik (1877-1962).....	70
Jannetje Elisabeth (1898-1991).....	70
Karel (±1813-).....	35
Peiter (1883-1955).....	51
Pieter.....	51
Willem (±1786-±1827).....	18
KOELEMAN	
Betje Janna.....	84
KOELENHOEK	
Janneke.....	16
KOEMAN	
Johannis (1844-1871).....	45
Jozina (1869-1957).....	46, 57
Pieter.....	45
Wilhemina (±1868-1868).....	45
KOK, de	
Adriaan.....	38
Catherina (1829-±1894).....	38
KOLE	
Levina.....	62
Pietermella.....	53
KOOLE	
Dina (±1870-1934).....	41
François (±1840-).....	41
Janna.....	37
Leendert.....	91
Marinus.....	91
KOPPELAAR	
Arie.....	73
Arie Christiaan.....	73, 88
Claire Luciënne.....	73, 87
Eduard Peter.....	73
Jioske.....	88
Jurjen.....	88
Kiki.....	88
Korstiaan (1919-1993).....	73
Robert Jan.....	73
KOSTEN	
Cornelis Thomasse (±1762-1819).....	18

Jannetje (±1789-1847).....	18
KOSTER	
Age Roelf Everhardus.....	86
Andries (±1861-).....	42
Catharina (1922-).....	63
Elizabeth (±1862-1894).....	42
Everhardus.....	86
Jan (±1791-).....	41
Jozias (1832-1886).....	41
Krijn (±1792-).....	21
Neeltje.....	35
Neeltje Suzanna.....	65
René Martin.....	86
Sara (1858-±1930).....	41, 68
KOUMAN	
Maaatje (1884-).....	74
Mattheus (±1855-).....	74
KRAAIJEVELD	
Aaltje (1929-1979).....	84
KRAATS, van der	
Dirk (1896-1944).....	58
KRAKER, de	
Adriaan (±1792-1873).....	34
Adriaan (±1849-).....	36
Adriana.....	25
Geertrui (±1815-1874).....	34
Maria (1766-1832).....	30
Mattheus (±1851-).....	35
Petrus (±1821-).....	35, 36
Sara (±1974-1865).....	41
KREEKE, van de	
Pieterella Janna.....	92
KROKKÉ	
Arij.....	25
Cornelia (1833-1921).....	25
KRUIJSSE	
Anthony (1866-).....	51
Eugenius Alexander (±1840-1889).....	51
KRUYSSSE	
Helena Pieterella Adriana (1892-1970).....	51
KUBBER, de	
Maria.....	21
KUIJT	
Piet.....	66
KURVINK	
Adriana (1850-1925).....	54
KUYT	
Ton.....	79
KWAAK	
Adriana Maria (1940-).....	96
Johannes Abraham.....	96

L

LAGRAA	
Gerritje (±1849-1906).....	37
LAMORÉ	
Cornelia Antonia (1947-).....	99
Gerrit (1923-).....	99
LANGEBEEKE	
David.....	33
Elisabeth (1826-1898).....	33
LANGEVELDE, van	
Jacobus Andries.....	83

Janna Elisabeth (1931-).....	83
LANSSEN	
Abraham.....	24
Janna (1826-1866).....	24
LEEGWATER	
Maria Adriana.....	88
LEENHOUTS	
Anthony (1820-1902).....	42
Jannis Abraham (1853-1900).....	41, 68
Johanna Maria (±1826-1910).....	42
Johanna Maria (1886-1969).....	68
LENSEN	
Abraham Jan.....	51
Pieterella Maria.....	81
Willem Jacob (1912-).....	51
LENT	
David.....	12
LEVEN, van het	
Jannetje.....	20
LEYS	
Alphontius Armandus (1950-).....	94
LIERE, van	
Jan (1871-1905).....	56
Jannetje Maatje (1900-).....	56
Marcus Marinus (1903-1903).....	56
Marinus.....	56
Pieterella (1838-1868).....	58
Lies	
Lisa Maria (±1939-).....	105
LIEWCHOY-BOES	
Henny.....	79
LIGT, de	
Arie.....	78
Mari Arie (1925-).....	78
LIJSER, de	
J.A.....	68
LINDE, van de	
Cornelis M.....	53
Laurina (1908-).....	84
LINDHOUT	
Cornelia.....	52
LOKERSE	
Marinus.....	53
LOUWS	
Andreas Johannes.....	86
David Jan.....	86
Davina Wilhelmina.....	86
Janna.....	72
Johannes.....	86
Maria Rosina.....	86
LUIJK, van	
Andries Adrianus (1899-1965).....	47

M

Ma	
Maatje (1914-).....	66
MAES	
Sandra.....	105
MALLEKOTE	
Hendrika (1820-).....	33
MANNI	
Johanna Thijsje.....	96

MARKUSSE	
Catharina (±1849-)	48
Janna (±1851-)	35
Leendert Dixhoorn (±1826-)	35
MATTHIJSSE	
Johannes Simon	86
Levinus	86
MEERTENS	
Helena Pieternella (±1839-1872)	51
Jacobus (±1838-1902)	64
Sara Maria (±1881-)	64
MEEUSEN	
Daniël (±1861-1937)	62
Daniël (±1888-)	62
Janna (±1796-)	28
MEIJERINK	
Geertruida	87
MELIS	
Pieterella	86
MELOEN	
Anné François	78
Johanna Jacomina (1902-1980)	78
MELSE	
Jakoba	92
MICHELSEN	
Dina (1879-1950)	67
Jacob	68
Levina	30
Marinus (1885-)	54
Pieterella	35
MINDERHOUT	
Cornelia	75
MINHEERE	
Kaatje Johanna (±1880-)	52
Marinus Jacobus	52
MINNAARD	
Izaak (1853-)	47
MOED	
Trijntje	65
MOERDIJK	
Joost (1843-1921)	33
Marinus	33
MOES	
Leendert (1796-1886)	19
Leijntje	40
Leijntje (±1806-)	36
MOLEN, van der	
Fokke	74
Grietje	74
MOLHOEK	
Maria Johanesse (±1787-1818)	23
MONSTER	
Coby	109
MURRE	
Adriaan	26
Maatje (1799-1871)	26
<hr/>	
N	
NAGELKERKE	
Maria	47
NAGTEGAAL	
Leuntje	25

NEDERVEEN	
Jacobus (-1810)	110
Johannes	110
NEI	
Hindrik Harm (1993-±2001)	84
Trijntje Betje (1961-)	84
NIEMANS	
Gerda	98
Jacob Gerrit	98
NIEUWENHYZEN, van	
Neeltje (-1740)	21
NIJSSE	
W. M.	66
NOORDHUIS	
Arthur Alfred	88
Eelse	88
Eelse Robert Korstiaan	88
Frederik Hendrik	88
Lucienne Anje Frederique	88
NOORT, van	
Helena (1958-)	95
NUSSELDER	
Gerritje (±1843-)	33
Hendrik Jan (±1803-)	33
<hr/>	
O	
OOSSE	
Janna	59
OOSTDIJK	
Jacob	31
Johannes (±1837-)	31
OOSTEN, van	
N.M.	80
OOSTPOLDER	
Willemina	45
ORELLANA MOYA	
Gloria Carmen	104
OUDSHOORN	
Arthur	92
OVERBEEKE, van	
Pieterella	52
OVERDULVE	
Janneke (1868-1917)	69
Maria (±1790-±1824)	30
OVERSTEEG, van	
Teuntje (1905-1979)	76
<hr/>	
P	
PAAUWE	
Maria (1816-1891)	60
PADMOS	
Johannes (1948-)	95
PENNE	
Catharina (±1841-)	42
PETEGEM, van	
Elisabeth Louise Johanna (1925-±1974)	75
PETERSE	
Henk	87
Ivo R.	87
Remko R.	87

PHILIPSE	
Elisabeth (1866-1964).....	59
PIJPELINK	
Ilona (1969-).....	105
Jan Pieter (1944-).....	105
PLACK	
Jacob (±1781-).....	18
PLADDET	
Berbera (±1835-).....	42
Elisabeth (1877-).....	70
Sara (±1851-1934).....	40
PLASSE, van der	
Cornelia.....	26
POLDERMAN	
Cornelia D.....	77, 93
Diny E.....	77, 93
Johannes Hermanus (1909-1971).....	77
Willem Johannes (1871-1935).....	77
POTHOVEN	
Gijsbertha Margaretha.....	64
PUT, van der	
Francijna Elsje (1921-).....	75
Helena Maria (1941-).....	99
PUTTE, van	
Jacoba H.....	72
PUTTEN, van	
Esther (1975-).....	105
PUTTER, de	
Adriana.....	27
Arij (±1796-).....	28
Cornelia (±1851-).....	36
Cornelis (±1807-).....	36
Cornelis (±1808-1877).....	42
Jacobus (±1840-).....	36
Jan.....	36
Jan (±1839-).....	36
Jan (1826-1900).....	28
Janna Maria (±1842-).....	42

R

RAMAKER	
Johanna Maria Izabella Wilhelmina (±1873-).....	65
RAMONT	
Johanna.....	11
REENEN, van	
Gert Jan.....	87
Reiner Marinus.....	87
Roelof.....	87
Wilhelmina.....	87
REGT, de	
Catharina.....	34
Catharina (±1840-).....	36
Catharina (±1841-±1872).....	36
Cornelia (±1795-1861).....	34
Hermanus.....	40
Hermanus (±1739-±1795).....	19, 20
Hermanus (±1791-1872).....	20
Hermanus (±1801-).....	36
Hermanus (±1837-).....	63
Jan (1800-1884).....	20
Leendert (±1806-).....	36
Maarten (1766-1846).....	20
Maarten (1807-1807).....	20
Maatje (±1765-1806).....	19

Maatje Cornelia (±1871-1939).....	63
Suzanna (1828-1871).....	40
Tanneke (1796-1879).....	20
REMIJNSE	
Abraham.....	45
Nicolaas (1837-1877).....	45
RHEE, van de	
Margrita (-1810).....	18
RIEMENS	
Adriana (1915-).....	111
Christiaan.....	34
Cornelia (1812-1865).....	34
Ebrina Anna.....	20
Gijsbregt (1881-1968).....	111
Hebrina (1786-1875).....	27
Jan.....	93
Jan (1842-1935).....	54
Jan (1893-1994).....	54
Jan Pieter (1867-1935).....	69
Jane.....	68
Jannis Abraham.....	93
Johanna (1888-1965).....	69
Marinus (1755-1830).....	27
RIETSTRA-BOES	
Linie.....	79
RIJ, van	
Maartje.....	90
RIJKSE	
Neeltje.....	58
RINKHOUD	
Adrianus.....	38
Jacobus (±1882-).....	37
ROMIJN	
Catharina.....	24
ROOBOL	
Rookje.....	73
ROOSE	
Izaak (±1793-).....	21
ROTTENBERG	
Cecilia.....	98
ROUW	
Adriana Marina (1905-).....	56
Daniel (1832-).....	56
Daniel Marcus (1899-).....	56
Eliza Jacob (1903-).....	56
Maatje Elizabeth (1901-).....	56
Marcus Daniel (1908-).....	56
Marinus (1868-1934).....	56
Marinus Joost (1912-).....	56
Neeltje.....	38
Pieterrella.....	25
RUIJTER, de	
Aarnout Cornelis.....	83
Maria (1923-1979).....	82

S

SAMAN	
Jacob (-1944).....	61
SANTBERGHEM, van	
Christina Catharina (±1952-).....	106
SAUSELÉ	
Richardine Eleonore.....	98
SCHAIK, van	

Jacob (1889-)	58
Jan	58
SCHAKEL	
Maartje	66
SCHEELE	
Cornelis (±1770-1846)	18
Hendrik	25
Jan	9
Johannes Marinus	63
Marinus (1834-1916)	25
Pietje Florentina	106
SCHEIDT	
Catharina Hendrika (1921-)	83
SCHETS	
Jacob	33
SCHIEMAN	
Daniël Cornelis (±1867-)	62
Janna (±1846-)	40
Pieter Egbert (±1889-)	62
SCHIPPER	
Dina M.	53
Lena	45
SCHOONAKKER	
Mechelina	31
SCHOUWENAAR	
Catharina (1929-)	79, 97
Cornelia Elizabeth (1951-)	95
Hendrik	78, 79
Hendrik Jacob (1924-)	78, 95
Jacob (1902-1974)	78
Jan (1892-1977)	78
Jan Anthonie (1956-)	95
Janna (1932-1932)	79
Jannie (1935-)	79
Levina Cornelia (1949-)	95
SCHREUDER	
Matha Margaretha	86
SCHRIER	
Brechtje (1899-1953)	77
SCHRIJVER	
Johanna	58
SCHUITVLOT	
Sara (±1868-)	43
SENS	
Janneken (-1674)	8
SHAYA	
Elias Eliahu	103
Jaron Joël	103
Ruben Albert	103
Yoël Yaïr	103
SIMONS	
Geertrui (±1841-)	36
Jan	36
SLEDDERING	
Ineke	87
Johannes	87
SLIKKE, van der	
Hanneke (1947-)	98
Johannes Evert	98
SLOTBOOM	
Gert Jan (1957-)	104
Hendrik	104
Paul Jacob (1993-)	104
SLUIJS, van	
Elizabeth (1922-)	95

SMIT	
Carolina Adriana (1891-)	66
Johannis	66
SMIT, de	
Janna (1875-1967)	37
Pieter	37
SNAP	
Teuntje Adriana	101
SNOEP	
Elizabeth Cornelia	74
J. 80	
Karel Willem	74
SONNEVELD	
Maarten	87
SONNEVIJLLE	
Aron	106
Daisy	106
Robert Jacobus (±1949-)	106
STAAL	
Lena	57
STAAT	
Marianne	93
STALLEN	
Adrianus Johannes Maria	103
Carola Cornelia Arnolda (1955-)	103
STEINZ	
Catharina Jozina (1908-)	65
Pieter Jacobus (1875-)	65
STEUTEL	
Maria Geertruida	74
STEVENSE	
Adrianus Cornelus	94
Marinus Hermanus Adriaan (1955-)	94
STOOP	
Andries (1900-1955)	84
Johanna (1934-)	84
STRIEN, van	
Adriana (1816-1844)	32
Cornelis Janse (1753-1828)	26, 32
Jan (1813-1855)	26
SWEEDEN, van	
Cornelis Jacobus (1862-±1910)	54
Wilhelmina Suzanna (1890-)	54

T

TAAL	
Dirkje	79
TAK, van der	
Lena	73
TATENHOVE, van	
Catharina (±1857-1929)	63
THEUNE	
Dina Pieterella	89
THOMAS	
Marnik Alfred (1962-1999)	105
TISSERAND	
Maria (1942-)	103
TISSINK	
Leuntje	89
TJEPKEMA	
Baukje	74
TOLHOEK	

Dina	26
TOLLENS	
Agnes Helena (1969-).....	99
Johannes Cornelis Hendricus (1932-).....	99

U

UEM, van

Gerarda Johanna	90
-----------------------	----

V

VALKIER

Catharina Johanna (1895-).....	58
Jan	45
Jan (1864-1936).....	57
Johanna Catharina (1893-1972).....	58
Johannes Leendert (1903-1995).....	58
Joos Adriaan (1884-1888).....	46
Jozina Pieterella (1891-1959).....	58
Leendert (1840-1903).....	45, 58
Leendert Johannes (1892-1974).....	58
Lena Wilhelmina (1901-1972).....	58
Pieterella (1774-1850).....	26, 32
Pieterella Jozina (1890-1936).....	58
Wilhelmina Lena (1900-±1992).....	58

VARK, van

Marijke.....	84
--------------	----

VEL

Catharina (±1816-1874).....	48
-----------------------------	----

VELDE, van de

Adriaan (1791-1865).....	24
Adriaan (1828-±1916).....	25
Catharina (1821-1865).....	24
Cornelia (1825-1825).....	25
Cornelia Margaretha (1834-1834).....	25
Cornelia Margaretha (1836-1892).....	25
Cornelis (1823-1879).....	24
Cornelis (1897-1977).....	81
Dina Licia (1933-).....	81
Dingena (1850-1850).....	32
Geleijn (1819-1882).....	24
Gelijm	81
Hendrik (1825-1825).....	25
Hendrik (1831-1831).....	25
Hendrik (1832-1890).....	25
Jan (1824-1825).....	25
Jan (1827-).....	25
Janneke (1820-1884).....	24
Jozias (±1765-1831).....	24
Jozias (1817-1884).....	24
Machelina Paulina (1830-1833).....	25
Maria Johanna (±1877-).....	43
Mattheus	32
Pieterella Maria (1925-).....	81
Tanneke (1837-1854).....	25

VELDEN, van

Adriaan	73
Pieter Adrianus	73

VERBAAN

Daniël	79
Pieterella Adriana (1914-).....	79

VERBART

L.I.M.....	67
------------	----

VERBEEKE

Jacob	47
Neeltje (1836-1898).....	47

VERBRUGGE

Mirande (1968-±2004).....	107
---------------------------	-----

VERCOUTEREN

Jacobus.....	35
Johanna (±1833-±1891).....	35

VERHAGE

Christiaan	46
Jan	88
Josina Hendrika (1948-).....	101
Maria (1859-1924).....	46
Wilhelmina.....	88

VERHELST

Helena Martha (1942-).....	100
Jan	14
Johanna (±1696-1740).....	14

VERHEULE

Francina.....	58
---------------	----

VERKOUTEREN

Pieterella (±1829-1863).....	41
------------------------------	----

VERLINDE

Astrid (1971-).....	107
---------------------	-----

VERMERRIS

Maatje (-±1979).....	61
Pieter.....	60
Pieterella	23

VERPOORTE

Lidewij.....	36
--------------	----

VERPOORTEN

Dina.....	35
-----------	----

VERRIJZEN

Pieterella (1938-).....	101
-------------------------	-----

VERSLUIS

Jan	25
Janna (1831-1916).....	25
M.S.....	105

VERSTELLE

Tannetje (1898-1973).....	76
Willem.....	76

VERSTRAETEN

Lisa Maria (±1939-).....	105
--------------------------	-----

VIJVEN, van

Dina.....	58
-----------	----

VINCENTS

Adriaenken Dingenisse (-1622).....	7
------------------------------------	---

VINK

Elisabeth Catharina	73
Gerrit.....	73

VISSER, de

Adriaan (±1816-1880).....	24
Dingeman Willem	89
Elisabeth (1818-).....	36
Frederik (±1798-).....	36
Janneke.....	35
Neeltje	24
Paulina.....	89
Santina (±1835-).....	41

VOGEL

Klasina	86
---------------	----

VOLKMER

W.U.....	72
----------	----

VONDEL, van de

Jacobus (±1700-)	12
VOORDE, van de	
Janna (±1870-1908)	51
Johanna	39
VOS, de	
Cornelia Jacoba	55
Jacomina	29
Paulus	20
Sentina (±1808-)	20
VREDE, van de	
Adriaan	76
Janna Pieterella (1907-)	76
VREEDE, van de	
Anna (1770-1809)	21
Gelijm	21
Jacob (1762-1844)	20
Lijn (±1793-)	20
VRIES, de	
Gerarda Johanna (1919-)	99
VRIESE, de	
Cornelis	7
VROE, de	
Cornelia Sophia Elisabeth	81
VROEGOP	
Jacoba Christina	52

W

WAARD, de	
Janna Maria	93
WAGENAAR	
Elias	23
Eva	26
Pieterella (-1831)	23
WALKER	
Alexander Jacobus (1841-)	27
Pieter Johannes (1817-)	27
WALRAVEN	
Adriaan	59
Maria Hendrika (1910-)	59
WASSENAAR	
Klaas Rienks	95
Saakje (1927-)	95
WATTEL	
Cornelia Maria	89
Cornelis Jacobus	89
Jacobus	89
Jan Cornelis	89
Lenie	91
Maria Elizabeth	89
WEBER	
Erik	89
Kemy Abraham Michaël	89
Lesley Abraham Johannes	89
Maria	89
Raquel Elizabeth Maria	89
WEEDA	
Lena	52
WEELE, van	
Izabella (±1850-1890)	74
Johanna	33
WEEZEPOEL	
Marcel Martin	106
WEGE, van de	

Anna (1852-)	54
Catharina	63
Christina	30
Janna (1805-1880)	40, 48
Jogchem (±1828-1899)	42
Jozias (±1856-)	43
Pieter (±1858-)	42
WEL, van der	
Jacoba	90
WESTERHOUD	
K. 109	
WESTSTRATE	
Maartje	94
WIELEMAKER	
Jacomina Johanna	88
WIEMENS	
Helena (±1806-1843)	40
WIENAND	
Catharina	51
WIJCK, van	
Jacoba	54
WIJFFELS	
Antoinetta Jacomina Catharina (1947-)	100
Lambertus Prudent	100
WIJMANS	
Eric	102
Laura Digna (1992-)	102
WILLEMSEN	
Janna (1795-1867)	21
Jozias	21
WINDT, de	
Elisabeth (1865-1935)	58
WINTER, de	
Astrid	97
WINTER-BOES, de	
Dineke	79, 97
WISSE	
Elizabeth	51
WOLFERT	
Eva (-1973)	65
Jacoba (±1880-1926)	64
Jan (±1849-1924)	64
WOLSE	
Adriana	67

Z

ZANDEE	
Christiaan	61
Dina (1867-1917)	61
Jannetje	56
Maatje (1840-1915)	44
Marinus	44
ZEEUW, de	
Adriaan (±1841-1917)	35
Cornelia	59
Dina	21
Jacobus (±1839-)	35
Jacobus (1788-1861)	28
Jan	28
Jan (1812-1893)	28, 34
Maatje (1813-1852)	28, 35
Tanneke (1813-1892)	28, 35
ZEGERS	

Jacoba (1821-±1899)	53
ZELDENRIJK	
Sylva	87
ZOMER, de	
Adriaan (1793-1848).....	20
ZUURVELD	
Jan.....	53
ZWART, de	

Christina Maria Fernanda (1913-1983)	51
Marinus	51
ZWEDEN, van	
Pieter Cornelis (1931-).....	79
ZWEEDEN, van	
Maria.....	73
ZWEEPE	
Anje.....	88